

แปลน
มาตราส่วน 1:50

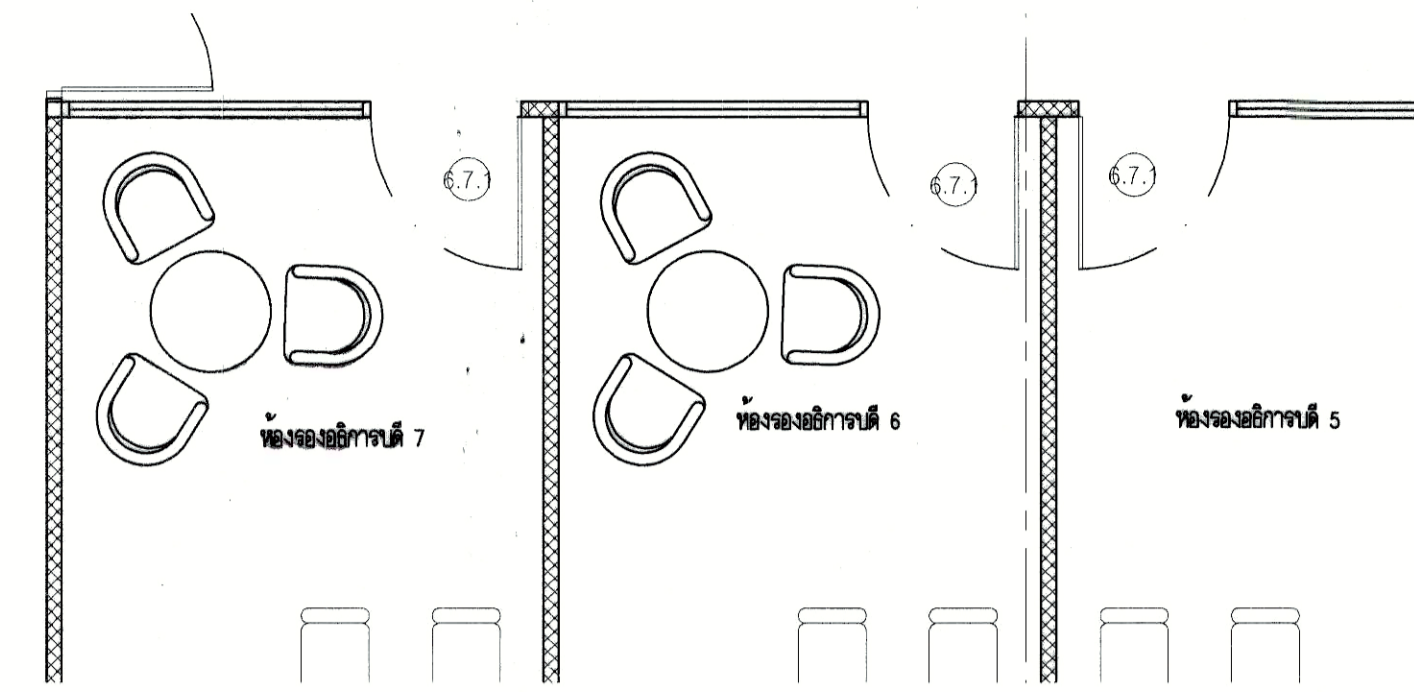

แปลน
มาตราส่วน 1:50

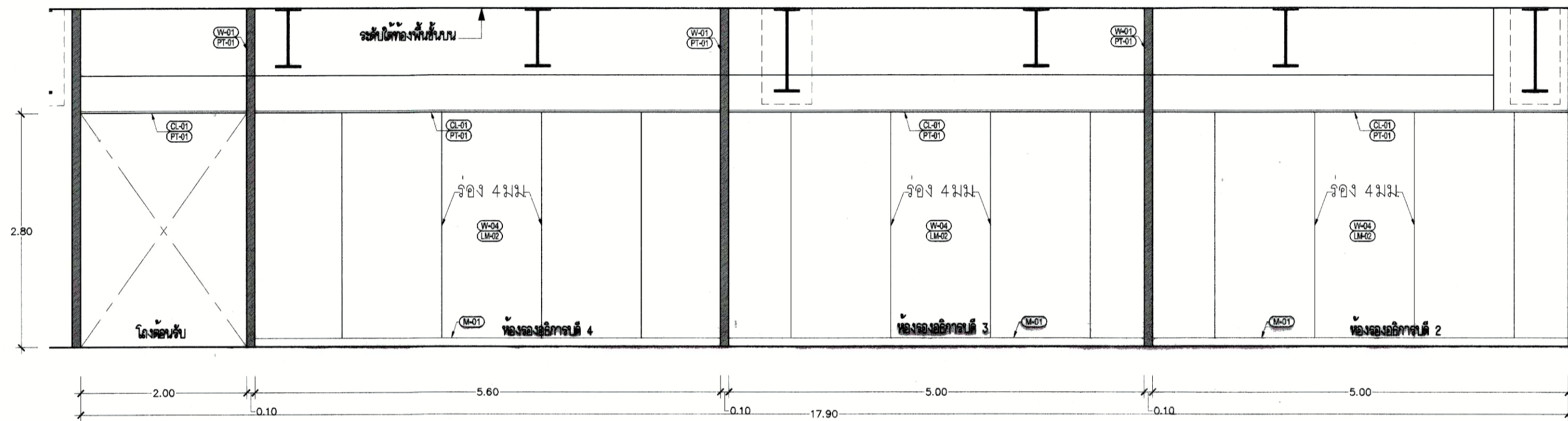

รูปด้าน
มาตราส่วน 1:50

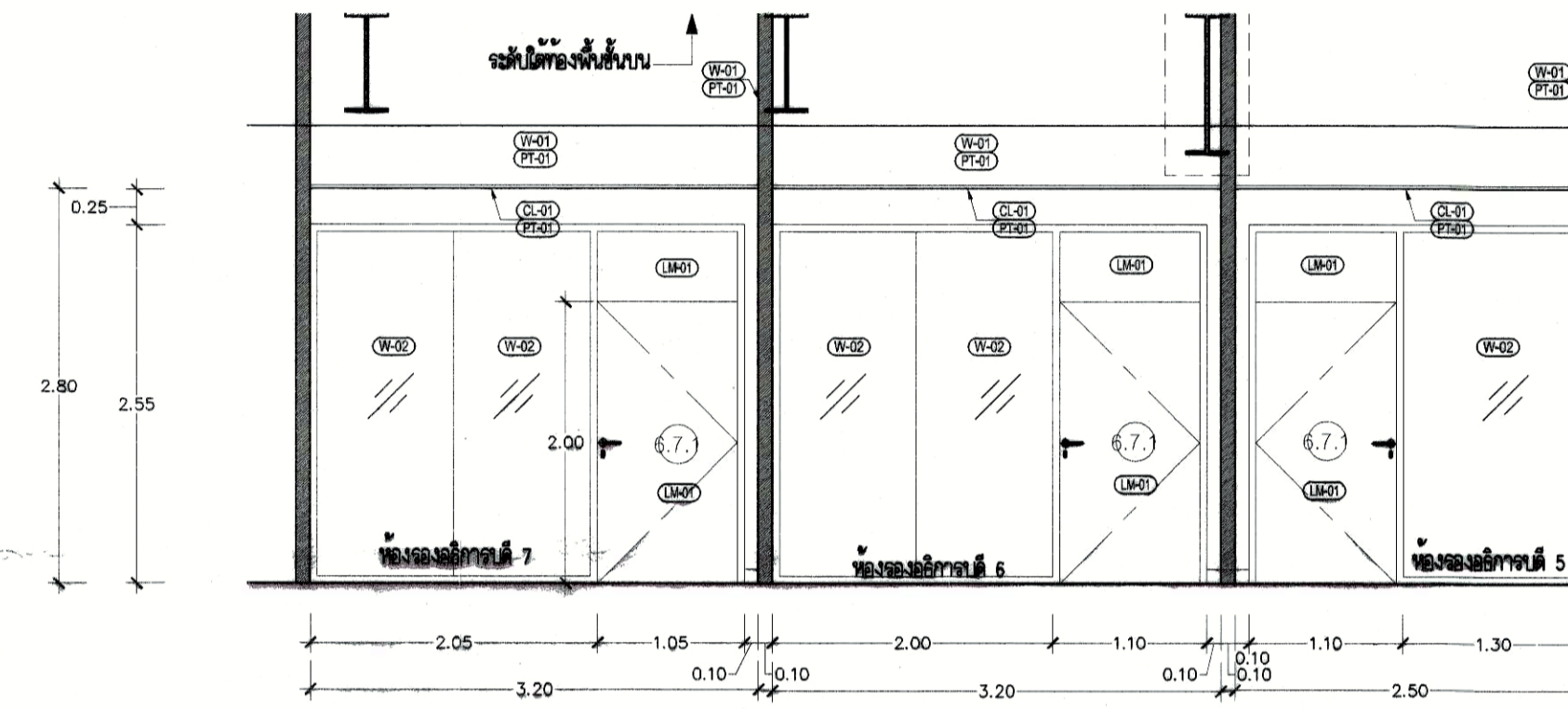

รูปด้าน
มาตราส่วน 1:50

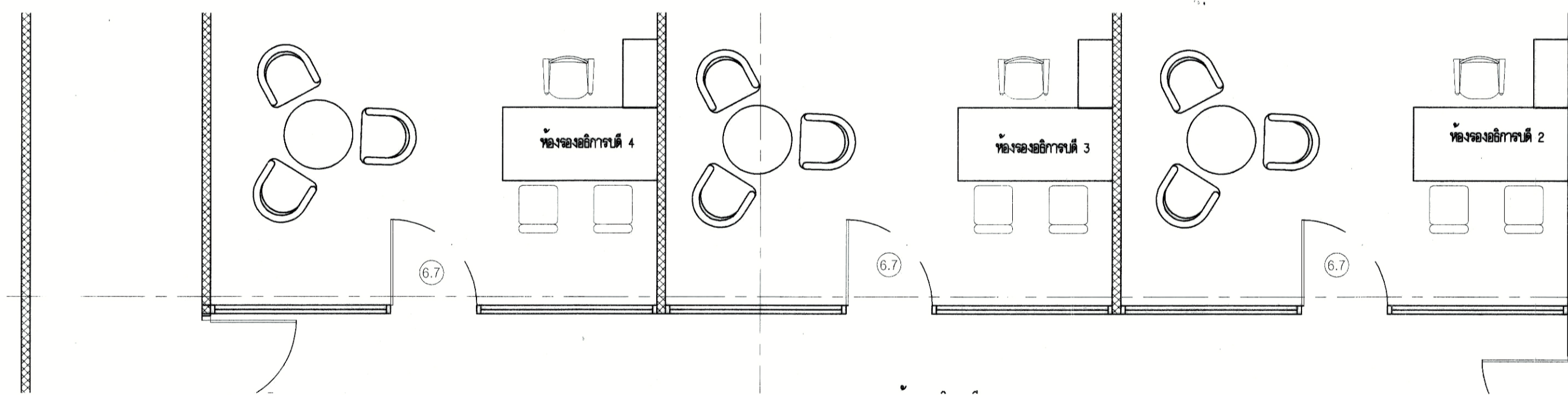

แปลน
มาตราส่วน 1:50

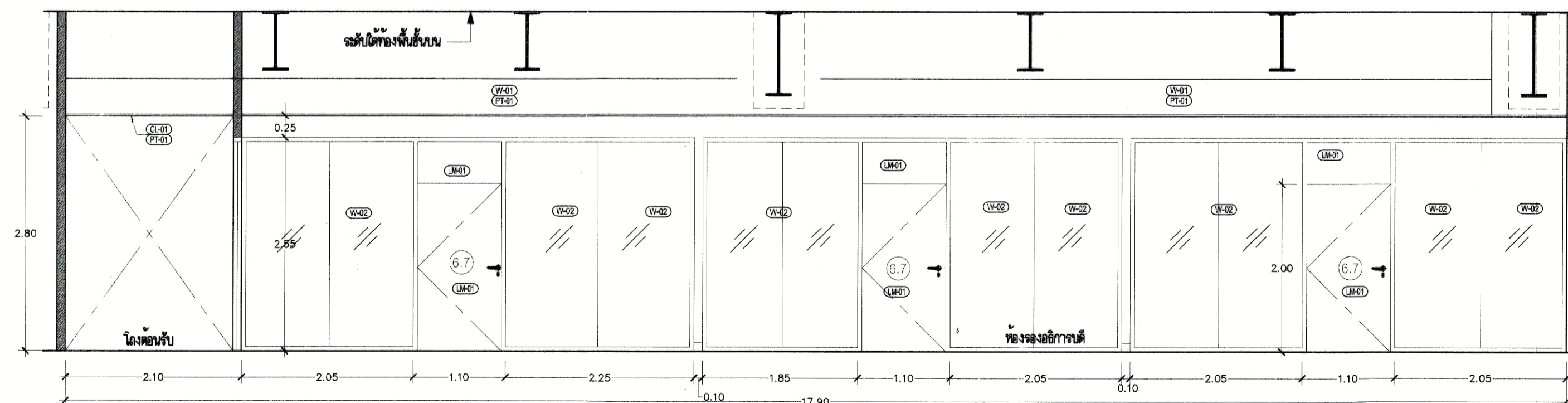

รูปด้าน
มาตราส่วน 1:50

มหาวิทยาลัยเทคโนโลยีราชมงคลกรุงเทพ
OWNER : **UTK สยามเทล**
บริษัท
PROJECT : โครงการออกแบบปรับปรุง
อาคารปฏิบัติการเทคโนโลยีเชิงรางวัลชุด ชั้น 6,9,17
LOCATION : แขวงทุ่งพญาไท เขตจตุจักร ก.ท.ม.

Surapatana Architects Co.,Ltd.
บริษัท สถาปัตย์ฯ สยาม จำกัด (สำนักงานใหญ่)
117/40 ซอย 94 ถนนพหลโยธิน แขวงจตุจักร
เขตจตุจักร กรุงเทพฯ 11110
โทร. 02 9240486 Fax: 02 0527468
E-Mail : surapat2007@gmail.com
surapat_architect@yahoo.com

ARCHITECT :
นาย สมศักดิ์ อภินันท์ 2541538
STRUCTURAL ENGINEER :
นาย ชัยวัฒน์ ชื่นชูชัย 7443
MECHANICAL ENGINEER :
นาย อานันท์ อภิมาตร์ 21.2089
ELECTRICAL ENGINEER :
นาย อภัย แวงนิลคิด 2415042
SANITARY ENGINEER :
นาย อานันท์ อภิมาตร์ 21.2089

ผู้ควบคุมการตรวจรับ
1. ผศ.ดร. ศักดิ์ชัย ปรัชญาธรรมการ
2. นายณัฐกร สุวพรม กษณการ
3. นายณัฐกร อภิมาตร์ กษณการ
4. นายอภัย แวงนิลคิด กษณการ
5. นายอภัย แวงนิลคิด กษณการ

NO	DESCRIPTION	BY	DATE

DRAWING TITLE :
รูปด้าน 6AM ,6AN ,6AO

SCALE :
DRAW CHECKED :
APPROVED : DATE :
FILE NAME : DRAWING NO. :
IE-6.14
CHECK : TOTAL

NOTE:
ท่านได้ชมผลงานแบบก่อสร้าง, ผู้รับเหมาต้องสร้างตามแบบก่อสร้าง
DO NOT SCALE DRAWINGS; ALL MEASUREMENTS
MUST BE CHECKED AT THE SITE BY THE CONTRACTOR.

ARCHITECT :	AUTHORIZED SIGNATURE
นาย อดิษฐ์ อดิษฐ์	20.11.58
LANDSCAPE DESIGNER :	
STRUCTURAL ENGINEER :	
นาย ศุภชานนท์ วัฒนกุล	
MECHANICAL ENGINEER :	
นาย อานันท์ อดิษฐ์	
ELECTRICAL ENGINEER :	
นาย ศุภชัย วรรณวิเศษ	
SANITARY ENGINEER :	
นาย อานันท์ อดิษฐ์	

คณะกรรมการควบคุมอาคาร

1. ศ.ดร.ศศิธร ศิริมณี	ประธานกรรมการ
2. นายสุวภัทร สุวพาณิช	กรรมการ
3. นายสุวภัฏ อดิษฐ์	กรรมการ
4. ศ.ดร.วิเชียร ตรีรัตน์	กรรมการ
5. ศ.ดร.พยอม ตรีรัตน์	กรรมการ

NO	DESCRIPTION	BY	DATE

DRAWING TITLE :
 รูปด้าน 6AP ,6AQ ,6AR
 6AS ,6AT ,6AU
 รูปตัด 1-2 / แบบขยาย 1-4

SCALE :

DRAW CHECKED :

APPROVED : DATE :

FILE NAME	DRAWING NO.
CHECK	TOTAL

NOTE:
 งานเขียนจากแบบร่าง...
 DO NOT SCALE DRAWINGS. ALL MEASUREMENTS
 MUST BE CHECKED AT THE SITE BY THE CONTRACTOR.





มหาวิทยาลัยเทคโนโลยีราชมงคลกรุงเทพ

OWNER : UTK รามงคล กรุงเทพ

PROJECT : โครงการออกแบบปรับปรุง อาคารปฏิบัติการเทคโนโลยีสิ่งสร้างวัสดุ ชั้น 6,9,17

LOCATION : แขวงทุ่งพญาแดง เขตตลิ่งชัน ก.ท.ช.



Surapatana Architects Co.,Ltd.

บริษัท สถาปนิกผู้ออกแบบ จำกัด (ส่วนบุคคล)
101/48 ซอย 94 ถนนลาดพร้าว บางเขน กรุงเทพมหานคร
เลขที่จดทะเบียนการค้า 11110
โทร 02 9240486 Fax 02 0527468
E-Mail : surapat2007@gmail.com
surapat_architect@yahoo.com

ARCHITECT : นาย อนันต์ อภิบาล 261.138

AUTHORIZED SIGNATURE

LANDSCAPE DESIGNER :

STRUCTURAL ENGINEER :

นาย จิตตพงศ์ รัตนนาค 26.744.5

MECHANICAL ENGINEER :

นาย อานันท์ อภิบาล 26.2069

ELECTRICAL ENGINEER :

นาย ศุภชัย วัฒนศักดิ์ 26.15042

SANITARY ENGINEER :

นาย อานันท์ อภิบาล 26.2069

ผอ.กรมการช่างเทคนิค

1. ศุภชัย วัฒนศักดิ์ ประธานกรรมการ
2. นายอนันท์ อภิบาล กรรมการ
3. นายอานันท์ อภิบาล กรรมการ
4. ศุภชัย วัฒนศักดิ์ กรรมการ
5. ศุภชัย วัฒนศักดิ์ กรรมการ

ISSUE/REVISION

NO	DESCRIPTION	BY	DATE

DRAWING TITLE : รูปด้าน 6AV,6AW,6AX 6AY,6AZ,6BA,6BB,6BC

SCALE :

DRAW CHECKED :

APPROVED : DATE :

FILE NAME : DRAWING NO. IE-6.16

CHECK : TOTAL

NOTE : 1. งานนี้จัดทำขึ้นเพื่อใช้ในการยื่นขออนุญาตก่อสร้างอาคาร 2. งานนี้จัดทำขึ้นเพื่อใช้ในการยื่นขออนุญาตก่อสร้างอาคาร 3. งานนี้จัดทำขึ้นเพื่อใช้ในการยื่นขออนุญาตก่อสร้างอาคาร

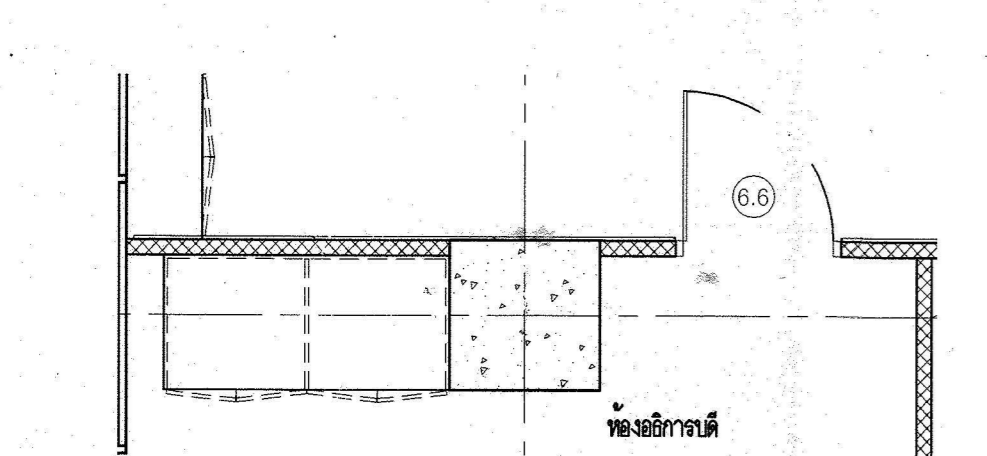

แปลน 6AV 1:50

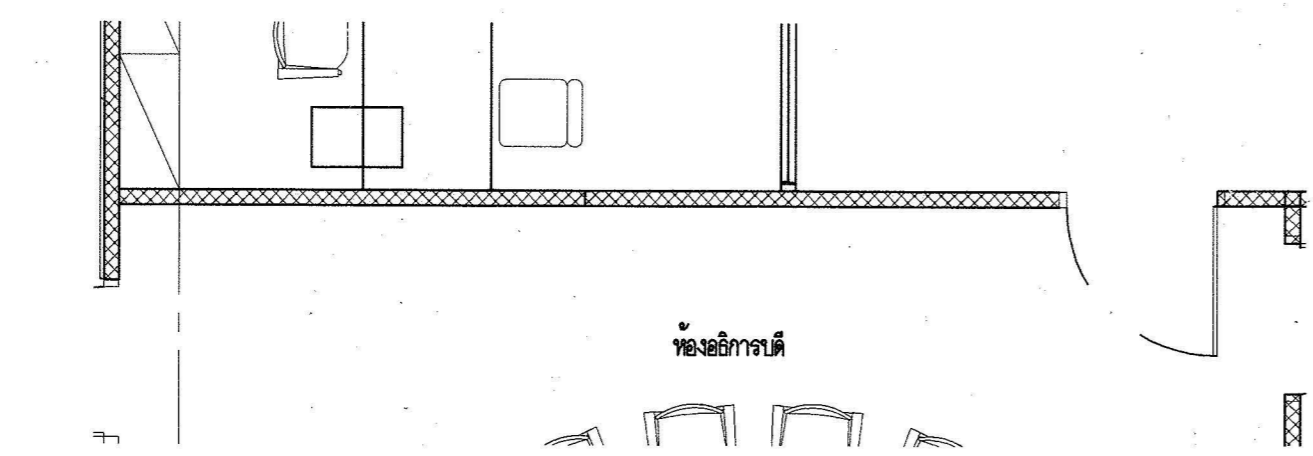

แปลน 6AW 1:50

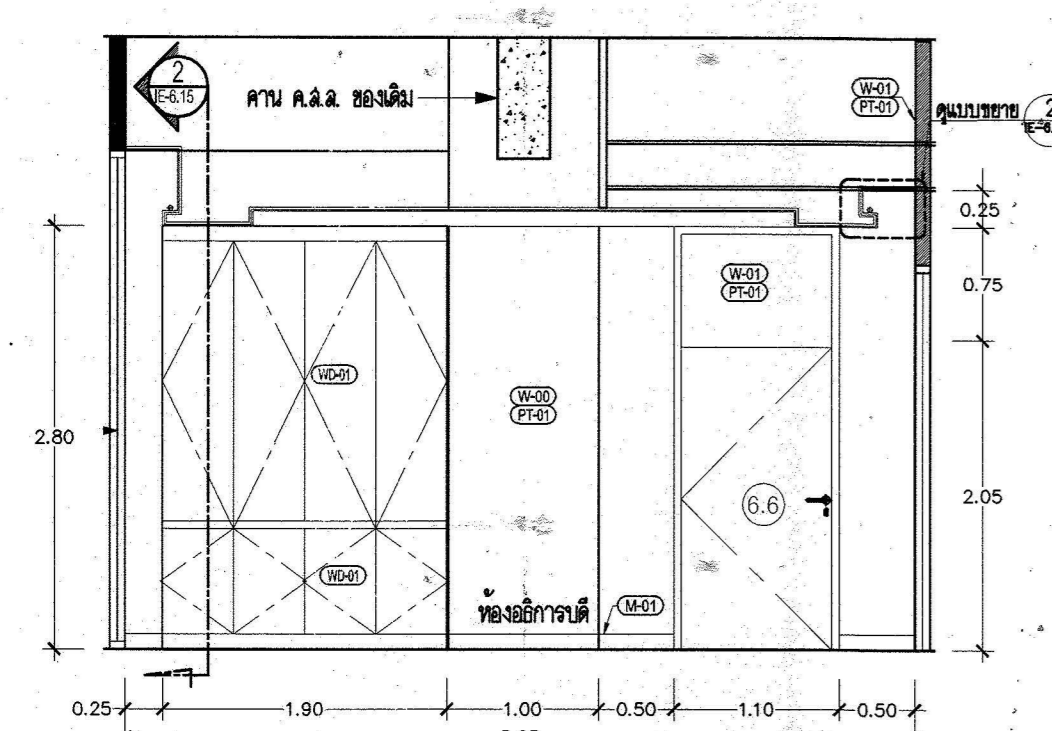

รูปด้าน 6AY 1:50

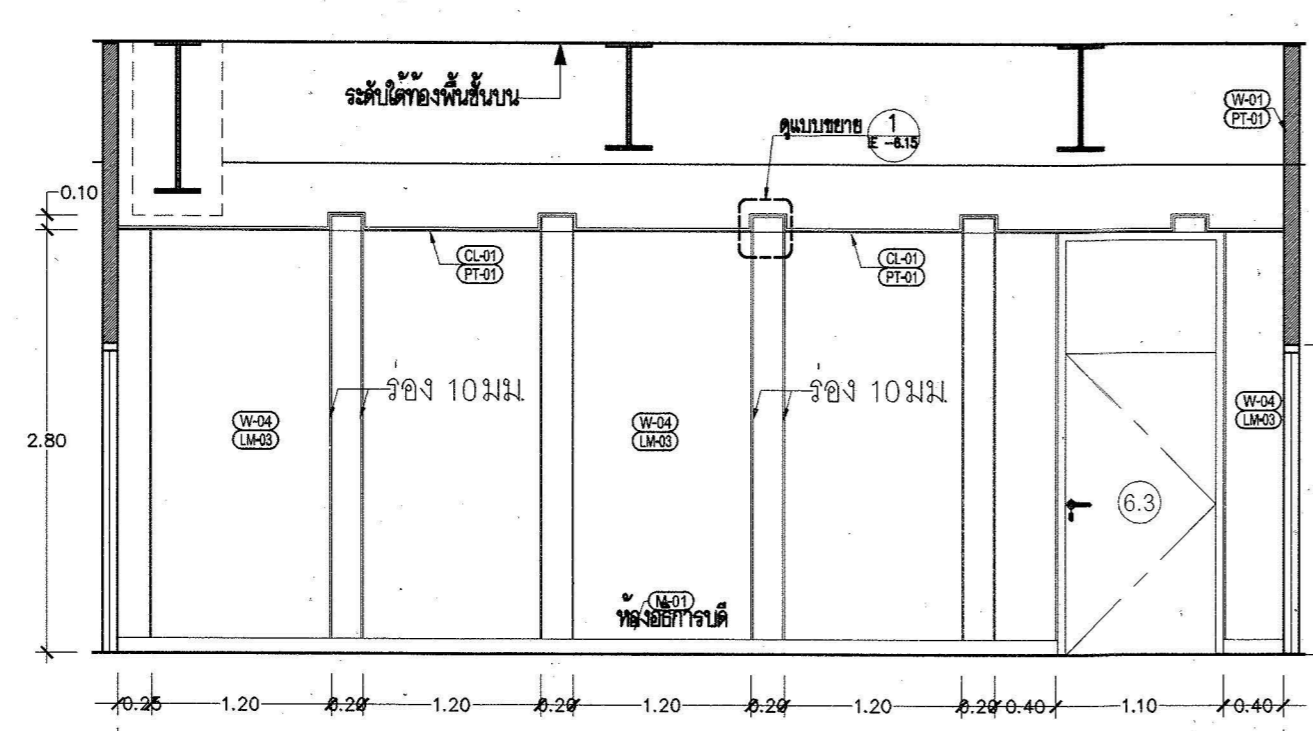

รูปด้าน 6AZ 1:50

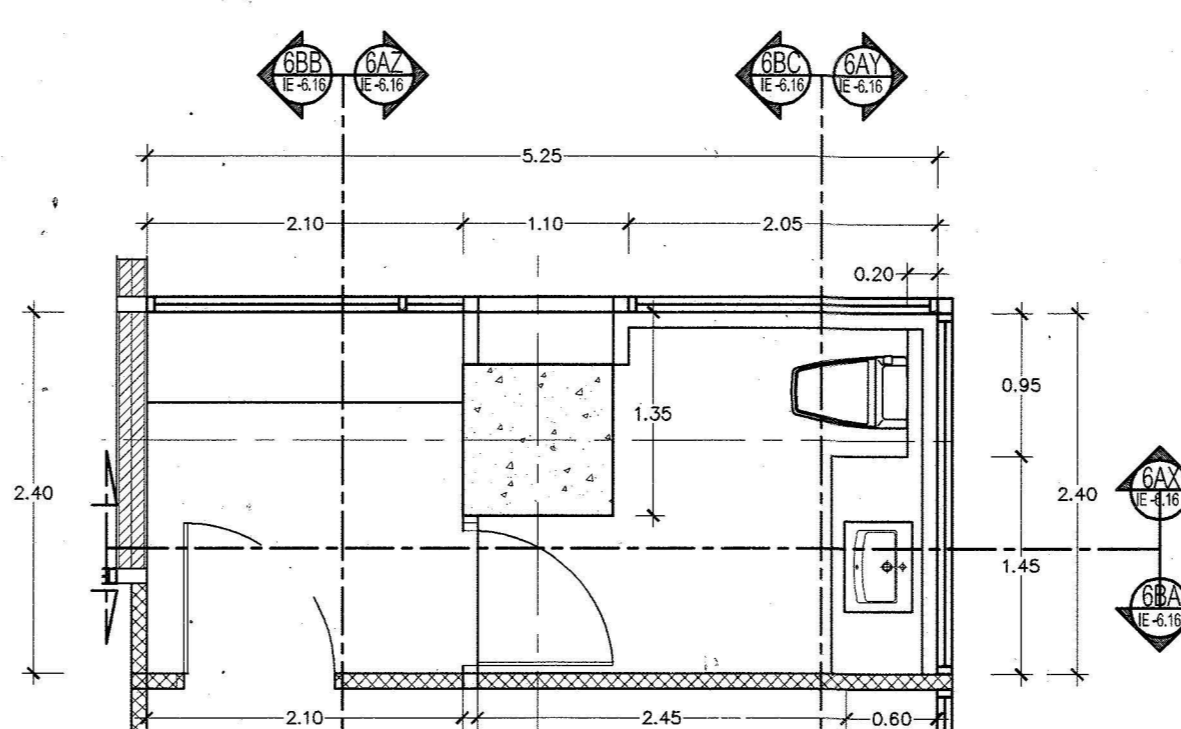

แปลน ห้องน้ำ 6AX 1:50

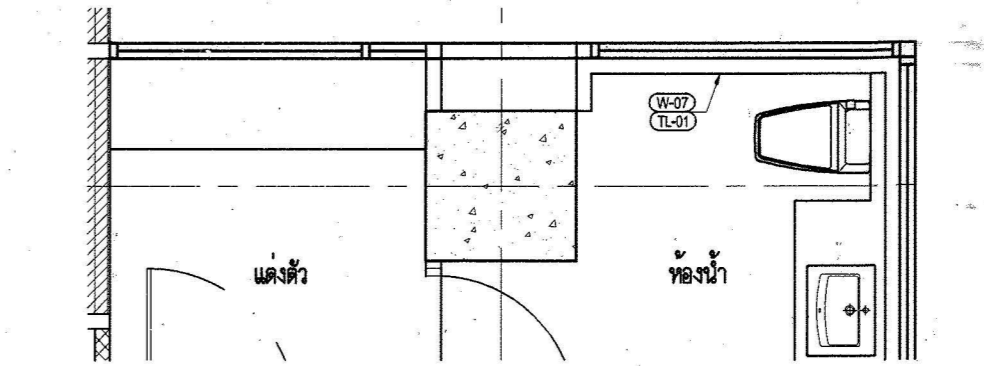

แปลน 6AY 1:50

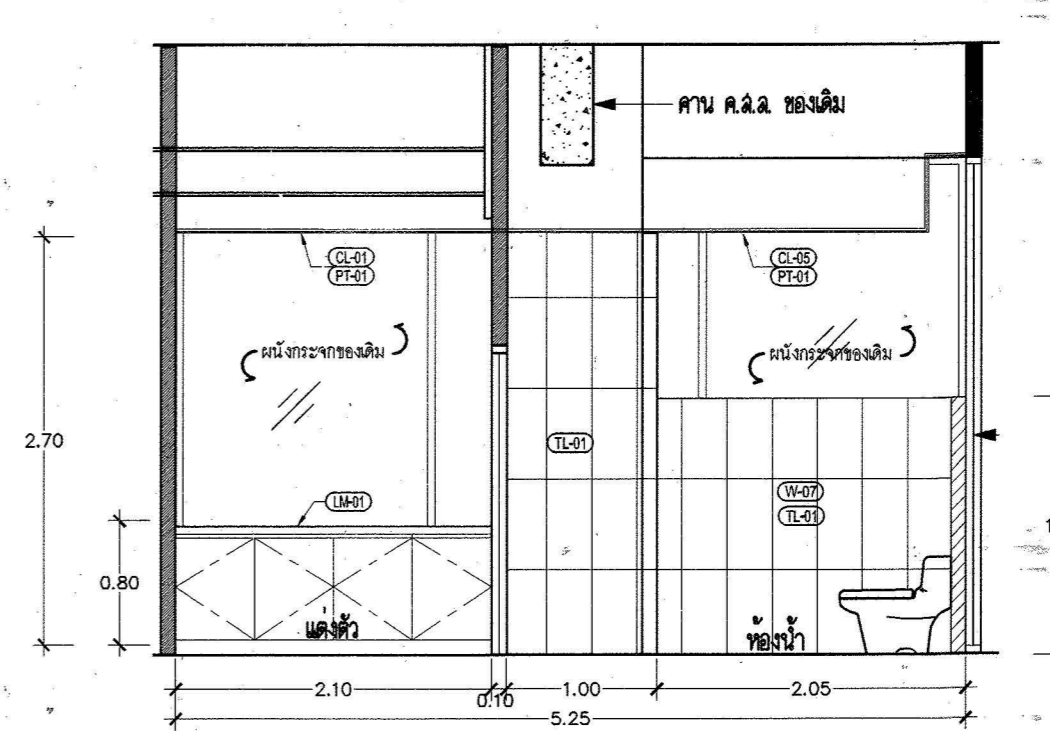

รูปด้าน 6AX 1:50

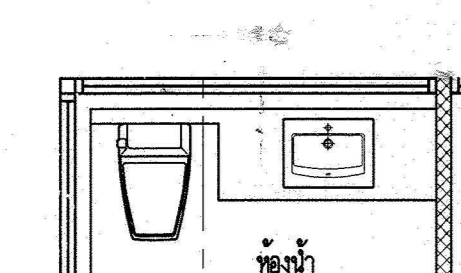

แปลน 6AZ 1:50

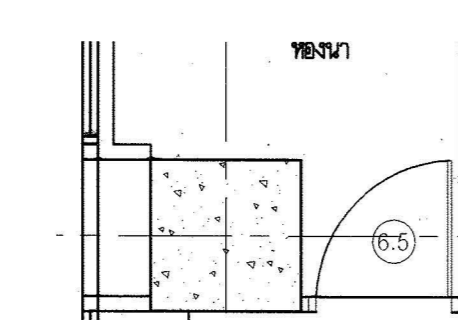

แปลน 6BA 1:50

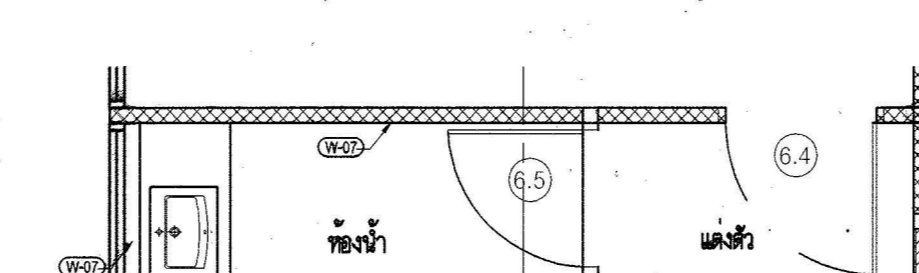

แปลน 6BB 1:50

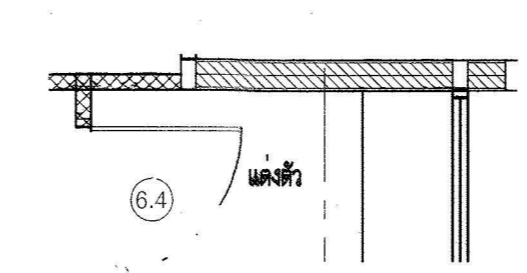

แปลน 6BC 1:50

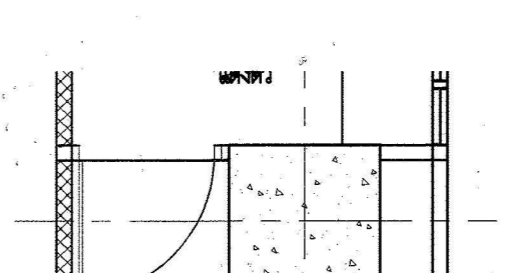

แปลน 6BA 1:50

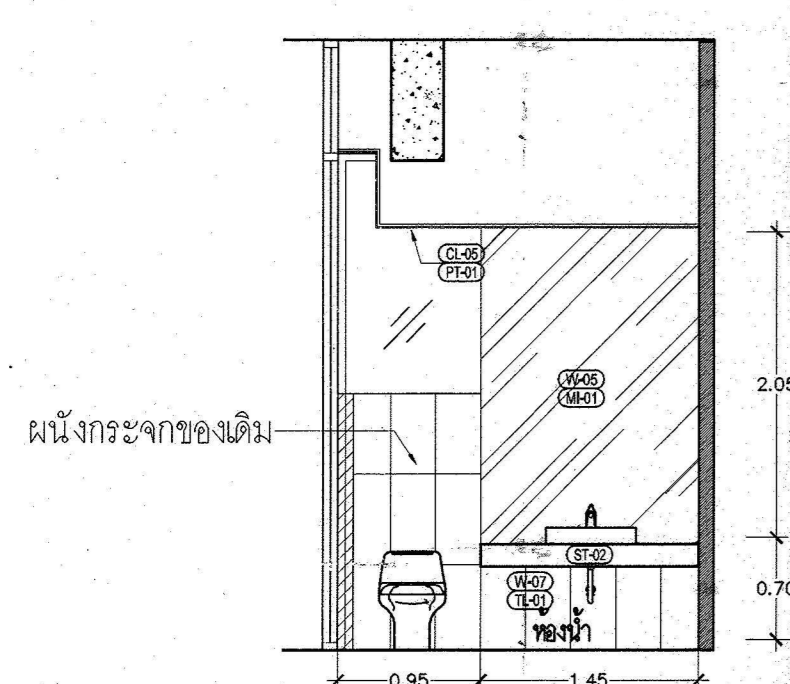

รูปด้าน 6AZ 1:50

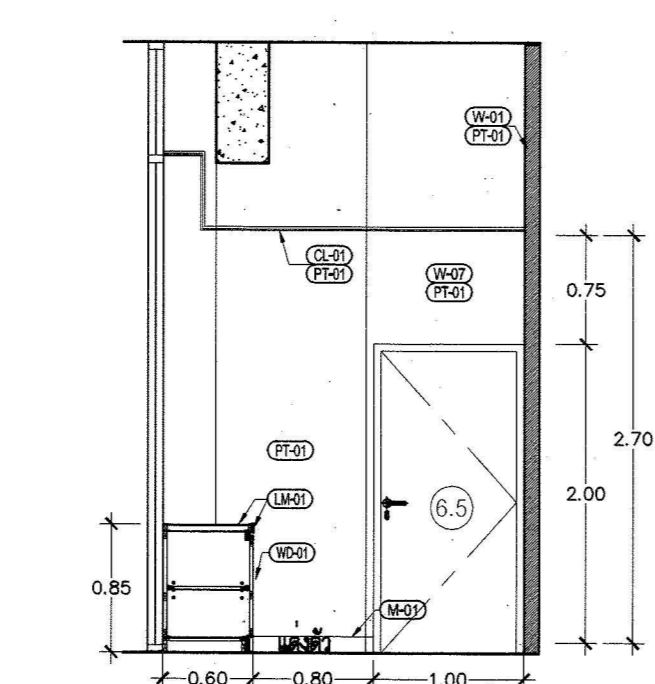

รูปด้าน 6BA 1:50

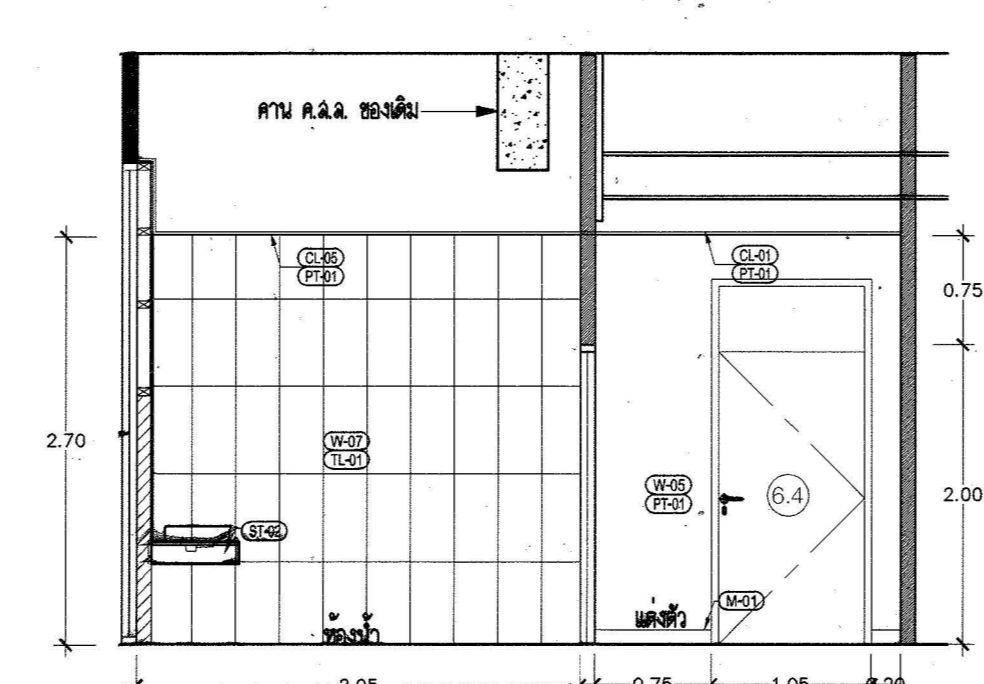

รูปด้าน 6BB 1:50

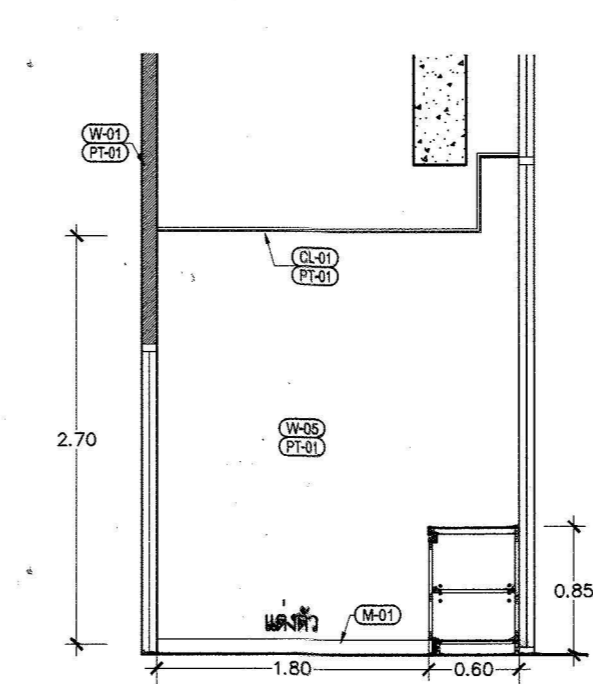

รูปด้าน 6BC 1:50

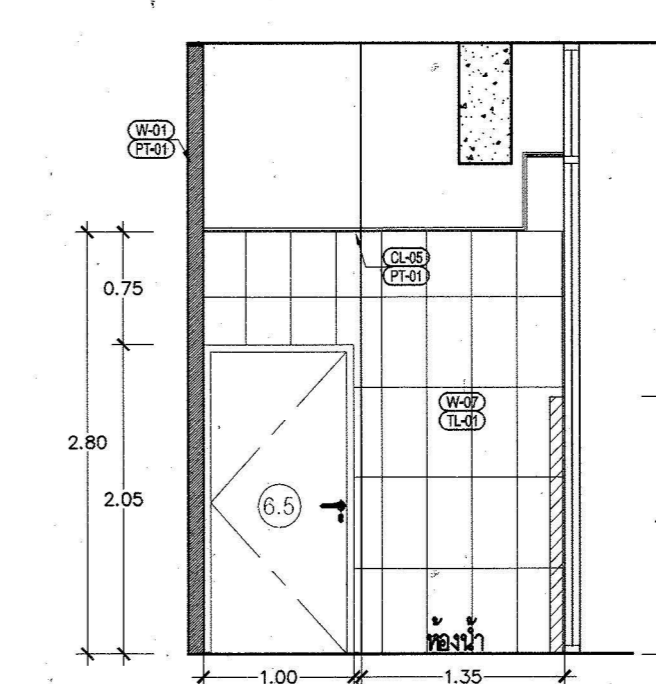

รูปด้าน 6BA 1:50



มหาวิทยาลัยเทคโนโลยีราชมงคลกรุงเทพ

OWNER : **UTK** รัตนโกสินทร์

PROJECT : โครงการออกแบบปรับปรุง อาคารปฏิบัติการคณิศรโดยเชิงจรวด ชั้น 6,9,17

LOCATION : แขวงบางนาแรม เขตตลิ่งชัน กทม.

i
Surapatana Architects Co., Ltd.

บริษัท สถาปัตย์คณิศร จำกัด (จำกัด)
101/48 ซอย 98 ถนนสุขุมวิท แขวงบางนาแรม เขตตลิ่งชัน กรุงเทพมหานคร 11110
โทร. 02-9240488 Fax: 02-0527468
E-Mail : surapat2007@gmail.com
surapat_architect@yahoo.com

ARCHITECT : **นาย ชัยวัฒน์ สุทธิธรรม** ๓๓.1538

LANDSCAPE DESIGNER :

STRUCTURAL ENGINEER : **นาย อนุชา นานา** ๓๖.๓๔๓

MECHANICAL ENGINEER : **นาย อานันท์ อิ่มนง** ๓๓.2089

ELECTRICAL ENGINEER : **นาย ศุภชัย นวนรัตน์** ๓๖.5042

SANITARY ENGINEER : **นาย อานันท์ อิ่มนง** ๓๓.2089

- | NO | DESCRIPTION | BY | DATE |
|----|----------------|---------|------|
| 1. | แก้ไข ผนังห้อง | สถาปนิก | |
| 2. | แก้ไข ผนังห้อง | สถาปนิก | |
| 3. | แก้ไข ผนังห้อง | สถาปนิก | |
| 4. | แก้ไข ผนังห้อง | สถาปนิก | |
| 5. | แก้ไข ผนังห้อง | สถาปนิก | |

NO	DESCRIPTION	BY	DATE

DRAWING TITLE : **รูปด้าน 6BD, 6BE, 6BF, 6BG**
รูปตัด 1 / แบบขยาย 1-3

SCALE :
DRAW CHECKED :
APPROVED : DATE :
FILE NAME : DRAWING NO. : **IE-6.17**
CHECK : TOTAL :

NOTE :
ทำแบบร่างสถาปัตย์โดยใช้เส้นประแสดงตำแหน่งของงานก่อสร้าง
DO NOT SCALE DRAWINGS; ALL MEASUREMENTS MUST BE CHECKED AT THE SITE BY THE CONTRACTOR.

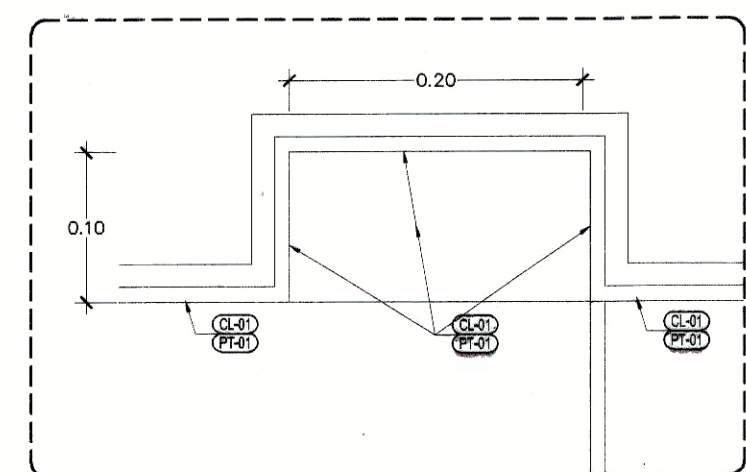
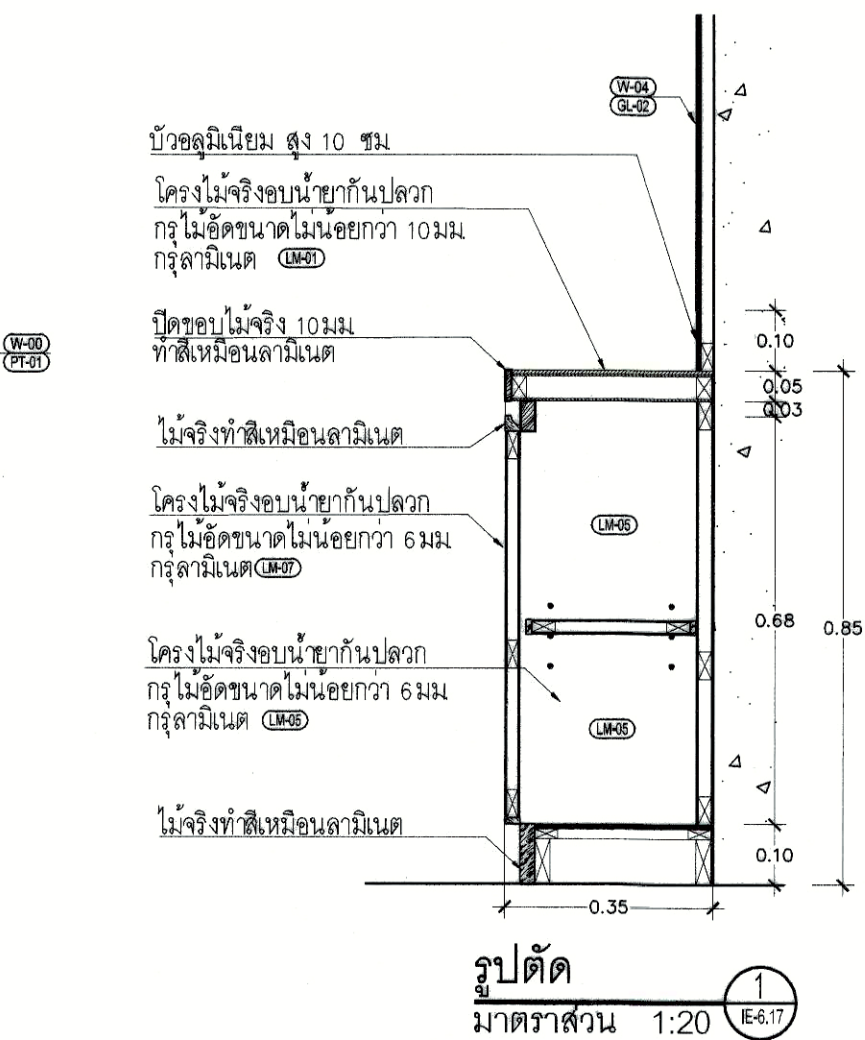
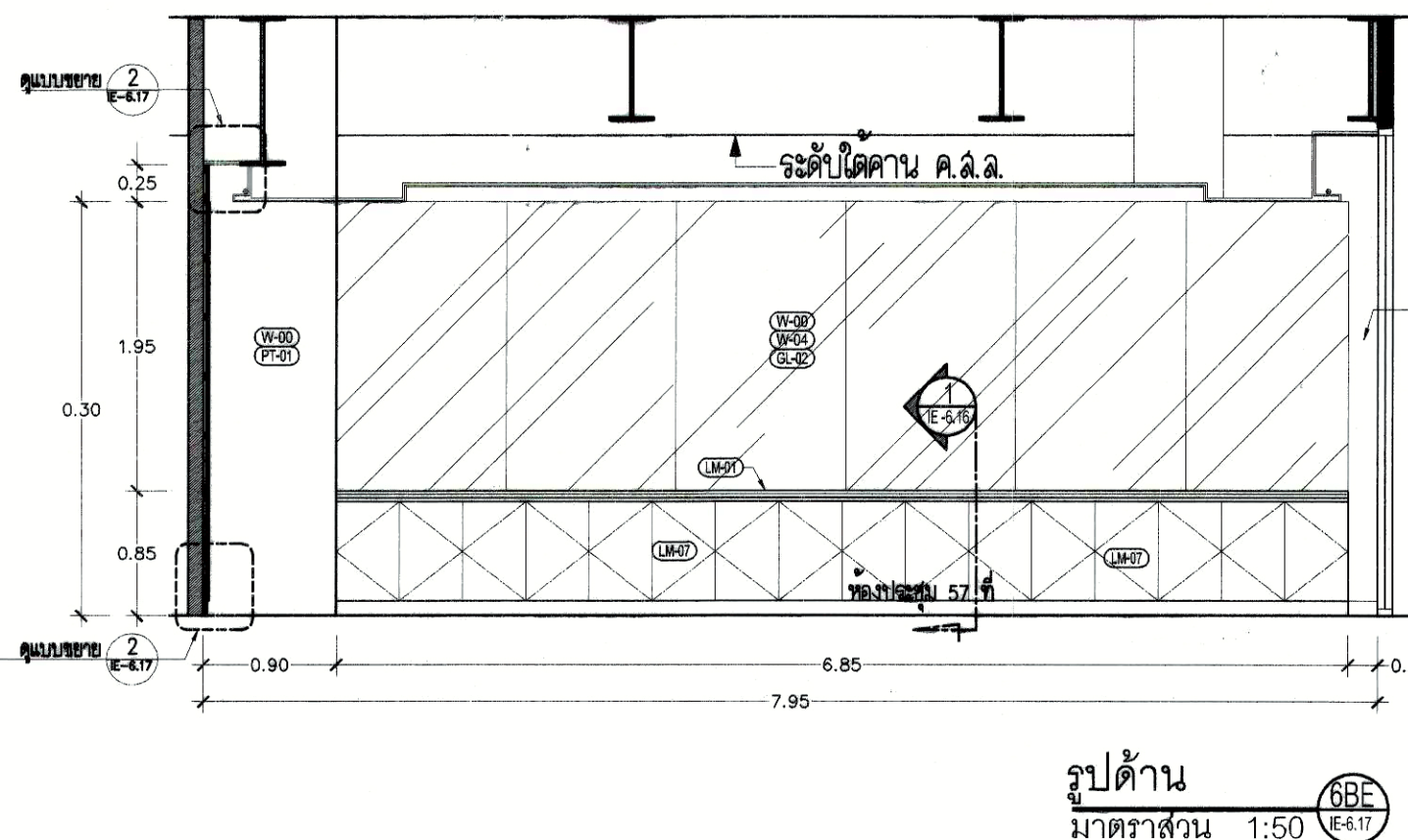
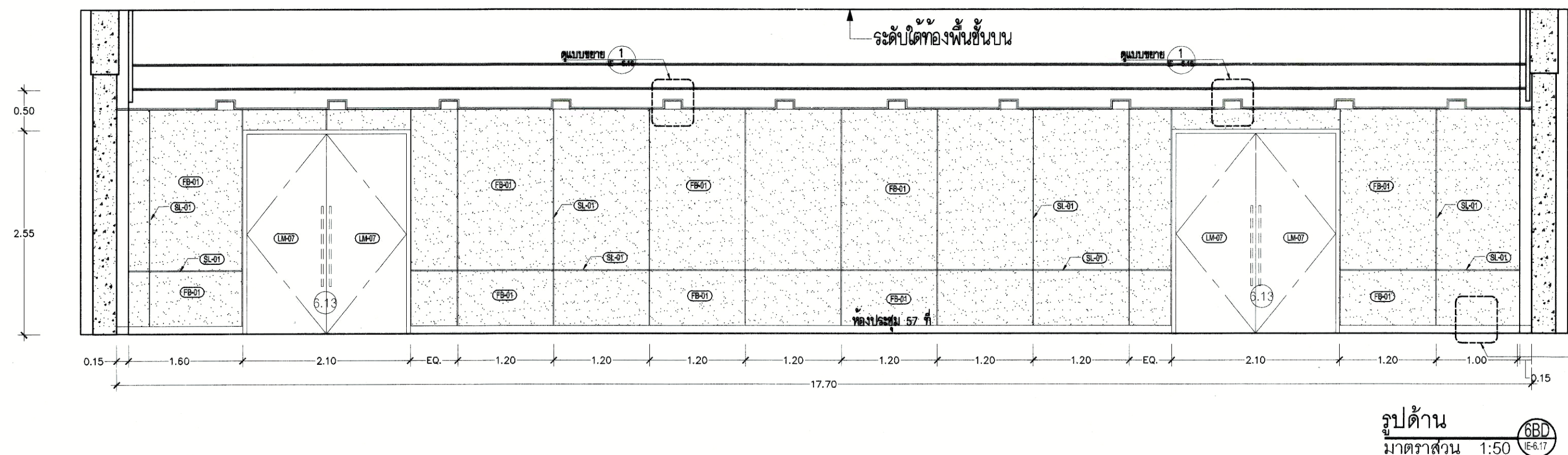
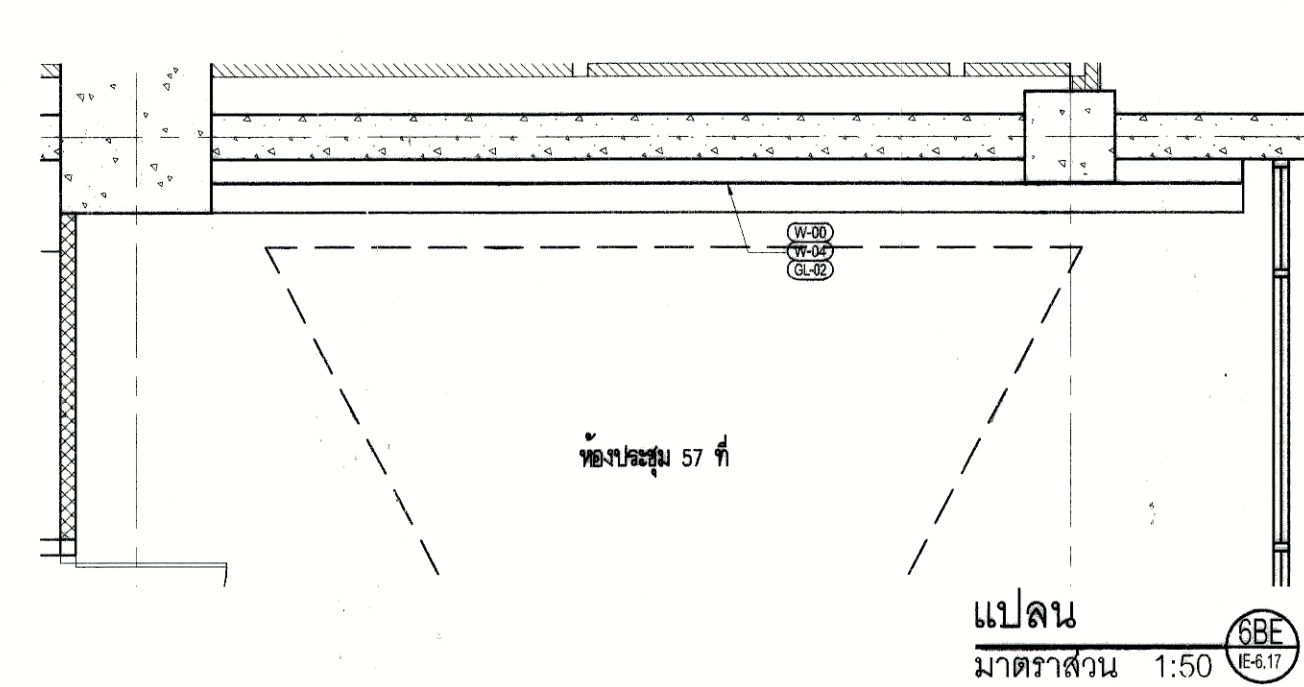
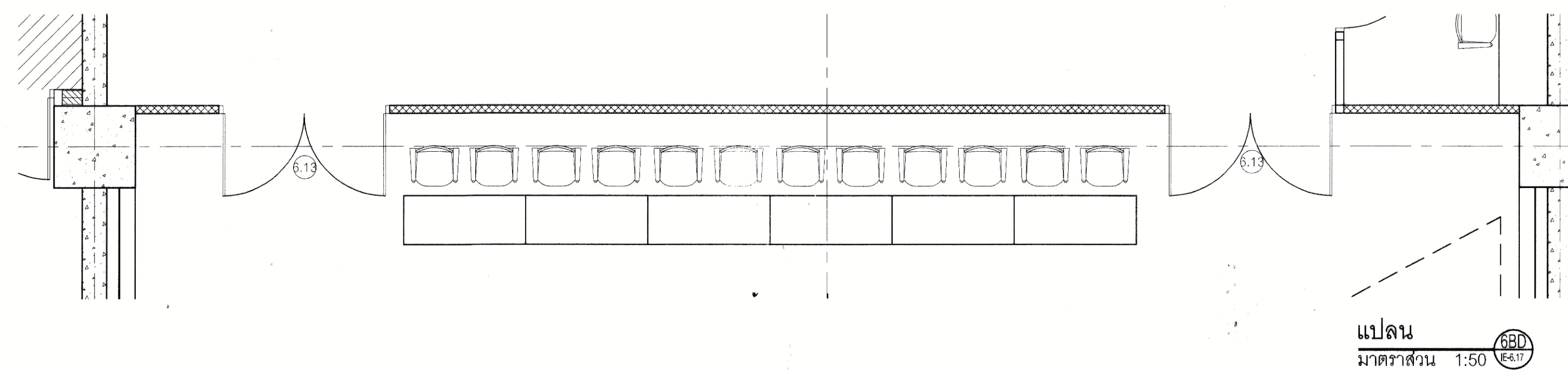

แบบขยาย 1
มาตราส่วน 1:5

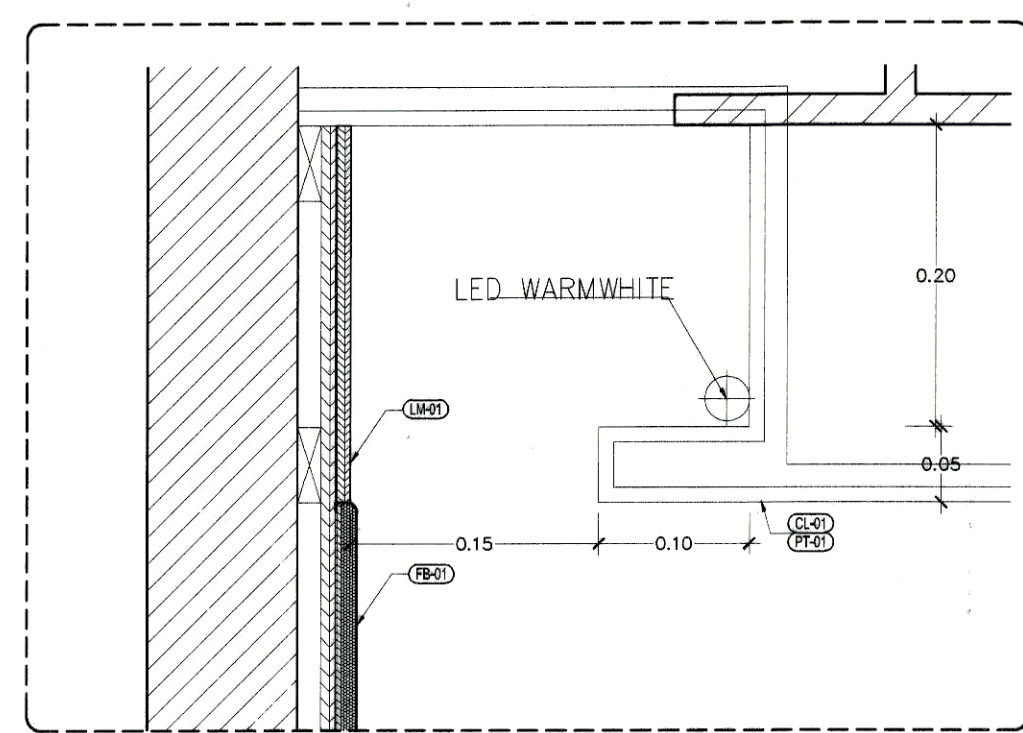

แบบขยาย 2
มาตราส่วน 1:5

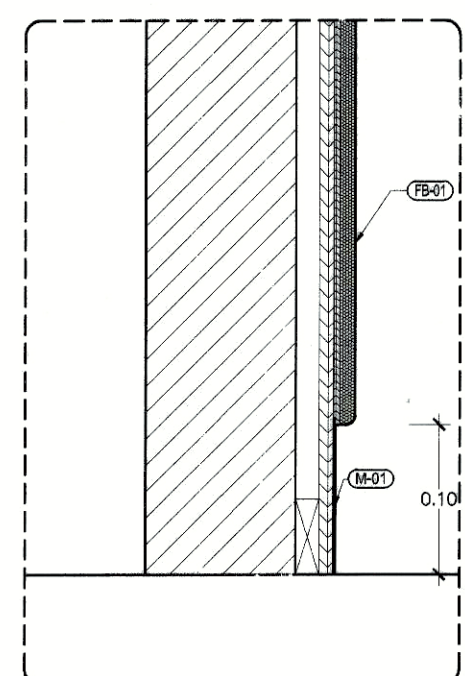

แบบขยาย 3
มาตราส่วน 1:5

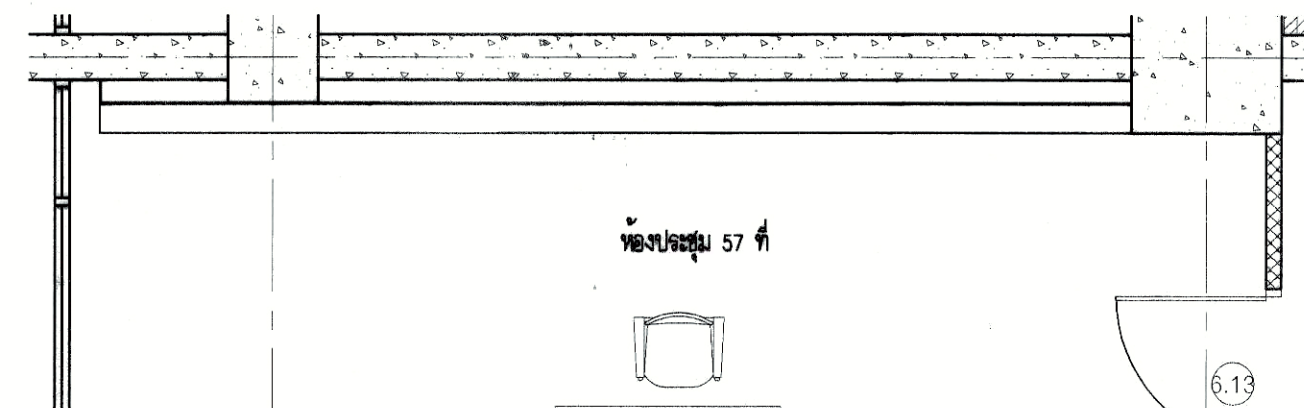

แปลน
มาตราส่วน 1:50

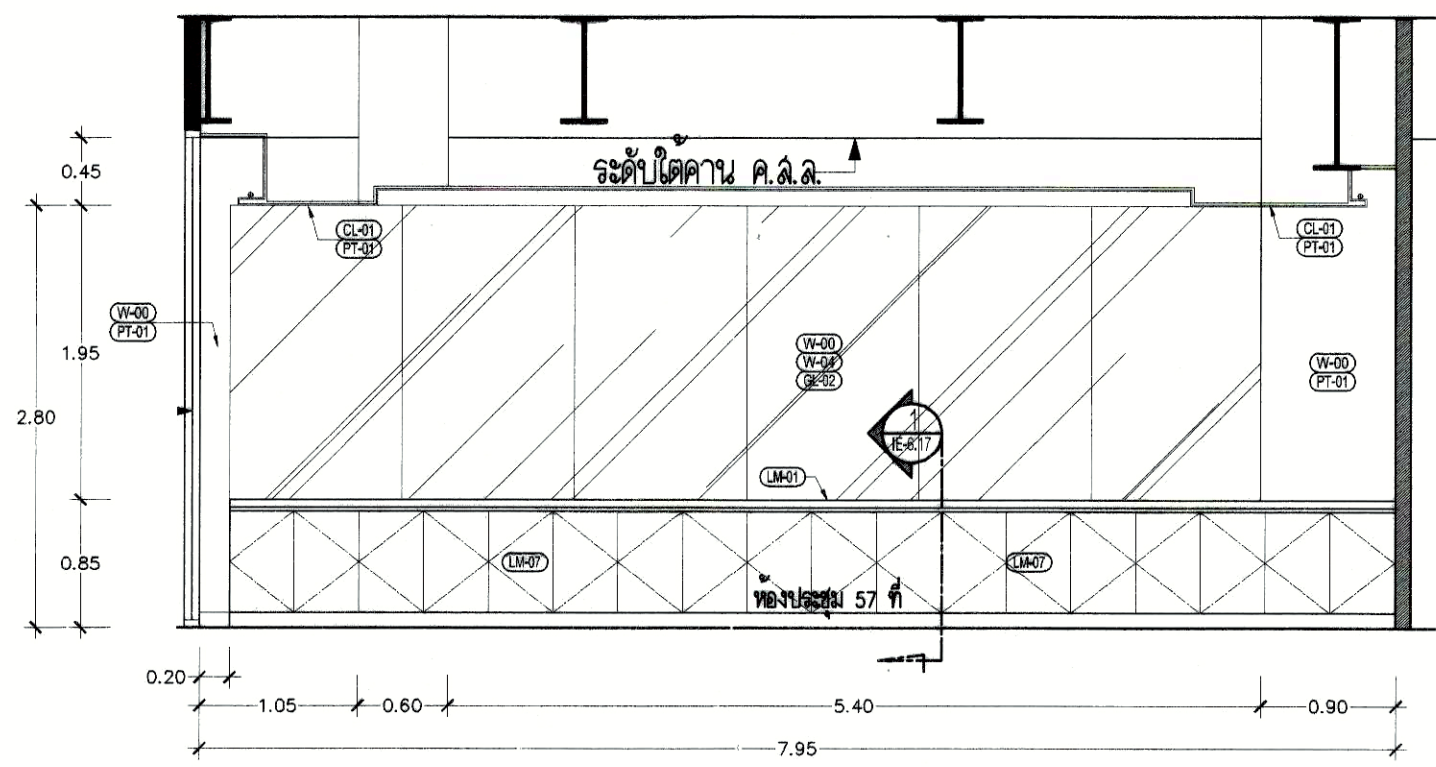

รูปด้าน
มาตราส่วน 1:50

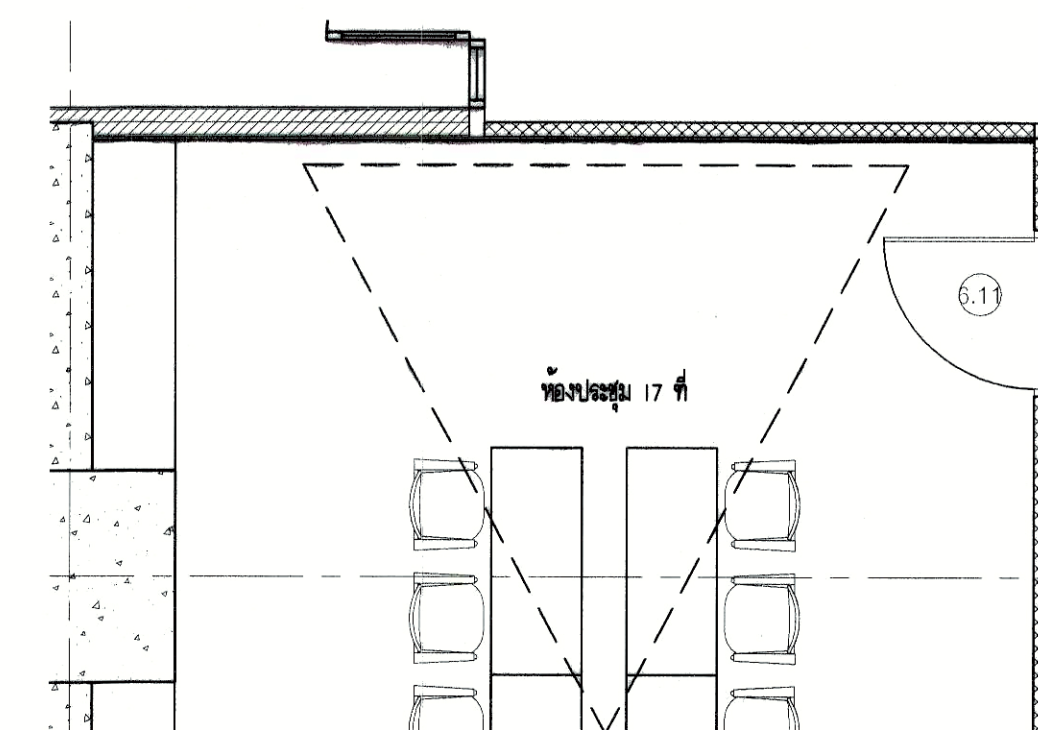

แปลน
มาตราส่วน 1:50

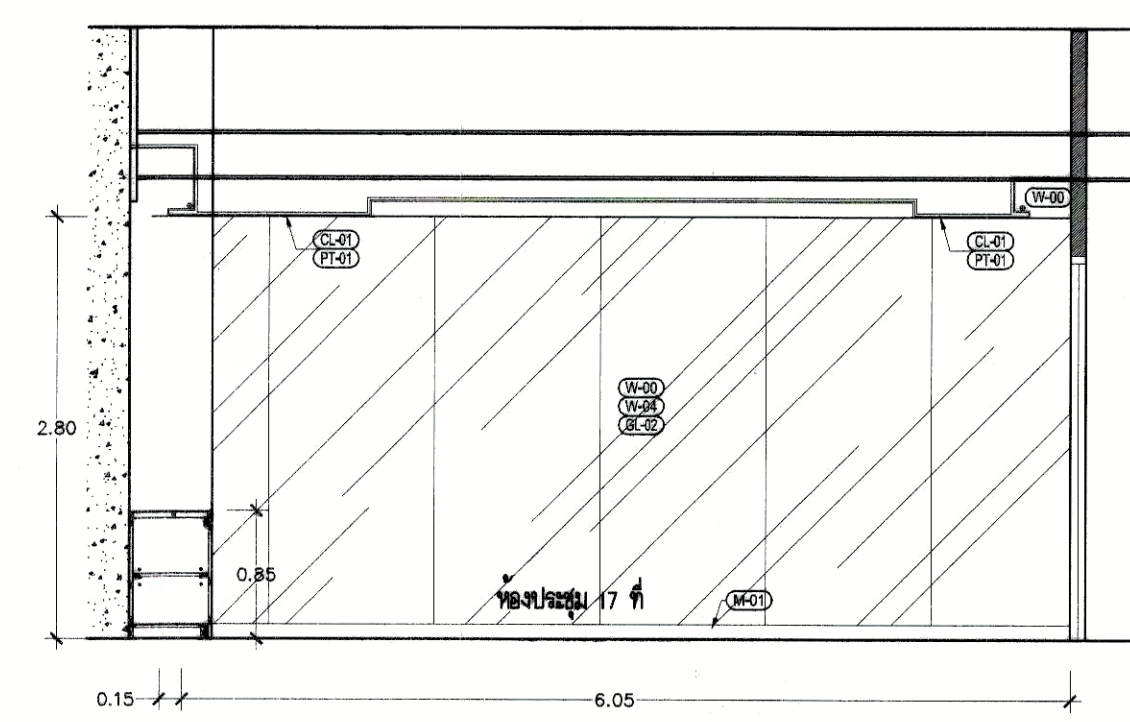

รูปด้าน
มาตราส่วน 1:50



มหาวิทยาลัยเทคโนโลยีราชมงคลกรุงเทพ

OWNER : UTK สถาบันเทคโนโลยีราชมงคลกรุงเทพ

PROJECT : โครงการออกแบบปรับปรุงอาคารปฏิบัติการเทคโนโลยีสิ่งประดิษฐ์ ชั้น 6,9,17

LOCATION : แขวงทุ่งพญาไท เขตจตุจักร ก.พ.ม.



Surapatana Architects Co., Ltd.

บริษัท สถาปัตย์ศิลป์ จำกัด (สำนักงานใหญ่) 101/48 ซอย 98 หมู่บ้านสีลมตะวันตก กรุงเทพมหานคร 11110 โทร. 02 9240486 Fax: 02 0527468 E-Mail : surapat2007@gmail.com surapat_architect@yahoo.com

ARCHITECT : นาย ธนกร สุทธิพันธ์ 256.1538

LANDSCAPE DESIGNER :

STRUCTURAL ENGINEER : นาย สุวิทย์ ทรัพย์ทวี 256.3443

MECHANICAL ENGINEER : นาย อานนท์ วัฒนวิทย์ 256.2069

ELECTRICAL ENGINEER : นาย ศุภชัย แว่วอินทร์ 256.5042

SANITARY ENGINEER : นาย อานนท์ วัฒนวิทย์ 256.2069

- คณะกรรมการควบคุมคุณภาพงาน
1. นายสุวิทย์ ศิริโยธิน ประธานกรรมการ
 2. นายสุวิทย์ ทรัพย์ทวี กรรมการ
 3. นายสุวิทย์ ทรัพย์ทวี กรรมการ
 4. นายสุวิทย์ ทรัพย์ทวี กรรมการ
 5. นายสุวิทย์ ทรัพย์ทวี กรรมการ

ISSUE/REVISION			
NO	DESCRIPTION	BY	DATE

DRAWING TITLE : รูปด้าน 6BH, 6BI, 6BJ รูปตัด 1

SCALE :

DRAW CHECKED :

APPROVED : DATE :

FILE NAME : DRAWING NO. IE-6.18

CHECK : TOTAL

NOTE: ห้ามตัดขนาดจากแบบก่อสร้าง, ผู้รับเหมาต้องอ่านแบบก่อสร้างก่อนลงมือทำงาน DO NOT SCALE DRAWINGS, ALL MEASUREMENTS MUST BE CHECKED AT THE SITE BY THE CONTRACTOR.

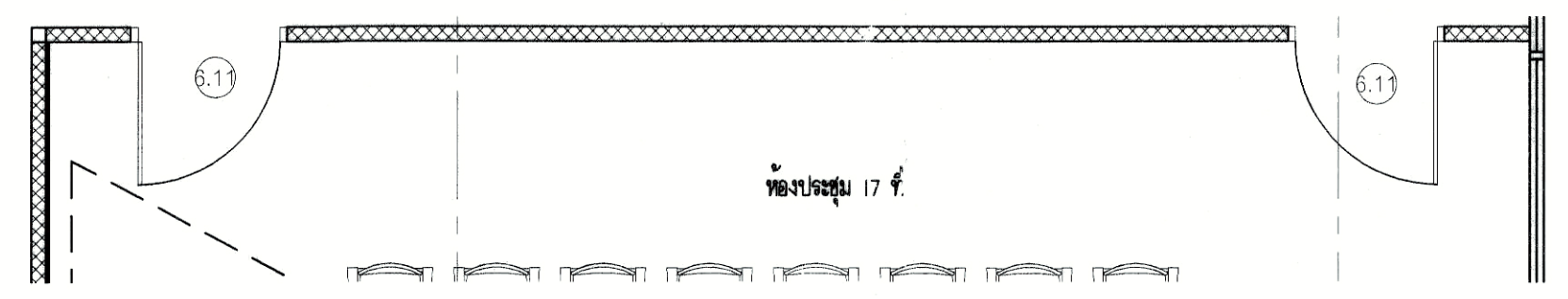

แปลน 1:50

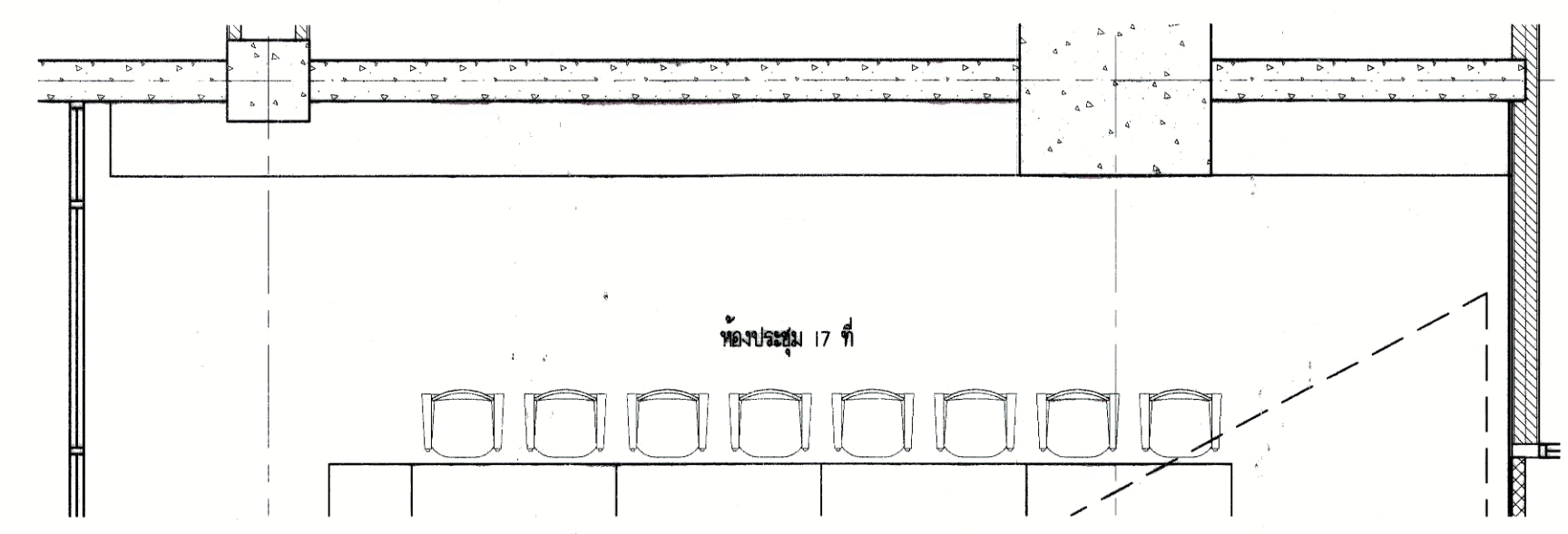

แปลน 1:50

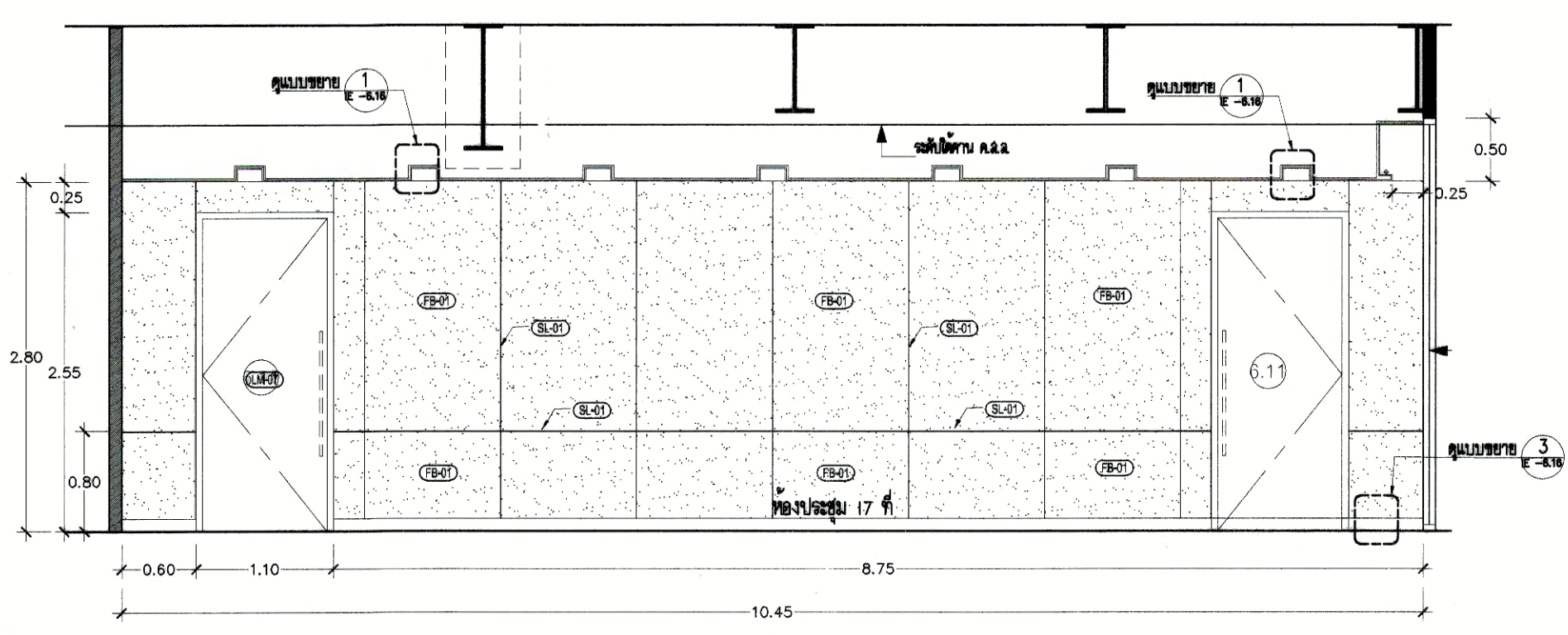

รูปด้าน 1:50

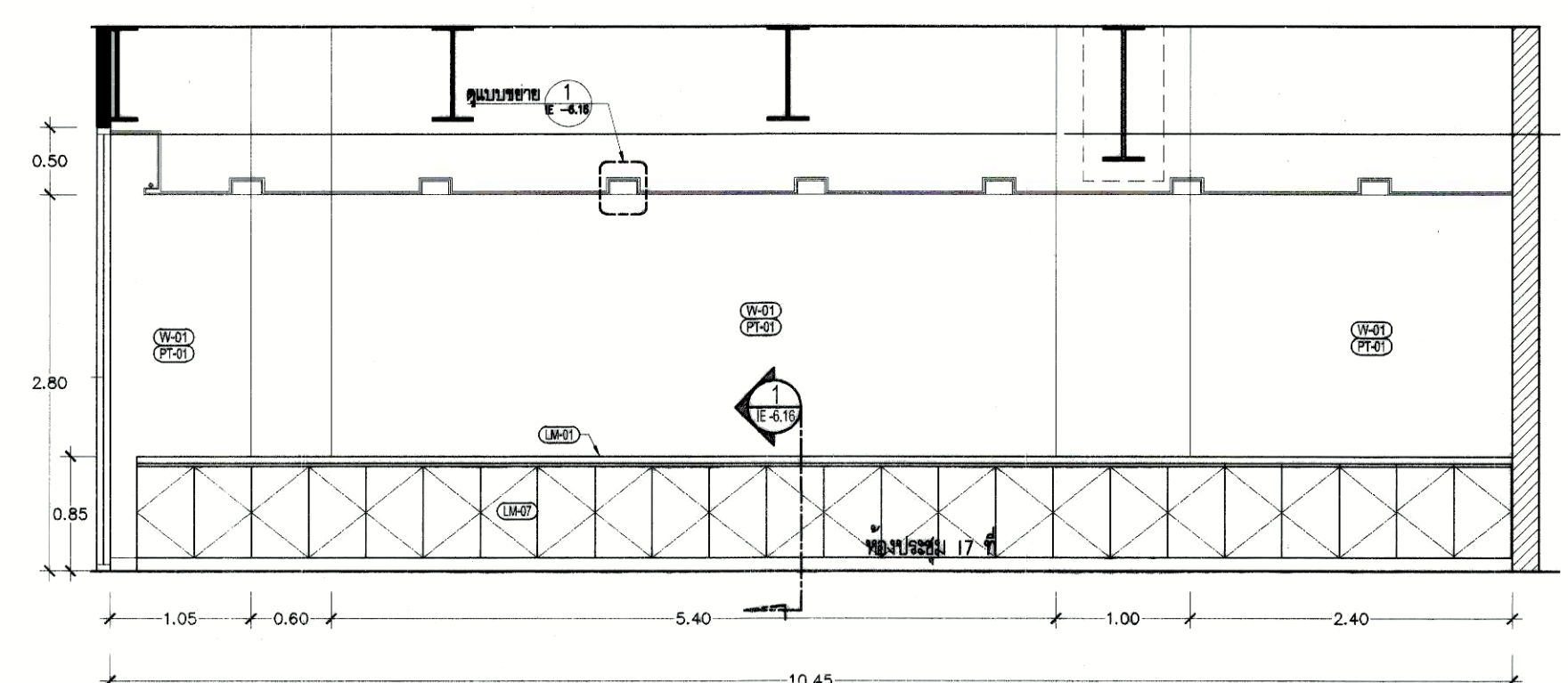

รูปด้าน 1:50

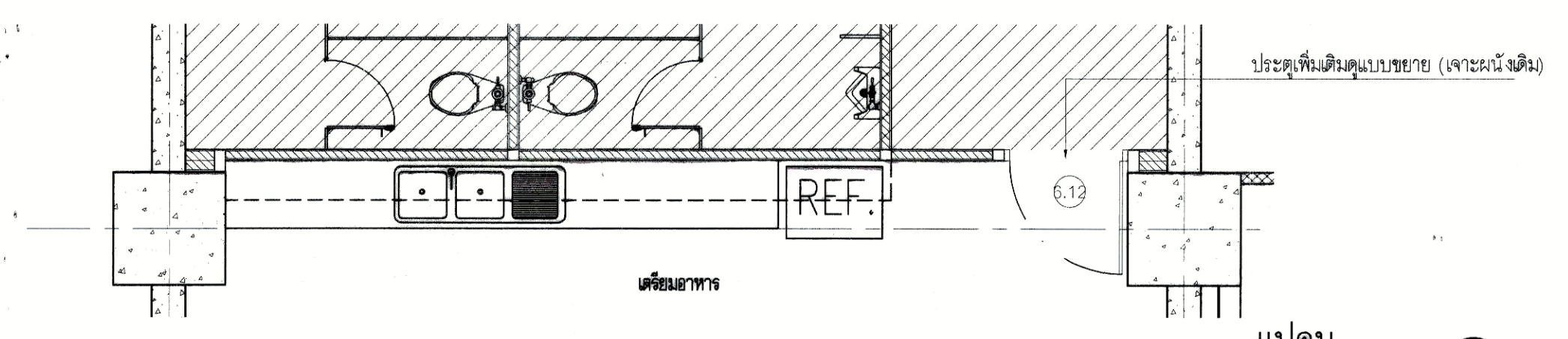

แปลน 1:50

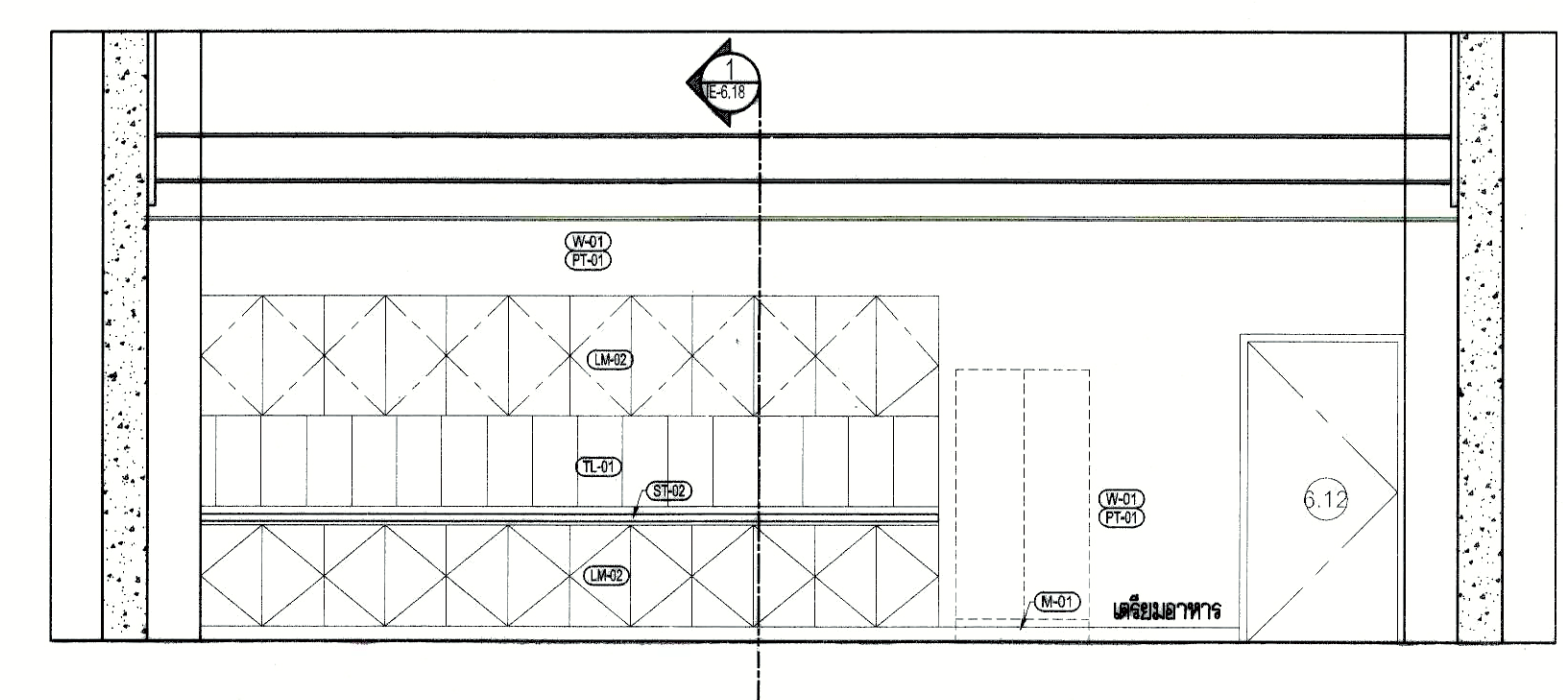

รูปด้าน 1:50

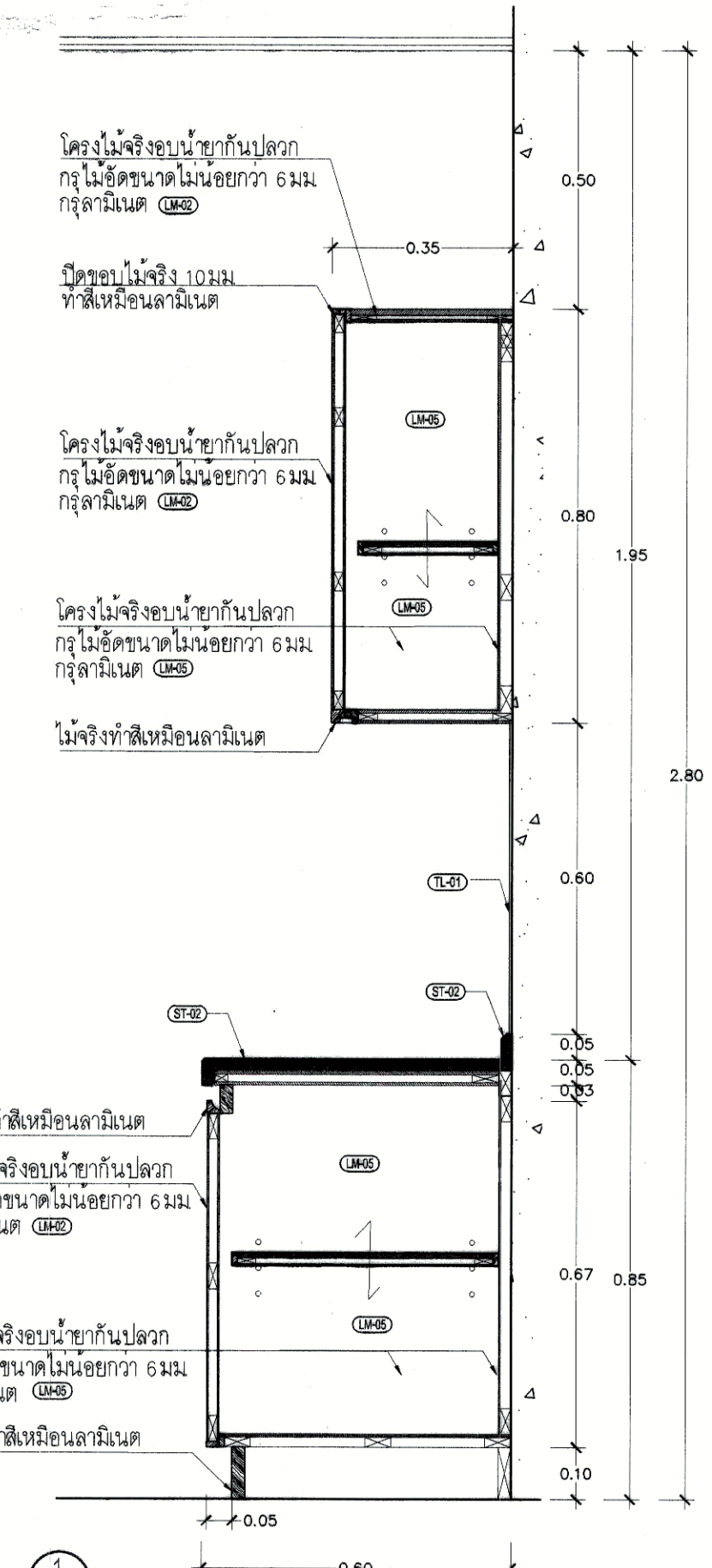

รูปตัด 1:20



มหาวิทยาลัยเทคโนโลยีราชมงคลกรุงเทพ

OWNER : **UTK รัตนกุล กรุ๊ป**

PROJECT : โครงการออกแบบปรับปรุง อาคารปฏิบัติการเทคโนโลยีเชิงฉลาด ชั้น 6,9,17

LOCATION : แขวงทุ่งพญาไท เขตจตุจักร กทม.



Surapatana Architects Co., Ltd.

บริษัท สุราษฎร์สถาปัตย์ จำกัด (สำนักงานใหญ่)
101/48 ถนน 94 งามวงศ์วาน บางเขน กรุงเทพฯ
1. บางกะปิ กรุงเทพฯ 11110
โทร. 02-9240486 Fax: 02-0527468
E-mail : surapat2007@gmail.com
surapat_architect@yahoo.com

ARCHITECT : AUTHORIZED SIGNATURE

นาย อนันต์ สุทธิรัตน์ 200.1538

LANDSCAPE DESIGNER :

STRUCTURAL ENGINEER :

นาย อนันต์ สุทธิรัตน์ 200.1538

MECHANICAL ENGINEER :

นาย อานันท์ สุทธิรัตน์ 200.1538

ELECTRICAL ENGINEER :

นาย อนันต์ สุทธิรัตน์ 200.1538

SANITARY ENGINEER :

นาย อนันต์ สุทธิรัตน์ 200.1538

CLIENT'S AUTHORIZED SIGNATURE

1. ศ.ดร.วิฑูรย์ สุทธิรัตน์ ประธานกรรมการ

2. นายอนันต์ สุทธิรัตน์ กรรมการ

3. นายอนันต์ สุทธิรัตน์ กรรมการ

4. ศ.ดร.วิฑูรย์ สุทธิรัตน์ กรรมการ

5. นายอนันต์ สุทธิรัตน์ กรรมการ

ISSUE/REVISION

NO DESCRIPTION BY DATE

DRAWING TITLE :

แบบขยายประตู

SCALE :

DRAW CHECKED :

APPROVED : DATE :

FILE NAME DRAWING NO.

IE-6.20

CHECK TOTAL

NOTE: ห้ามมิให้นำแบบไปก่อสร้างโดยไม่ได้รับอนุญาตจากเจ้าของโครงการ
DO NOT SCALE DRAWINGS. ALL MEASUREMENTS MUST BE CHECKED AT THE SITE BY THE CONTRACTOR.

Signature and stamp of the architect

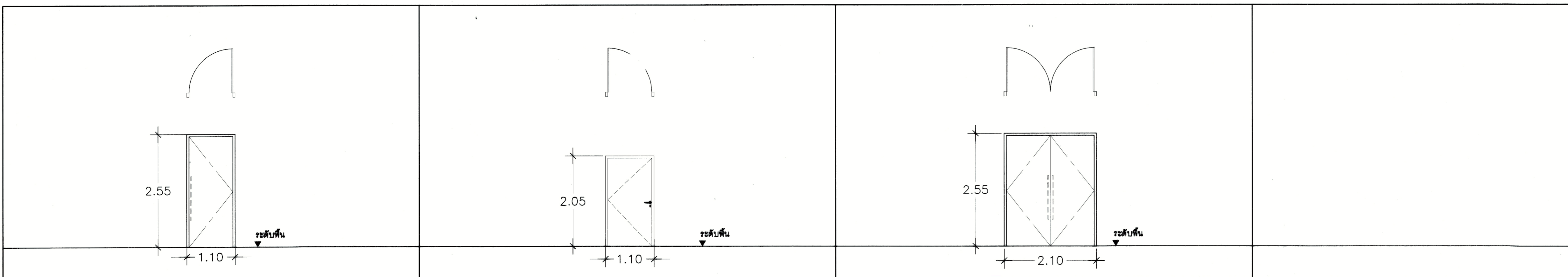

6.11	ประตูบานเปิดเดี่ยว	ห้องประชุม	6.12	ประตูบานเปิดเดี่ยว	ห้องเตรียมอาหาร	6.13	ประตูบานเปิดคู่	ห้องประชุม
วงกบ	วงกบอลูมิเนียมสีดำ หน้าไม้เนื้อแข็ง 1.5 มม ขนาดไม้พื้น 2.0x4.5 ซม		วงกบ	วงกบอลูมิเนียมสีดำ หน้าไม้เนื้อแข็ง 1.5 มม ขนาดไม้พื้น 2.0x4.5 ซม		วงกบ	วงกบอลูมิเนียมสีดำ หน้าไม้เนื้อแข็ง 1.5 มม ขนาดไม้พื้น 2.0x4.5 ซม	
บานประตู	DOOR STOP อลูมิเนียม หน้าไม้เนื้อแข็ง 2 มม พร้อมสักหลาด (DOOR SEAL) โดยรอบ		บานประตู	DOOR STOP อลูมิเนียม หน้าไม้เนื้อแข็ง 2 มม พร้อมสักหลาด (DOOR SEAL) โดยรอบ		บานประตู	DOOR STOP อลูมิเนียม หน้าไม้เนื้อแข็ง 2 มม พร้อมสักหลาด (DOOR SEAL) โดยรอบ	
บานประตู	โครงไม้จริงขอบไม้สักกันปลวก ขนาดไม้เนื้อแข็ง 1"x3"x0.60ม# กว๊านไม้เนื้อแข็งหน้าไม้เนื้อแข็ง 10 มม		บานประตู	โครงไม้จริงขอบไม้สักกันปลวก ขนาดไม้เนื้อแข็ง 1"x3"x0.60ม# กว๊านไม้เนื้อแข็งหน้าไม้เนื้อแข็ง 10 มม		บานประตู	โครงไม้จริงขอบไม้สักกันปลวก ขนาดไม้เนื้อแข็ง 1"x3"x0.60ม# กว๊านไม้เนื้อแข็งหน้าไม้เนื้อแข็ง 10 มม	
บานประตู	2 ด้าน ปิดทับด้วยอลูมิเนียม โทนสีขาว หน้าไม้พื้น 35 มม (ดูแบบขยาย X)		บานประตู	2 ด้าน ปิดทับด้วยอลูมิเนียม โทนสีขาว หน้าไม้พื้น 35 มม (ดูแบบขยาย X)		บานประตู	2 ด้าน ปิดทับด้วยอลูมิเนียม โทนสีขาว หน้าไม้พื้น 35 มม (ดูแบบขยาย X)	
กระดาษติดตาย	-		กระดาษติดตาย	-		กระดาษติดตาย	-	
อุปกรณ์ประกอบ	มีอับกันยาวสนนเลส, สลักกอลูมิเนียม สนนเลสด้าน, บานพับ สนนเลส (ดูตาราง SPEC อุปกรณ์ หน้า E.)		อุปกรณ์ประกอบ	มีอับกันยาวสนนเลส, สลักกอลูมิเนียม สนนเลสด้าน, บานพับ สนนเลส (ดูตาราง SPEC อุปกรณ์ หน้า E.)		อุปกรณ์ประกอบ	มีอับกันยาวสนนเลส, สลักกอลูมิเนียม สนนเลสด้าน, บานพับ สนนเลส (ดูตาราง SPEC อุปกรณ์ หน้า E.)	

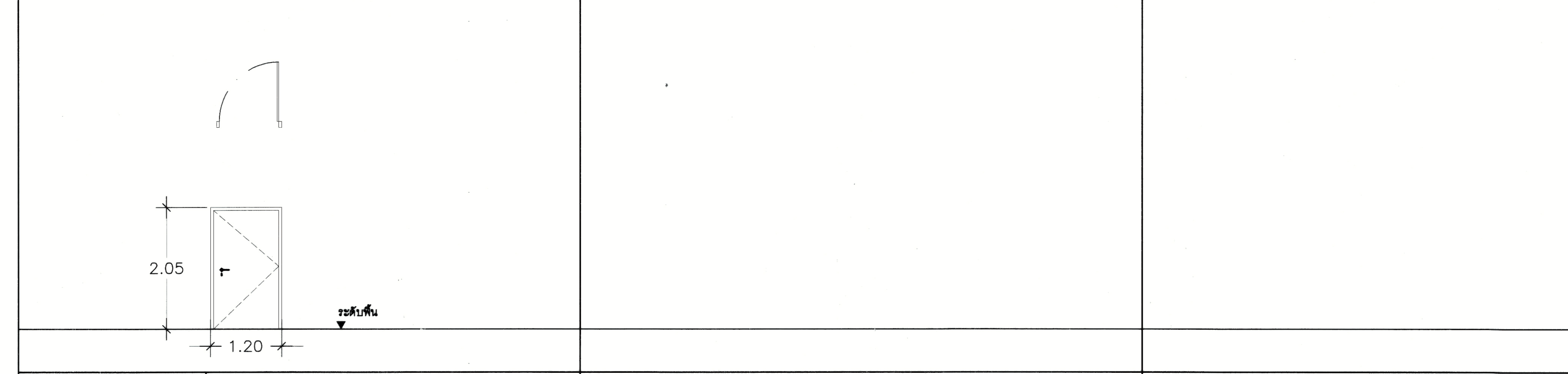
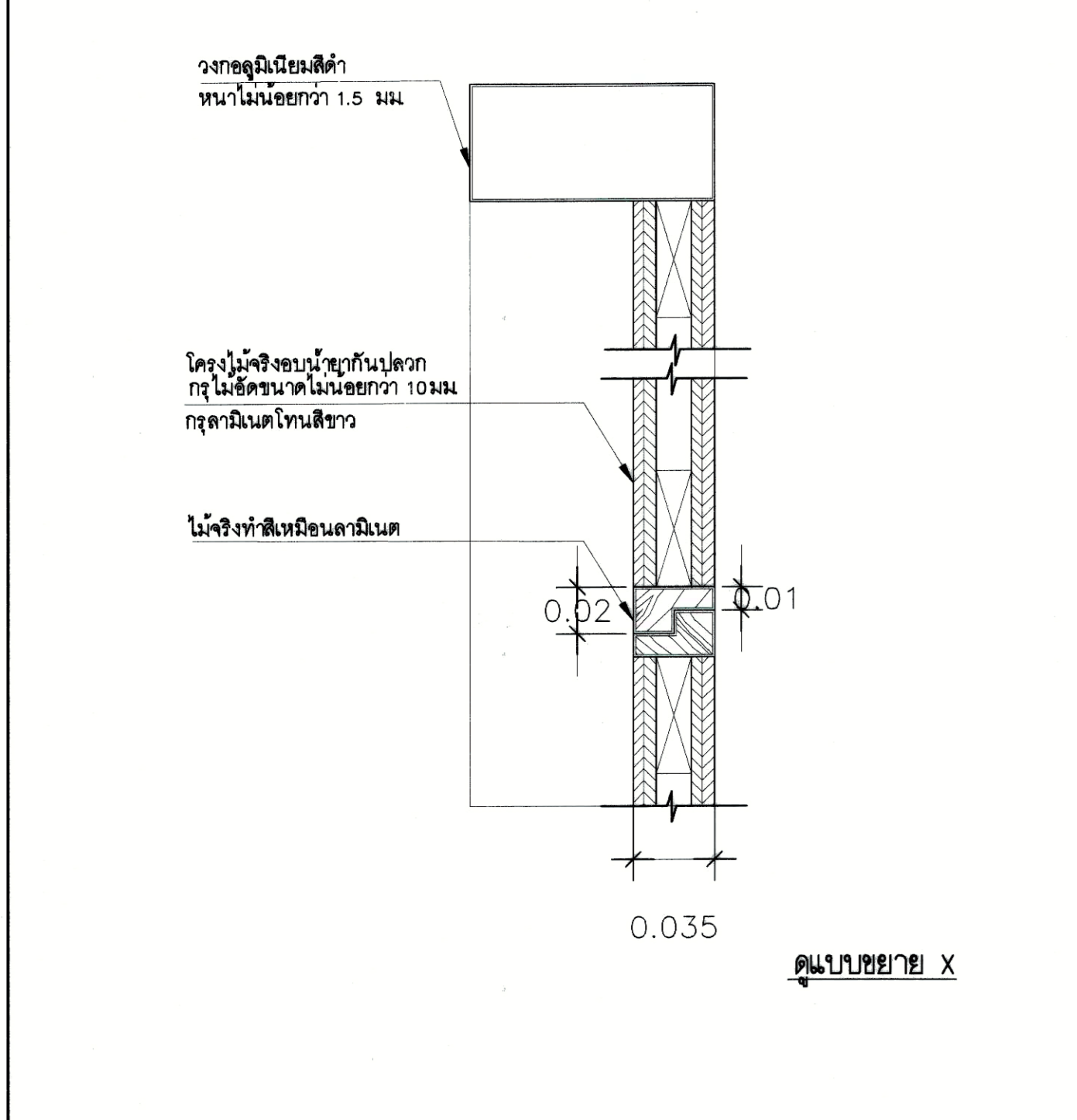

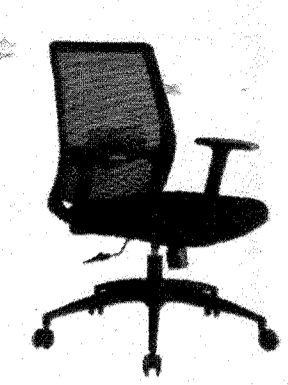
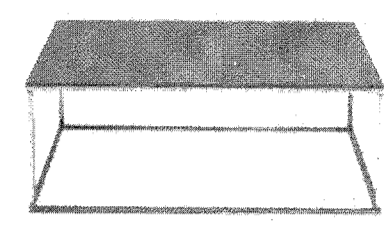

6.14	ประตูบานเปิดเดี่ยว	ห้องเตรียมอาหาร
วงกบ	วงกบอลูมิเนียมสีดำ หน้าไม้เนื้อแข็ง 1.5 มม ขนาดไม้พื้น 2.0x4.5 ซม	
บานประตู	DOOR STOP อลูมิเนียม หน้าไม้เนื้อแข็ง 2 มม พร้อมสักหลาด (DOOR SEAL) โดยรอบ	
บานประตู	โครงไม้จริงขอบไม้สักกันปลวก ขนาดไม้เนื้อแข็ง 1"x3"x0.60ม# กว๊านไม้เนื้อแข็งหน้าไม้เนื้อแข็ง 10 มม	
บานประตู	2 ด้าน ปิดทับด้วยอลูมิเนียม โทนสีขาว หน้าไม้พื้น 35 มม (ดูแบบขยาย X)	
กระดาษติดตาย	-	
อุปกรณ์ประกอบ	มีอับกันยาวสนนเลส, สลักกอลูมิเนียม สนนเลสด้าน, บานพับ สนนเลส (ดูตาราง SPEC อุปกรณ์ หน้า E.)	

LOOSE FUNITURE 6th FLOOR

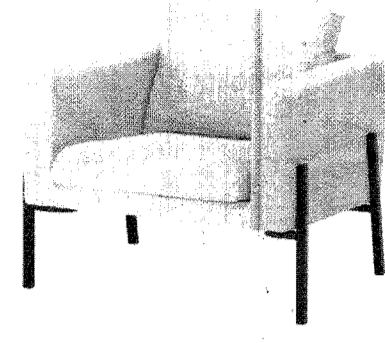
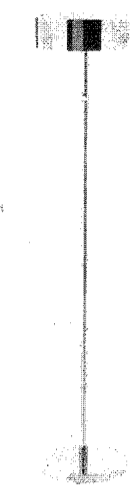

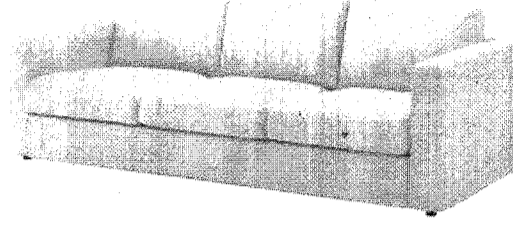
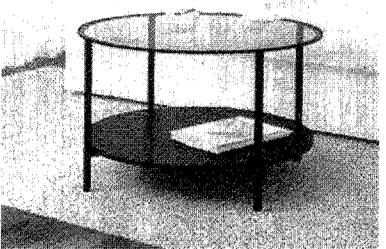
CODE	SPECIFICATION	CODE	SPECIFICATION
F-11	NAME : เก้าอี้สำนักงาน SIZE : W89xD49xD99.8xH94 CM. COLOR : LEG(BLACK) SEAT(BLACK) AREA : 6th. Floor (ในตู้ลิฟต์)	F-12	NAME : โต๊ะประชุม SIZE : W89xD60xH74 CM. COLOR : LEG(SILVER) TOP(BLACK) AREA : 6th. Floor (ในตู้ลิฟต์)
			
หมายเหตุ : 1. วัสดุ : โครงสร้างเหล็กชุบสังกะสีสีเทา Polyester 2. วัสดุ : กระจกใส 3. วัสดุ : ไม้ Polyurethane หนา 20 มม. สีดำ 4. วัสดุ : ไม้ Polyurethane หนา 20 มม. สีดำ		หมายเหตุ : 1. วัสดุ : ไม้ Particle Board 25 มม. (สีน้ำตาล) 2. วัสดุ : กระจกใส 3. วัสดุ : ไม้ Polyurethane หนา 20 มม. สีดำ	

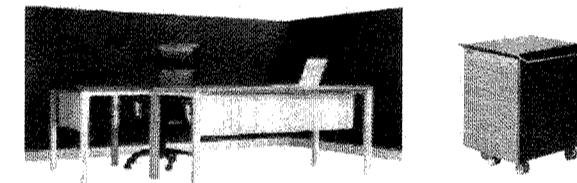

CODE	SPECIFICATION	CODE	SPECIFICATION
F-13	NAME : เก้าอี้ตัวอ่อน SIZE : W83xD78xH75 CM. COLOR : LEG(BLACK) SEAT(BLASE) AREA : 6th. Floor (ในตู้ลิฟต์)	F-14	NAME : โคมไฟตั้งโต๊ะ SIZE : D180xH140 CM. COLOR : SILVER AREA : 6th. Floor (ในตู้ลิฟต์)
			
หมายเหตุ : 1. วัสดุ : โครงสร้างเหล็กชุบสังกะสีสีเทา Polyester (สีเทา) Polyester 100% 2. วัสดุ : ไม้ Polyurethane หนา 20 มม. สีดำ 3. วัสดุ : ไม้ Polyurethane หนา 20 มม. สีดำ		หมายเหตุ : 1. วัสดุ : ไม้ Particle Board 25 มม. (สีน้ำตาล) 2. วัสดุ : กระจกใส 3. วัสดุ : ไม้ Polyurethane หนา 20 มม. สีดำ	

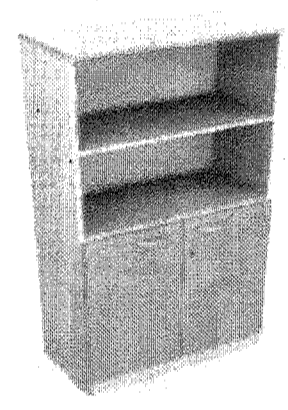
CODE	SPECIFICATION	CODE	SPECIFICATION
F-15	NAME : โซฟาตัวอ่อน SIZE : W241xD98xH80 CM. COLOR : LEG(BLACK) SEAT(BLASE) AREA : 6th. Floor (ในตู้ลิฟต์)	F-16	NAME : โต๊ะกาแฟ SIZE : D187xH45 CM. COLOR : TOP(GLASS) LEG(BLACK) AREA : 6th. Floor (ในตู้ลิฟต์)
			
หมายเหตุ : 1. วัสดุ : โครงสร้างเหล็กชุบสังกะสีสีเทา Polyester (สีเทา) Polyester 100% 2. วัสดุ : ไม้ Polyurethane หนา 20 มม. สีดำ 3. วัสดุ : ไม้ Polyurethane หนา 20 มม. สีดำ		หมายเหตุ : 1. วัสดุ : ไม้ Particle Board 25 มม. (สีน้ำตาล) 2. วัสดุ : กระจกใส 3. วัสดุ : ไม้ Polyurethane หนา 20 มม. สีดำ	

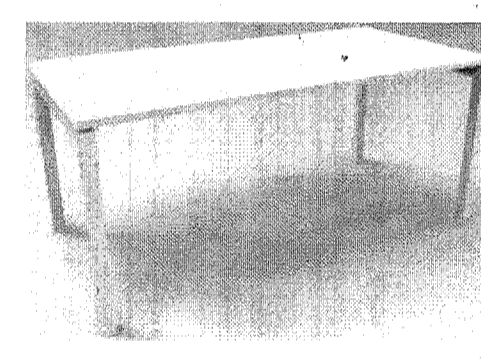
CODE	SPECIFICATION	CODE	SPECIFICATION
F-17	NAME : เก้าอี้สำนักงาน SIZE : W64xD62xH74 CM. COLOR : LEG(BLACK) SEAT(BLACK) AREA : 6th. Floor (สำนักงาน)	F-18	NAME : โต๊ะทำงาน SIZE : W180xD85xH75 CM. COLOR : TOP(WOOD) LEG(SILVER) AREA : 6th. Floor (สำนักงาน)
			
หมายเหตุ : 1. วัสดุ : โครงสร้างเหล็กชุบสังกะสีสีเทา Polyester 2. วัสดุ : กระจกใส 3. วัสดุ : ไม้ Polyurethane หนา 20 มม. สีดำ 4. วัสดุ : ไม้ Polyurethane หนา 20 มม. สีดำ		หมายเหตุ : 1. วัสดุ : ไม้ Particle Board 25 มม. (สีน้ำตาล) 2. วัสดุ : กระจกใส 3. วัสดุ : ไม้ Polyurethane หนา 20 มม. สีดำ	

CODE	SPECIFICATION	CODE	SPECIFICATION
F-19	NAME : เก้าอี้สำนักงาน SIZE : W64xD62xH75 CM. COLOR : LEG(SILVER) SEAT(BLACK) AREA : 6th. Floor (สำนักงาน)	F-110	NAME : ตู้เก็บของ SIZE : W100xD40xH57 CM. COLOR : (WOOD&WHITE) AREA : 6th. Floor (ในตู้ลิฟต์)
			
หมายเหตุ : 1. วัสดุ : โครงสร้างเหล็กชุบสังกะสีสีเทา Polyester (สีเทา) Polyester 100% 2. วัสดุ : ไม้ Polyurethane หนา 20 มม. สีดำ 3. วัสดุ : ไม้ Polyurethane หนา 20 มม. สีดำ		หมายเหตุ : 1. วัสดุ : ไม้ Particle Board 25 มม. (สีน้ำตาล) 2. วัสดุ : กระจกใส 3. วัสดุ : ไม้ Polyurethane หนา 20 มม. สีดำ	

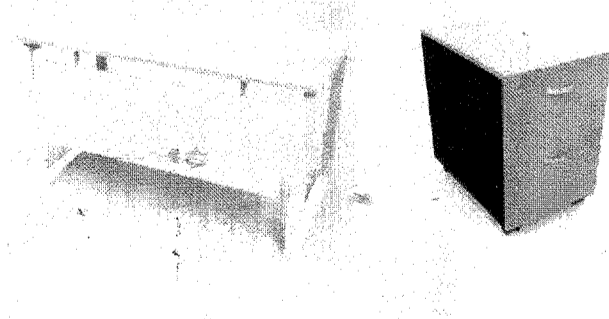
CODE	SPECIFICATION	CODE	SPECIFICATION
F-111	NAME : โต๊ะประชุม SIZE : W160xD100xH75 CM. COLOR : LEG(SILVER) TOP(WOOD) AREA : 6th. Floor (สำนักงาน)	F-112	NAME : เก้าอี้สำนักงาน SIZE : W60xD60xH75 CM. COLOR : LEG(BLACK) SEAT(BLACK) AREA : 6th. Floor (สำนักงาน)
			
หมายเหตุ : 1. วัสดุ : ไม้ Particle Board 25 มม. (สีน้ำตาล) 2. วัสดุ : กระจกใส 3. วัสดุ : ไม้ Polyurethane หนา 20 มม. สีดำ		หมายเหตุ : 1. วัสดุ : โครงสร้างเหล็กชุบสังกะสีสีเทา Polyester 2. วัสดุ : กระจกใส 3. วัสดุ : ไม้ Polyurethane หนา 20 มม. สีดำ	

CODE	SPECIFICATION	CODE	SPECIFICATION
F-113	NAME : โต๊ะทำงาน SIZE : W180xD60xH75 CM. COLOR : LEG(SILVER) TOP(WOOD) AREA : 6th. Floor (สำนักงาน)	F-114	NAME : เก้าอี้สำนักงาน SIZE : W65xD65xH76 CM. COLOR : LEG(SILVER) SEAT(BLACK) AREA : 6th. Floor (ในตู้ลิฟต์)
			
หมายเหตุ : 1. วัสดุ : ไม้ Particle Board 25 มม. (สีน้ำตาล) 2. วัสดุ : กระจกใส 3. วัสดุ : ไม้ Polyurethane หนา 20 มม. สีดำ		หมายเหตุ : 1. วัสดุ : โครงสร้างเหล็กชุบสังกะสีสีเทา Polyester 2. วัสดุ : กระจกใส 3. วัสดุ : ไม้ Polyurethane หนา 20 มม. สีดำ	

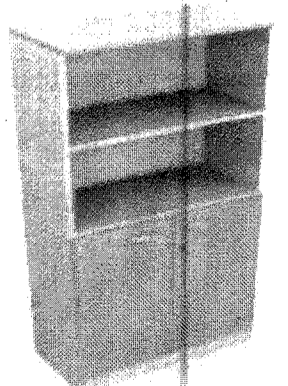
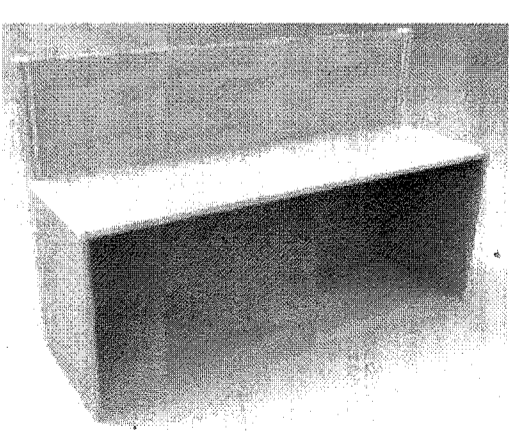
CODE	SPECIFICATION	CODE	SPECIFICATION
F-115	NAME : ตู้เก็บของ SIZE : W100xD40xH57 CM. COLOR : (WOOD&WHITE) AREA : 6th. Floor (ในตู้ลิฟต์)	F-116	NAME : โต๊ะทำงาน SIZE : W180xD60xH75 CM. COLOR : LEG(SILVER) TOP(WOOD) AREA : 6th. Floor (ในตู้ลิฟต์)
			
หมายเหตุ : 1. วัสดุ : ไม้ Particle Board 25 มม. (สีน้ำตาล) 2. วัสดุ : กระจกใส 3. วัสดุ : ไม้ Polyurethane หนา 20 มม. สีดำ		หมายเหตุ : 1. วัสดุ : ไม้ Particle Board 25 มม. (สีน้ำตาล) 2. วัสดุ : กระจกใส 3. วัสดุ : ไม้ Polyurethane หนา 20 มม. สีดำ	

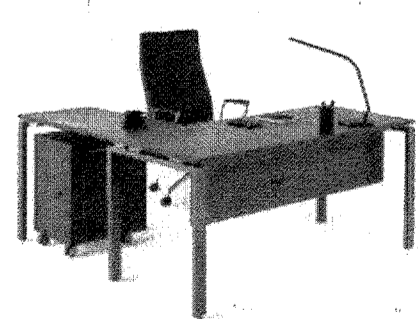
CODE	SPECIFICATION	CODE	SPECIFICATION
F-117	NAME : เก้าอี้สำนักงาน SIZE : W66xD60xH72 CM. COLOR : LEG(SILVER) SEAT(BLACK) AREA : 6th. Floor (สำนักงาน)	F-118	NAME : โต๊ะทำงาน SIZE : W180xD70xH75 CM. COLOR : LEG(BLACK) TOP(WOOD) AREA : 6th. Floor (สำนักงาน)
			
หมายเหตุ : 1. วัสดุ : โครงสร้างเหล็กชุบสังกะสีสีเทา Polyester (สีเทา) Polyester 100% 2. วัสดุ : ไม้ Polyurethane หนา 20 มม. สีดำ 3. วัสดุ : ไม้ Polyurethane หนา 20 มม. สีดำ		หมายเหตุ : 1. วัสดุ : ไม้ Particle Board 25 มม. (สีน้ำตาล) 2. วัสดุ : กระจกใส 3. วัสดุ : ไม้ Polyurethane หนา 20 มม. สีดำ	



มหาวิทยาลัยเทคโนโลยีราชมงคลกรุงเทพ

OWNER : **UTK ร่มเกล้า กองทัพ**

PROJECT : โครงการออกแบบปรับปรุงอาคารปฏิบัติการศูนย์วิจัยรังสีอาคาร 6 ชั้น 6,9,17

LOCATION : แขวงทุ่งพญาไท เขตจตุจักร ก.ท.บ.

Surapatana Architects Co., Ltd.

บริษัท สุรพัฒน์ อัครา จำกัด (สำนักงานใหญ่)
101/46 ถนนสุขุมวิท แขวงคลองเตย เขตคลองเตย กรุงเทพมหานคร
จำนวนที่ 11110
โทร. 02-9240486 Fax: 02-0527468
E-Mail : surapat2007@gmail.com
: surapat_architect@yahoo.com

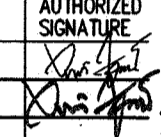
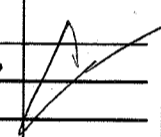
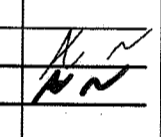
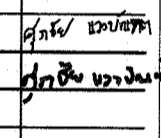
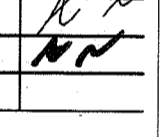
ARCHITECT :	AUTHORIZED SIGNATURE :
นาย อภิชาติ สุทธิธรรม 444.1538	
LANDSCAPE DESIGNER :	
STRUCTURAL ENGINEER :	
นาย ชัยวัฒน์ ชัยวัฒน์ 444.1538	
MECHANICAL ENGINEER :	
นาย อภิชาติ สุทธิธรรม 444.1538	
ELECTRICAL ENGINEER :	
นาย อภิชาติ สุทธิธรรม 444.1538	
SANITARY ENGINEER :	
นาย อภิชาติ สุทธิธรรม 444.1538	

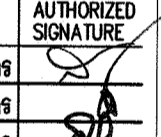
5. อนุมัติโดย : 

NO	DESCRIPTION	BY	DATE

DRAWING TITLE : **LOOSE FUNITURE 6th FLOOR**

SCALE :

DRAW CHECKED :

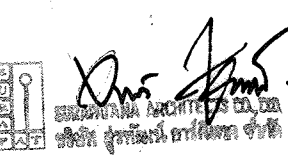
APPROVED :  DATE :



FILE NAME	DRAWING NO.
	IE-6.21

CHECK	TOTAL

NOTE :
 1. ห้ามใช้ขนาดจากแบบก่อสร้างนี้ ในการก่อสร้างจริง
 2. ห้ามใช้ขนาดจากแบบก่อสร้างนี้ ในการก่อสร้างจริง
 3. ห้ามใช้ขนาดจากแบบก่อสร้างนี้ ในการก่อสร้างจริง
 DO NOT SCALE DRAWINGS. ALL MEASUREMENTS MUST BE CHECKED AT THE SITE BY THE CONTRACTOR.

****หมายเหตุ**** รายการ LOOSE FUNITURE ที่แสดงและกำหนด ระยะ , ขนาด , ความหนา ฯลฯ เป็นขนาดที่ผู้รับจ้างจะต้องจัดหาไม่น้อยกว่าที่กำหนดไว้

LOOSE FURNITURE 6th FLOOR

CODE	SPECIFICATION	CODE	SPECIFICATION
F-137	NAME : เก้าอี้สำนักงาน SIZE : W64XD62XH97 CM. COLOR : LEG(BLACK) SEAT(BLACK) AREA : 6th. Floor (Room 604)	F-138	NAME : เก้าอี้สำนักงาน SIZE : W64XD62XH97 CM. COLOR : LEG(BLACK) SEAT(BLACK) AREA : 6th. Floor (Room 604)
			
หมายเหตุ : 1. เก้าอี้สำนักงาน 2. เก้าอี้สำนักงาน 3. เก้าอี้สำนักงาน		หมายเหตุ : 1. เก้าอี้สำนักงาน 2. เก้าอี้สำนักงาน 3. เก้าอี้สำนักงาน	



มหาวิทยาลัยราชภัฏรำไพพรรณี





OWNER : **UTK สยาม**
กรุ๊ป

PROJECT : โครงการออกแบบปรับปรุง
อาคารปฏิบัติการศูนย์วิจัยรังสี ชั้น 6,9,17

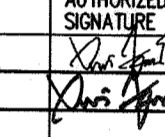
LOCATION :
แขวงทุ่งพนาภิรมย์ เขตจตุจักร ก.พ.ม.

Surapatana Architects Co.,Ltd.
 บริษัท สถาปนิกสยาม จำกัด (สำนักงานใหญ่)
 101/48 ซอย 99 แขวงทุ่งพนาภิรมย์
 เขตจตุจักร กรุงเทพมหานคร 10110
 โทร. 02 9240486 Fax. 02 0527468
 E-Mail : surapat2007@gmail.com
 : surapat_architect@yahoo.com

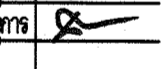
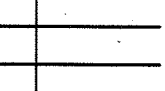
ARCHITECT :	AUTHORIZED SIGNATURE
นาย สมศักดิ์ วัฒนศิริ 24.11.38	
LANDSCAPE DESIGNER :	
STRUCTURAL ENGINEER :	
นาย วิเศษ วัฒนศิริ 24.11.38	
MECHANICAL ENGINEER :	
นาย อภิสิทธิ์ วัฒนศิริ 24.11.38	
ELECTRICAL ENGINEER :	
นาย ศุภชัย วัฒนศิริ 24.11.38	
SANITARY ENGINEER :	
นาย อภิสิทธิ์ วัฒนศิริ 24.11.38	

ชื่อผู้ควบคุมการดำเนินงาน	AUTHORIZED SIGNATURE
1. นายสมศักดิ์ วัฒนศิริ ปรจก.รพ.รพ.	
2. นายสมศักดิ์ วัฒนศิริ ปรจก.รพ.รพ.	
3. นายสมศักดิ์ วัฒนศิริ ปรจก.รพ.รพ.	
4. นายสมศักดิ์ วัฒนศิริ ปรจก.รพ.รพ.	
5. นายสมศักดิ์ วัฒนศิริ ปรจก.รพ.รพ.	

ISSUE/REVISION	NO	DESCRIPTION	BY	DATE

DRAWING TITLE :
LOOSE FURNITURE 6th FLOOR

SCALE :	
DRAW CHECKED :	
APPROVED :	DATE :
FILE NAME	DRAWING NO.
	IE-6.23
CHECK	TOTAL

NOTE:
ขนาดที่ปรากฏบนแบบก่อสร้างนี้ ผู้รับจ้างต้องตรวจสอบความถูกต้อง
ก่อนดำเนินการก่อสร้าง ณ สถานที่ก่อสร้างจริง โดยผู้ออกแบบ
DO NOT SCALE DRAWINGS; ALL MEASUREMENTS
MUST BE CHECKED AT THE SITE BY THE CONTRACTOR.

****หมายเหตุ**** รายการ LOOSE FURNITURE ที่แสดงและกำหนด ระยะเวลา , ขนาด , ความหนา ฯลฯ
เป็นขนาดที่ผู้รับจ้างจะต้องจัดหาไม่น้อยกว่าที่กำหนดไว้

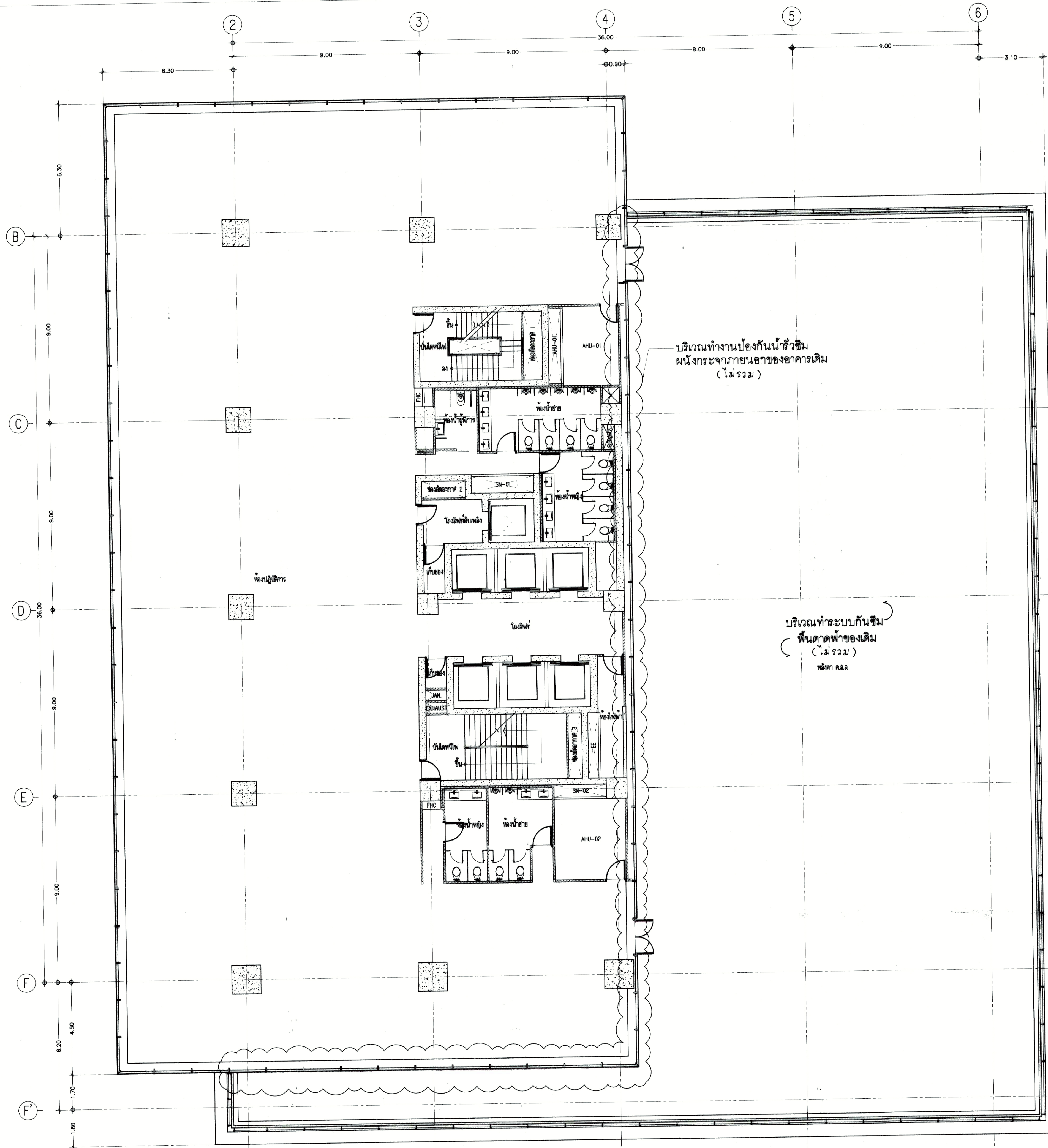

บริเวณทำงานป้องกันรั่วซึม
ผนังกระจกภายนอกของอาคารเดิม
(ไม่รวม)

บริเวณทำระบบกันซึม
พื้นลาดฟ้าของเดิม
(ไม่รวม)
หน้า A.2.2

แปลนอาคารก่อนปรับปรุงชั้นที่ 9
มาตราส่วน 1:100

มหาวิทยาลัยเทคโนโลยีราชมงคลกรุงเทพ
OWNER : **UTK** สานักตึกกรุงเทพ
PROJECT : โครงการออกแบบปรับปรุงอาคารปฏิบัติการเคมีและสิ่งแวดล้อม อาคาร 9 ชั้น 6,9,17
LOCATION : แขวงทุ่งพญาไท เขตจตุจักร ก.ท.ม.

Surapatana Architects Co.,Ltd.
บริษัท สุราษฎร์สถาปัตย์ จำกัด (สำนักงานใหญ่)
101/48 ซอย 96 หมู่บ้านสหกรณ์บางกอก
อ.บางกรวย จ.นนทบุรี ส.โนนสะอาด อ.บางบัวทอง
จ.นนทบุรี 11110
โทร. 02-9240488 Fax. 02-0527468
E-Mail : surapat2007@gmail.com
surapat_architect@yahoo.com

ARCHITECT :	AUTHORIZED SIGNATURE
นาย สมคิด สุทธิพันธ์ 221.1538	<i>[Signature]</i>
LANDSCAPE DESIGNER :	
STRUCTURAL ENGINEER :	
นาย วิชาญ วัฒนวิเศษ 221.1538	<i>[Signature]</i>
MECHANICAL ENGINEER :	
นาย อานันท์ วัฒนวิเศษ 221.2069	<i>[Signature]</i>
ELECTRICAL ENGINEER :	
นาย สุทธิ นวรัตน์ศักดิ์ 221.5042	<i>[Signature]</i>
SANITARY ENGINEER :	
นาย อานันท์ วัฒนวิเศษ 221.2069	<i>[Signature]</i>

คณะกรรมการตรวจรับหน้า	AUTHORIZED SIGNATURE
1. นายสมคิด สุทธิพันธ์ ประธานกรรมการ	<i>[Signature]</i>
2. นายวิชาญ วัฒนวิเศษ กรรมการ	<i>[Signature]</i>
3. นายวิชาญ วัฒนวิเศษ กรรมการ	<i>[Signature]</i>
4. นายสุทธิ นวรัตน์ศักดิ์ กรรมการ	<i>[Signature]</i>
5. นายวิชาญ วัฒนวิเศษ กรรมการ	<i>[Signature]</i>

NO	DESCRIPTION	BY	DATE

DRAWING TITLE : **แบบแปลนเดิม ชั้นที่ 9**

SCALE :

DRAW CHECKED :

APPROVED : DATE :

FILE NAME	DRAWING NO.
	PL-9.00
CHECK	TOTAL

NOTE:
ท่านได้ตรวจสอบแบบก่อสร้างนี้ ผู้รับเหมาต้องตรวจสอบความถูกต้อง
ก่อนเริ่มทำการ
DO NOT SCALE DRAWINGS; ALL MEASUREMENTS
MUST BE CHECKED AT THE SITE BY THE CONTRACTOR.

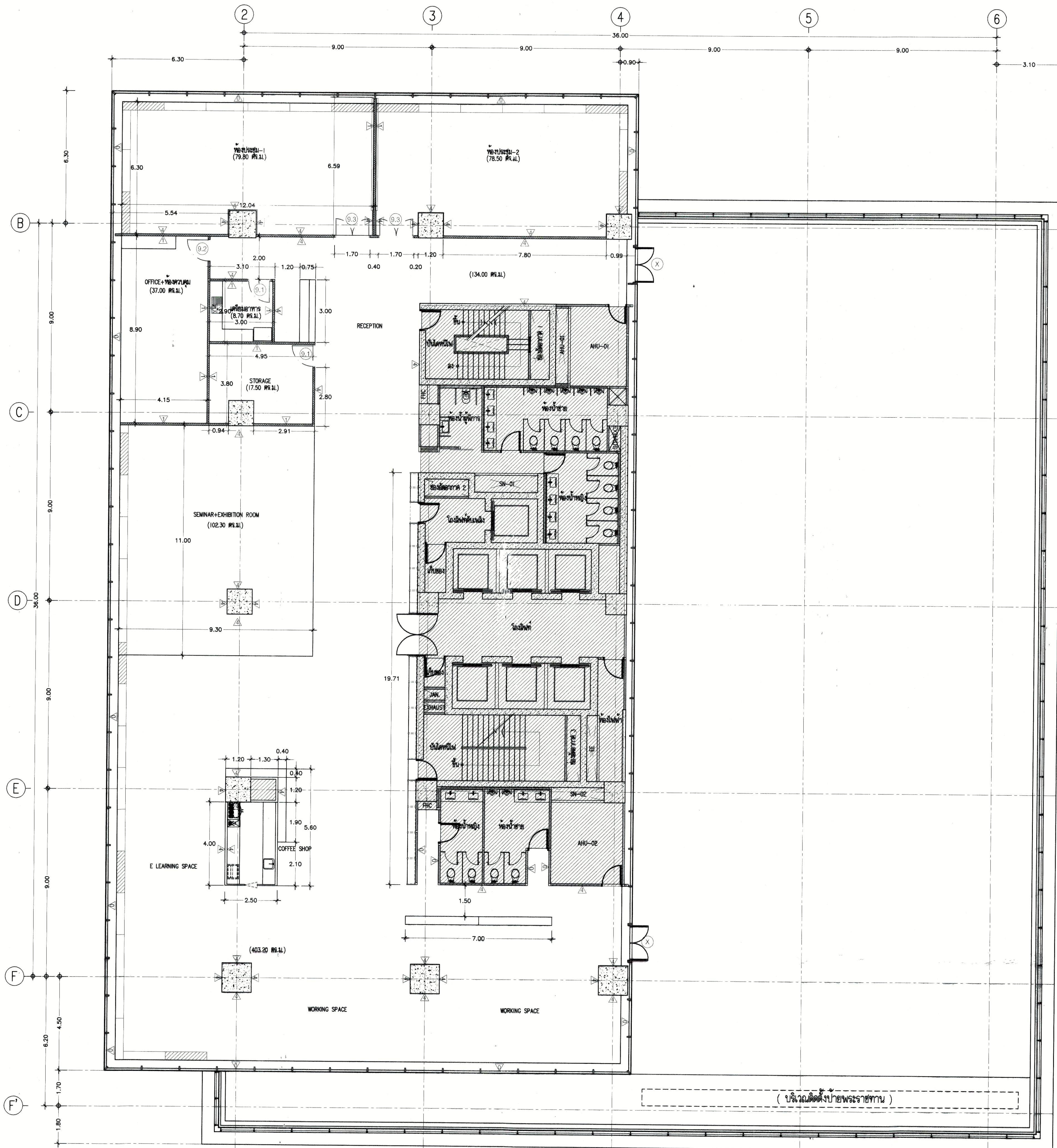

FINISHING CODE

- ผนังสูงจากฝ้า 10 cm.
- ผนังขอบห้องที่พร้อมวัสดุอุดรับเสียงตามมาตรฐาน (ดูแบบขยาย S)

△	= (W-00)
△	= (W-01)
△	= (W-02)
△	= (W-03)
△	= (W-04)
△	= (W-05)

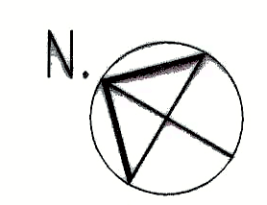

แบบแปลนดำเนินงานกึ่งผนัง
แบ่งห้องภายในชั้นที่ 9
มาตราส่วน 1:100

(บริเวณติดตั้งป้ายพรราชทาน)



มหาวิทยาลัยเทคโนโลยีราชมงคลกรุงเทพ
OWNER : **UTK สิบมณฑล กรุงเทพ**
PROJECT : โครงการออกแบบปรับปรุง อาคารปฏิบัติการเทคโนโลยีสิ่งประดิษฐ์ ชั้น 6,9,17
LOCATION : แขวงทุ่งพญาหลวง เขตจตุจักร ก.ร.ม.

Surapattana Architects Co.,Ltd.
บริษัท สถาปนิกยิวติศ จำกัด (ส่วนงานใหม่)
101/48 ซอย 24 ถนนพหลโยธินบางเขน กรุงเทพมหานคร 11110
โทร. 02-9240486 Fax: 02-0527468
E-Mail : surapat2007@gmail.com
surapat_architect@yahoo.com

ARCHITECT :	AUTHORIZED SIGNATURE
นาย สิบมณฑล สิบมณฑล ๓๓.1538	
LANDSCAPE DESIGNER :	
STRUCTURAL ENGINEER :	
นาย รุ่งโรจน์ ทรัพย์ทวีชัย ๓๓.7445	
MECHANICAL ENGINEER :	
นาย อานันท์ วัฒนศิริ ๓๓.2069	
ELECTRICAL ENGINEER :	
นาย ศุภชัย แว้วอินทิต ๓๓.5042	
SANITARY ENGINEER :	
นาย อานันท์ วัฒนศิริ ๓๓.2069	

คณะกรรมการควบคุมอาคาร	AUTHORIZED SIGNATURE
1. นายสุวิทย์ ศรีเมืองนนท์ ประธานกรรมการ	
2. นายอานันท์ วัฒนศิริ กรรมการ	
3. นายสุวิทย์ ศรีเมืองนนท์ กรรมการ	
4. นายสุวิทย์ ศรีเมืองนนท์ กรรมการ	
5. นายสุวิทย์ ศรีเมืองนนท์ กรรมการ	

ISSUE/REVISION			
NO	DESCRIPTION	BY	DATE

DRAWING TITLE :
แบบแปลนดำเนินงานกึ่งผนัง
แบ่งห้องภายในชั้นที่ 9

SCALE :	
DRAW CHECKED :	
APPROVED :	DATE :
FILE NAME	DRAWING NO.
CHECK	TOTAL
	PL-9.01

NOTE:
ห้ามดัดแปลงแบบก่อสร้างนี้ ผู้รับเหมาต้องตรวจสอบ
ความถูกต้อง ณ สถานที่ก่อสร้างก่อนเริ่มทำงาน
DO NOT SCALE DRAWINGS; ALL MEASUREMENTS
MUST BE CHECKED AT THE SITE BY THE CONTRACTOR.

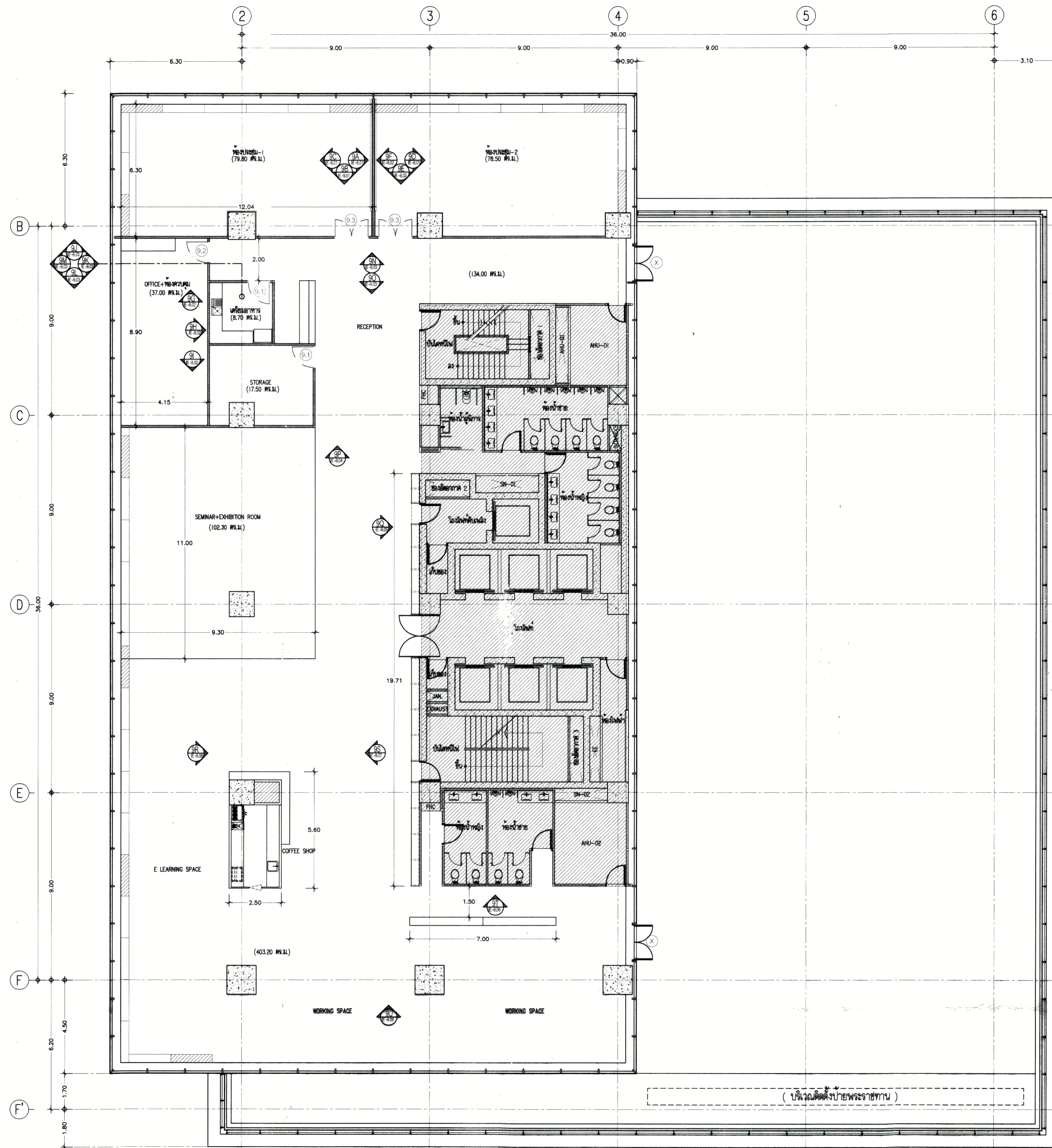

แบบแปลนผังพื้นที่อาคาร
 รูปदानพื้นชั้นที่ 9
 มาตรฐาน
 1:100

(บริเวณติดตั้งป้ายประชาสัมพันธ์)

มหาวิทยาลัยเทคโนโลยีราชมงคลกรุงเทพ
 OWNER : **UTK ทรูปลูก
 กรุ๊ป**
 PROJECT : โครงการออกแบบปรับปรุง
 อาคารปฏิบัติการเทคโนโลยีสิ่งประดิษฐ์ ชั้น 6,9,17
 LOCATION :
 แขวงทุ่งพญาไท เขตจตุจักร ก.ท.ล.

Surapatana Architects Co.,Ltd.
 บริษัท สถาปนิก (จำกัด) (สำนักงานใหญ่)
 101/488 หมู่ 98 หมู่บ้านนิคมบางบัวทอง
 ต.บางกรวย จ.นนทบุรี อ.บางบัวทอง
 จ.นนทบุรี 11110
 โทร. 02 9240486 Fax: 02 0527468
 E-Mail : surapat2007@gmail.com
 : surapat_architect@yahoo.com

ARCHITECT :	AUTHORIZED SIGNATURE
นาย สมชาย สุทธิพันธ์ 200.1538	
LANDSCAPE DESIGNER :	
STRUCTURAL ENGINEER :	
นาย ชัยวัฒน์ ชัยวัฒน์ 200.7443	
MECHANICAL ENGINEER :	
นาย อานันท์ อานันท์ 200.2069	
ELECTRICAL ENGINEER :	
นาย ศุภชัย นวรัตน์ 200.5042	
SANITARY ENGINEER :	
นาย อานันท์ อานันท์ 200.2069	

วิศวกรผู้ออกแบบ	AUTHORIZED SIGNATURE
1. นายสมชาย สุทธิพันธ์ วิศวกร	
2. นายอานันท์ อานันท์ วิศวกร	
3. นายอานันท์ อานันท์ วิศวกร	
4. นายอานันท์ อานันท์ วิศวกร	
5. นายอานันท์ อานันท์ วิศวกร	

ISSUE/REVISION			
NO	DESCRIPTION	BY	DATE

DRAWING TITLE :

แบบแปลนผังพื้นที่อาคาร
 รูปदानพื้นชั้นที่ 9

SCALE :

DRAW CHECKED :

APPROVED : DATE :

FILE NAME	DRAWING NO.
	PL-9.02
CHECK	TOTAL

NOTE:
 1. งานนี้จัดทำขึ้นโดยบริษัทสถาปนิก (จำกัด) (สำนักงานใหญ่) 101/488 หมู่ 98 หมู่บ้านนิคมบางบัวทอง ต.บางกรวย จ.นนทบุรี อ.บางบัวทอง จ.นนทบุรี 11110
 2. งานนี้จัดทำขึ้นโดยบริษัทสถาปนิก (จำกัด) (สำนักงานใหญ่) 101/488 หมู่ 98 หมู่ บ้านนิคมบางบัวทอง ต.บางกรวย จ.นนทบุรี อ.บางบัวทอง จ.นนทบุรี 11110
 3. งานนี้จัดทำขึ้นโดยบริษัทสถาปนิก (จำกัด) (สำนักงานใหญ่) 101/488 หมู่ 98 หมู่ บ้านนิคมบางบัวทอง ต.บางกรวย จ.นนทบุรี อ.บางบัวทอง จ.นนทบุรี 11110
 4. งานนี้จัดทำขึ้นโดยบริษัทสถาปนิก (จำกัด) (สำนักงานใหญ่) 101/488 หมู่ 98 หมู่ บ้านนิคมบางบัวทอง ต.บางกรวย จ.นนทบุรี อ.บางบัวทอง จ.นนทบุรี 11110
 5. งานนี้จัดทำขึ้นโดยบริษัทสถาปนิก (จำกัด) (สำนักงานใหญ่) 101/488 หมู่ 98 หมู่ บ้านนิคมบางบัวทอง ต.บางกรวย จ.นนทบุรี อ.บางบัวทอง จ.นนทบุรี 11110
 DO NOT SCALE DRAWINGS; ALL MEASUREMENTS MUST BE CHECKED AT THE SITE BY THE CONTRACTOR.



มหาวิทยาลัยเทคโนโลยีราชมงคลกรุงเทพ

OWNER : **UTK สิบมณฑล กรุงเทพ**

PROJECT : โครงการออกแบบปรับปรุง อาคารปฏิบัติการเทคโนโลยีสิ่งประดิษฐ์ ชั้น 6,9,17

LOCATION : แขวงบางนาเหนือ เขตสาทร กทม.



Surapatana Architects Co., Ltd.

บริษัท สถาปัตย์ฯ สิบมณฑล จำกัด (จำกัด) 101/48 ซอย 34 แขวงบางนาเหนือ เขตสาทร กรุงเทพมหานคร 11110 โทร: 02-9240486 Fax: 02-0527488 E-Mail: surapat2007@gmail.com surapat_architect@yahoo.com

ARCHITECT : นาย ยศธร สิบมณฑล 251.1538

LANDSCAPE DESIGNER :

STRUCTURAL ENGINEER :

MECHANICAL ENGINEER :

ELECTRICAL ENGINEER :

SANITARY ENGINEER :

CLIENT/OWNER :

1. ศาสตราจารย์ ดร. ยศธร สิบมณฑล กรรมการผู้จัดการ
2. นาย ยศธร สิบมณฑล กรรมการผู้จัดการ
3. นาย ยศธร สิบมณฑล กรรมการผู้จัดการ
4. นาย ยศธร สิบมณฑล กรรมการผู้จัดการ
5. นาย ยศธร สิบมณฑล กรรมการผู้จัดการ

ISSUE/REVISION

NO	DESCRIPTION	BY	DATE

DRAWING TITLE :

แบบแสดงผังเฟอร์นิเจอร์ชั้นที่ 9

SCALE :

DRAW CHECKED :

APPROVED :

FILE NAME :

CHECK :

TOTAL :

NOTE: ห้ามทำซ้ำโดยไม่ได้รับอนุญาต บริษัทสถาปัตย์ฯ สิบมณฑล จำกัด

DO NOT SCALE DRAWINGS. ALL MEASUREMENTS MUST BE CHECKED AT THE SITE BY THE CONTRACTOR.

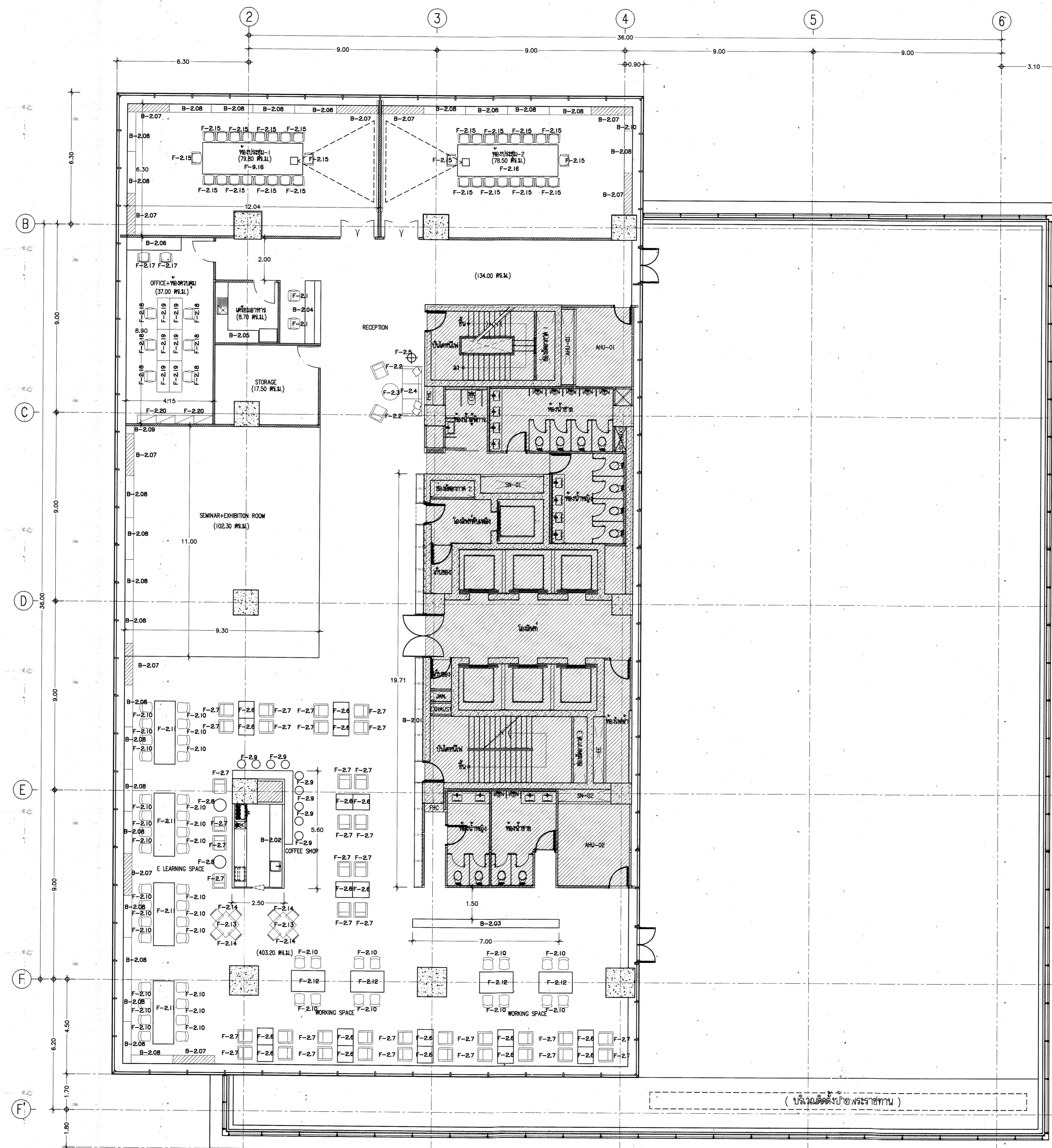

LIST OF LOOSE FURNITURE

CODE	DESCRIPTIONS	QTY.	REMARKS
F-2.1	เก้าอี้สำนักงาน	2	
F-2.2	เก้าอี้สำนักงาน	2	
F-2.3	โต๊ะทำงาน	1	
F-2.4	โต๊ะทำงาน	1	
F-2.5	โต๊ะทำงาน	1	
F-2.6	โต๊ะทำงาน	18	
F-2.7	เก้าอี้สำนักงาน	40	
F-2.8	เก้าอี้สำนักงาน	2	
F-2.9	เก้าอี้สำนักงาน	9	
F-2.10	เก้าอี้สำนักงาน	48	
F-2.11	เก้าอี้สำนักงาน	4	
F-2.12	เก้าอี้สำนักงาน	4	
F-2.13	เก้าอี้สำนักงาน	2	
F-2.14	เก้าอี้สำนักงาน	8	
F-2.15	เก้าอี้สำนักงาน	36	
F-2.16	เก้าอี้สำนักงาน	2	
F-2.17	เก้าอี้สำนักงาน	2	
F-2.18	เก้าอี้สำนักงาน	6	
F-2.19	เก้าอี้สำนักงาน	6	
F-2.20	เก้าอี้สำนักงาน	4	

LIST OF BUILT-IN FURNITURE

CODE	DESCRIPTIONS	QTY.	REMARKS
B-2.01	ตู้เก็บเอกสาร	1	
B-2.02	เก้าอี้สำนักงาน	1	
B-2.03	เก้าอี้สำนักงาน	1	
B-2.04	เก้าอี้สำนักงาน	1	
B-2.05	เก้าอี้สำนักงาน	1	
B-2.06	เก้าอี้สำนักงาน	1	
B-2.07	เก้าอี้สำนักงาน	10	
B-2.08	เก้าอี้สำนักงาน 2.00 ม.	24	
B-2.09	เก้าอี้สำนักงาน 0.35 ม.	1	
B-2.10	เก้าอี้สำนักงาน 0.75 ม.	1	

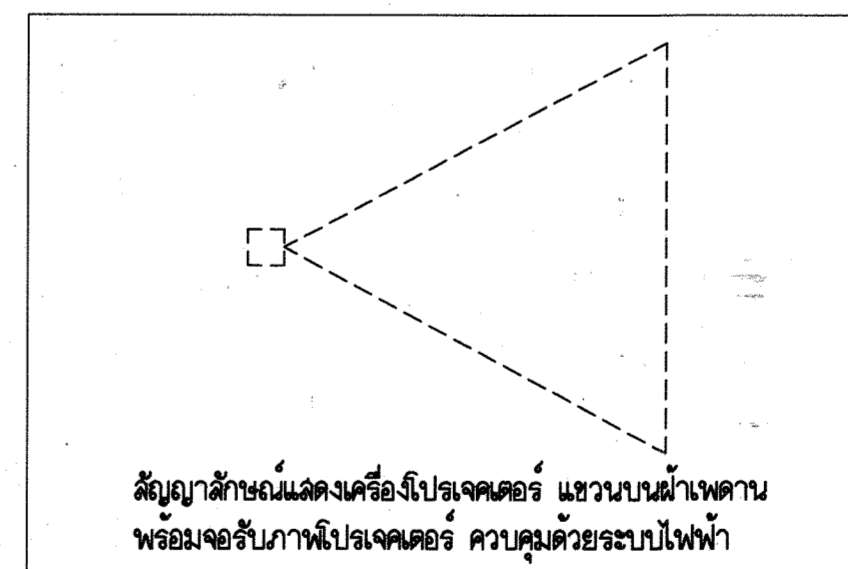

แบบแสดงผังเฟอร์นิเจอร์ชั้นที่ 9
มาตราส่วน 1:100

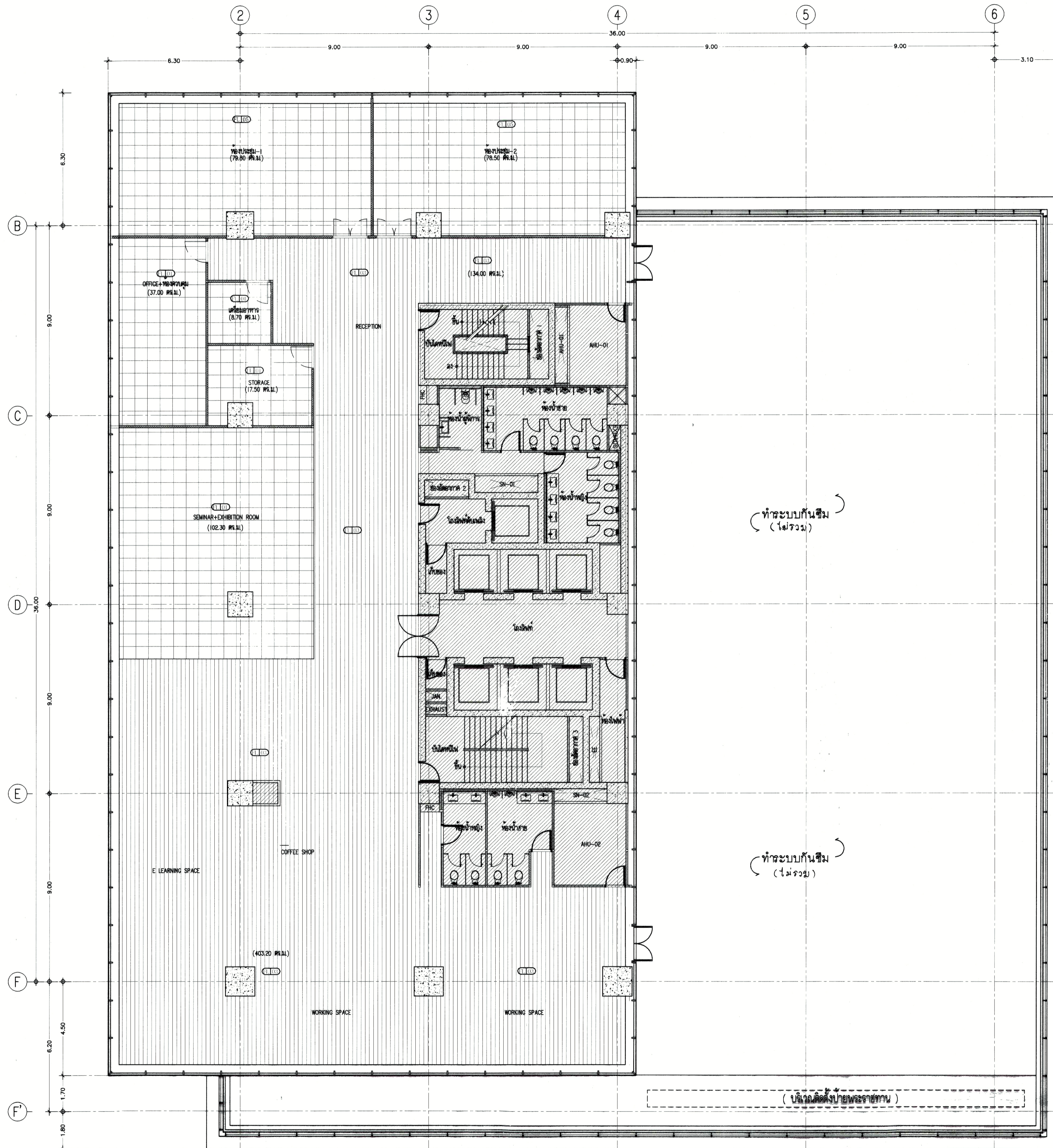

ทำระบบกันซึม (ไม่รวม)

ทำระบบกันซึม (ไม่รวม)

(บริเวณติดตั้งป้ายประชาสัมพันธ์)

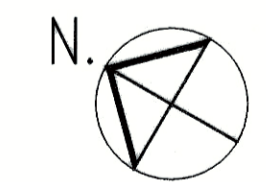

แบบแสดงผังฉายพื้นชั้นที่ 9
มาตราส่วน 1:100



มหาวิทยาลัยเทคโนโลยีราชมงคลกรุงเทพ

OWNER : **UTK** สถาบันคุณวุฒิวิชาชีพ

PROJECT : โครงการออกแบบปรับปรุงอาคารปฏิบัติการเทคโนโลยีสิ่งกลางวัด ชั้น 6,9,17

LOCATION : แขวงทุ่งพญาไท เขตตลิ่งชัน ก.ท.ม.

Surapatana Architects Co., Ltd.

บริษัท สถาปนิกและวิศวกร จำกัด (มหาชน) 101/48 ถนน 94 แขวงคลองจั่น เขตบางเขน กรุงเทพมหานคร 11110 โทร. 02-9240488 Fax: 02-0527468 E-Mail : surapat2007@yahoo.com : surapat_architect@yahoo.com

ARCHITECT : **วิบูลย์ วัฒนศิริ** 2511538

LANDSCAPE DESIGNER :

STRUCTURAL ENGINEER : **นายวิฑูรย์ วัฒนศิริ** 2511538

MECHANICAL ENGINEER : **วิบูลย์ วัฒนศิริ** 2512069

ELECTRICAL ENGINEER : **วิบูลย์ วัฒนศิริ** 2515042

SANITARY ENGINEER : **วิบูลย์ วัฒนศิริ** 2512069

- | NO. | DESCRIPTION | BY | DATE |
|-----|-------------|------------------|----------|
| 1. | แก้ไข | วิบูลย์ วัฒนศิริ | 25/11/17 |
| 2. | แก้ไข | วิบูลย์ วัฒนศิริ | 25/11/17 |
| 3. | แก้ไข | วิบูลย์ วัฒนศิริ | 25/11/17 |
| 4. | แก้ไข | วิบูลย์ วัฒนศิริ | 25/11/17 |
| 5. | แก้ไข | วิบูลย์ วัฒนศิริ | 25/11/17 |

NO.	DESCRIPTION	BY	DATE

DRAWING TITLE : **แบบแสดงผังฉายพื้นชั้นที่ 9**

SCALE : **1:100**

FILE NAME : **PL-9.04**

CHECK : **TOTAL**

NOTE: ฐานข้อมูลจากแบบก่อสร้างนี้ ใช้เพื่อประกอบการจัดทำแบบเท่านั้น ให้ผู้รับจ้างสำรวจหน้างาน เสร็จก่อนดำเนินการ / เสร็จจาก...
DO NOT SCALE DRAWINGS; ALL MEASUREMENTS MUST BE CHECKED AT THE SITE BY THE CONTRACTOR.

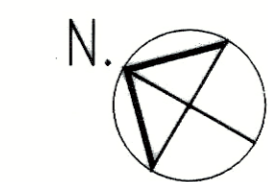
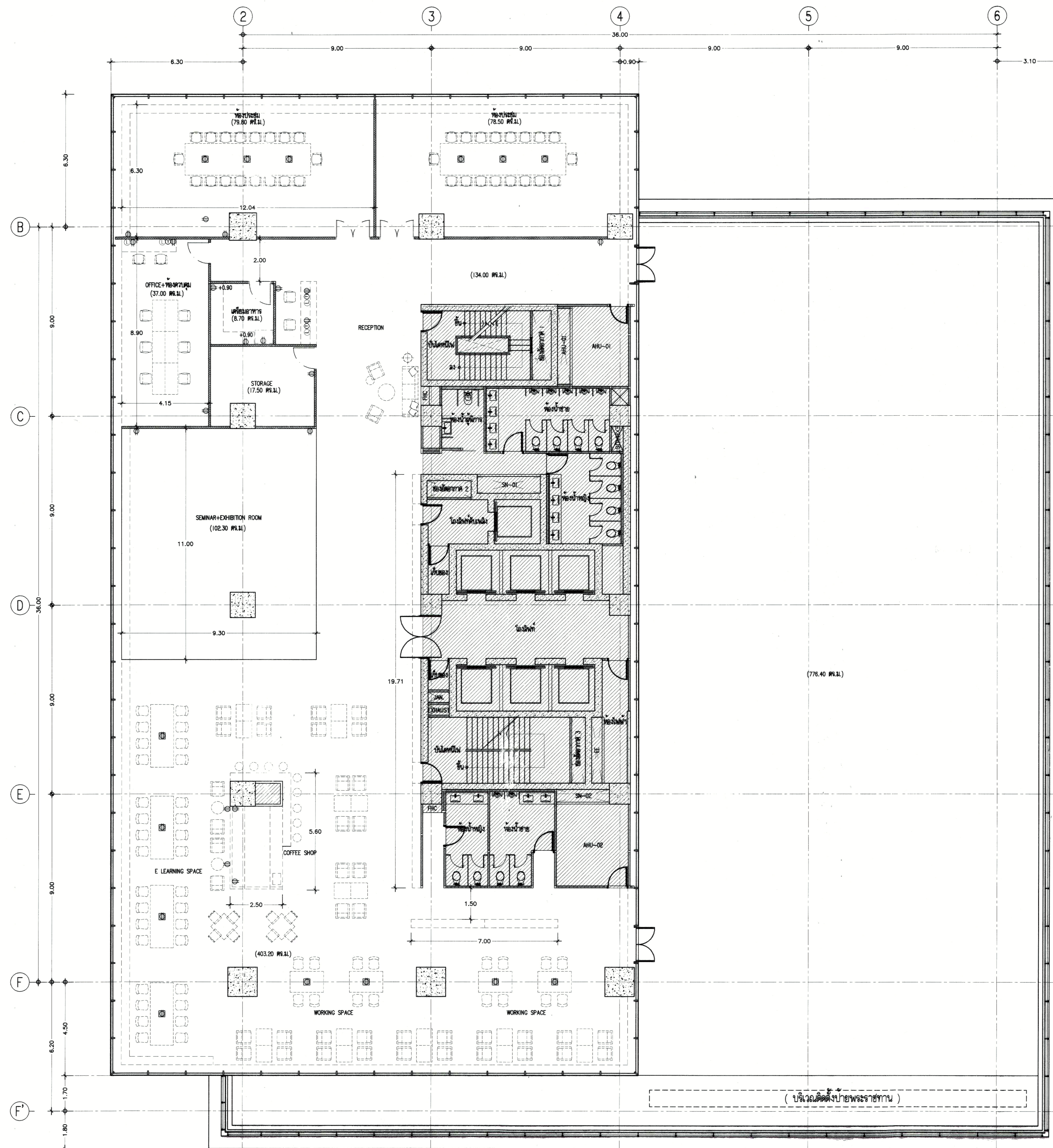

แบบแสดงผังตำแหน่งปลั๊กชั้นที่ 9
 มาตรฐาน 1:100



มหาวิทยาลัยเทคโนโลยีราชมงคลกรุงเทพ
 OWNER : UTK รัตนงอก กรุงเทพ
 PROJECT : โครงการออกแบบปรับปรุง อาคารปฏิบัติการสิ่งประดิษฐ์และนวัตกรรม ชั้น 6,9,17
 LOCATION : แขวงวังใหม่บางเขน เขตหลักสี่ กทม.

Surapatana Architects Co.,Ltd.
 บริษัท สถาปัตย์สถาปัตย์ จำกัด (สำนักงานใหญ่)
 101/48 ซอย 96 ถนนบรมราชชนนี แขวงปทุมวัน กรุงเทพมหานคร 11110
 โทร 02 9240486 Fax 02 0527468
 E-Mail : surapat2007@gmail.com
 : surapat_architect@yahoo.com

ARCHITECT :	AUTHORIZED SIGNATURE :
นาย สมคิด สุทธิธรรม ๒๕๖.1538	<i>[Signature]</i>
LANDSCAPE DESIGNER :	
STRUCTURAL ENGINEER :	
นาย วิชาญ วัฒนศิริ ๒๕๖.๑๕๕	<i>[Signature]</i>
MECHANICAL ENGINEER :	
นาย อานันท์ วัฒนศิริ ๒๕.๒๐๖๙	<i>[Signature]</i>
ELECTRICAL ENGINEER :	
นาย อภิสิทธิ์ วัฒนศิริ ๒๕๖.๕๐๔๒	<i>[Signature]</i>
SANITARY ENGINEER :	
นาย อานันท์ วัฒนศิริ ๒๕.๒๐๖๙	<i>[Signature]</i>

ชื่อโครงการ/อาคาร/พื้นที่	AUTHORIZED SIGNATURE :
1. ๒๕.๕๐๔๒ วัฒนศิริ วัฒนศิริ วัฒนศิริ วัฒนศิริ	<i>[Signature]</i>
2. ๒๕.๕๐๔๒ วัฒนศิริ วัฒนศิริ วัฒนศิริ วัฒนศิริ	<i>[Signature]</i>
3. ๒๕.๕๐๔๒ วัฒนศิริ วัฒนศิริ วัฒนศิริ วัฒนศิริ	<i>[Signature]</i>
4. ๒๕.๕๐๔๒ วัฒนศิริ วัฒนศิริ วัฒนศิริ วัฒนศิริ	<i>[Signature]</i>
5. ๒๕.๕๐๔๒ วัฒนศิริ วัฒนศิริ วัฒนศิริ วัฒนศิริ	<i>[Signature]</i>

ISSUE/REVISION			
NO	DESCRIPTION	BY	DATE

DRAWING TITLE :
 แบบแสดงผังตำแหน่งปลั๊กชั้นที่ 9

SCALE :	
DRAW CHECKED :	
APPROVED :	DATE :
FILE NAME :	DRAWING NO. : PL-9.05
CHECK :	TOTAL :

NOTE:
 ห้ามใช้แบบแสดงผังตำแหน่งปลั๊กชั้นที่ 9
 สำหรับโครงการอื่น โดยไม่ได้รับอนุญาตจาก บริษัทสถาปัตย์สถาปัตย์ จำกัด
 DO NOT SCALE DRAWINGS; ALL MEASUREMENTS
 MUST BE CHECKED AT THE SITE BY THE CONTRACTOR.

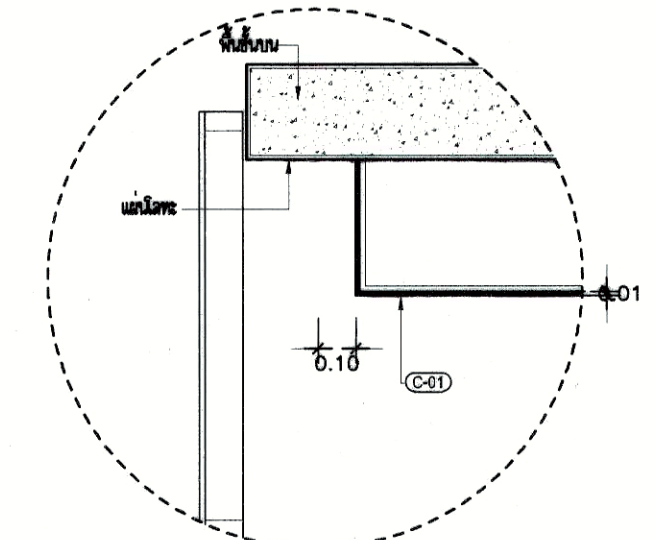
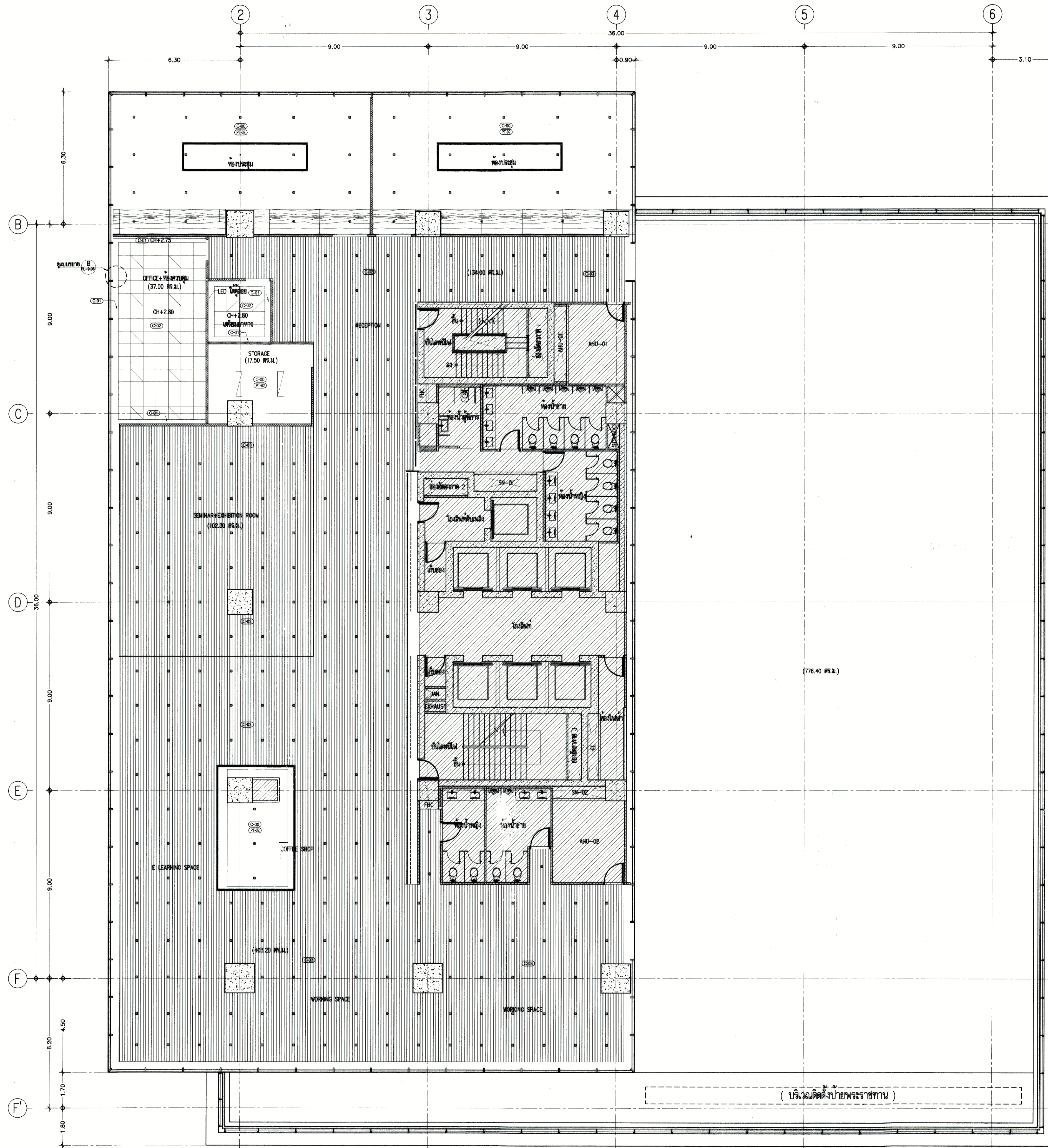

แบบขยาย A
มาตราส่วน 1:20

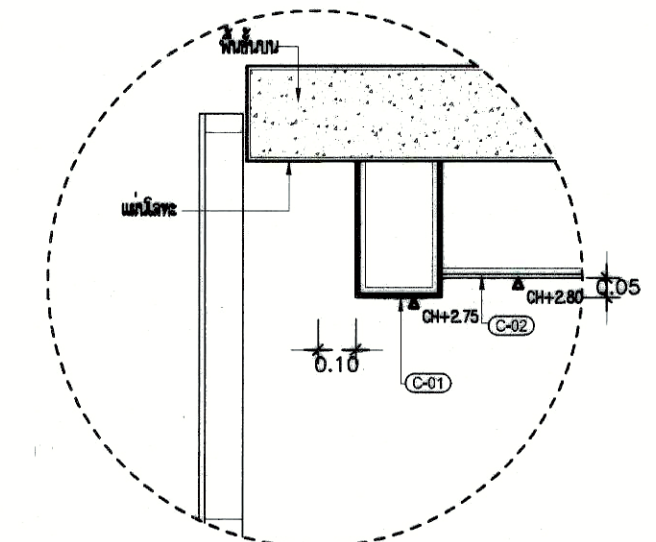

แบบขยาย B
มาตราส่วน 1:20

- สัญลักษณ์**
- ① ผนังทึบ
 - ② ผนังทึบ 1/2 ทึบ
 - ③ ผนังทึบ 1/4 ทึบ
 - ④ ผนังทึบ 1/8 ทึบ
 - ⑤ ผนังทึบ 1/16 ทึบ
 - ⑥ ผนังทึบ 1/32 ทึบ
 - ⑦ ผนังทึบ 1/64 ทึบ
 - ⑧ ผนังทึบ 1/128 ทึบ
 - ⑨ ผนังทึบ 1/256 ทึบ
 - ⑩ ผนังทึบ 1/512 ทึบ
 - ⑪ ผนังทึบ 1/1024 ทึบ
 - ⑫ ผนังทึบ 1/2048 ทึบ
 - ⑬ ผนังทึบ 1/4096 ทึบ
 - ⑭ ผนังทึบ 1/8192 ทึบ
 - ⑮ ผนังทึบ 1/16384 ทึบ
 - ⑯ ผนังทึบ 1/32768 ทึบ
 - ⑰ ผนังทึบ 1/65536 ทึบ
 - ⑱ ผนังทึบ 1/131072 ทึบ
 - ⑲ ผนังทึบ 1/262144 ทึบ
 - ⑳ ผนังทึบ 1/524288 ทึบ
 - ㉑ ผนังทึบ 1/1048576 ทึบ
 - ㉒ ผนังทึบ 1/2097152 ทึบ
 - ㉓ ผนังทึบ 1/4194304 ทึบ
 - ㉔ ผนังทึบ 1/8388608 ทึบ
 - ㉕ ผนังทึบ 1/16777216 ทึบ
 - ㉖ ผนังทึบ 1/33554432 ทึบ
 - ㉗ ผนังทึบ 1/67108864 ทึบ
 - ㉘ ผนังทึบ 1/134217728 ทึบ
 - ㉙ ผนังทึบ 1/268435456 ทึบ
 - ㉚ ผนังทึบ 1/536870912 ทึบ
 - ㉛ ผนังทึบ 1/1073741824 ทึบ
 - ㉜ ผนังทึบ 1/2147483648 ทึบ
 - ㉝ ผนังทึบ 1/4294967296 ทึบ
 - ㉞ ผนังทึบ 1/8589934592 ทึบ
 - ㉟ ผนังทึบ 1/17179869184 ทึบ
 - Ⓜ A/C WALL TYPE
 - Ⓝ A/C CASSETT TYPE
 - Ⓞ LOAD CENTER
 - Ⓟ พัดลมระบายอากาศ
 - Ⓠ FLUORESCENT 36 W.
 - Ⓡ DOWN LIGHT 60 W.
 - Ⓢ โคมไฟ
 - Ⓣ *** วัสดุการประกอบแบบชนิดอื่น ***

แบบแสดงงานระบบไฟฟ้า
และแสงสว่างชั้นที่ 9
มาตราส่วน 1:100

มหาวิทยาลัยเทคโนโลยีราชมงคลกรุงเทพ

OWNER : **UTK สิบมณฑล กรุงเทพ**

PROJECT : โครงการออกแบบปรับปรุงอาคารปฏิบัติการเทคโนโลยีสิ่งประดิษฐ์ ชั้น 6,9,17

LOCATION : แขวงทุ่งพญาไท เขตจตุจักร ก.ท.ล.

Surapatana Architects Co., Ltd.
บริษัท สถาปัตย์ศิลป์ จำกัด (ส่วนงานสถาปัตย์)
101/48 หมู่ 94 ซอยบางเขนพัฒนาบางเขน
ถนนจรัญสนิทวงศ์ 11 คลองเตย อ.บางนาเขต
กรุงเทพมหานคร 11110
โทร 02 9240486 Fax 02 0527468
E-Mail : surapat2007@gmail.com
surapat_architect@yahoo.com

ARCHITECT :	AUTHORIZED SIGNATURE
นาย อเนก อเนกศิลป์ 251.1538	
LANDSCAPE DESIGNER :	
STRUCTURAL ENGINEER :	
นาย วิษณุ วัฒนศิริ 251.5042	
MECHANICAL ENGINEER :	
นาย อานันท์ อเนกศิลป์ 251.2089	
ELECTRICAL ENGINEER :	
นาย อเนก อเนกศิลป์ 251.5042	
SANITARY ENGINEER :	
นาย อานันท์ อเนกศิลป์ 251.2089	

NO	DESCRIPTION	BY	DATE

DRAWING TITLE : **แบบแสดงงานระบบไฟฟ้าและแสงสว่างชั้นที่ 9**

SCALE :

DRAW CHECKED :

APPROVED : DATE :

FILE NAME	DRAWING NO.
	PL-9.06
CHECK	TOTAL

NOTE:
หากมีการแก้ไขแบบในแบบ ใช้เพื่อประกอบการจัดทำแบบเท่านั้น ไม่ใช้สำหรับอ้างอิงราคา
DO NOT SCALE DRAWINGS. ALL MEASUREMENTS MUST BE CHECKED AT THE SITE BY THE CONTRACTOR.



มหาวิทยาลัยเทคโนโลยีราชมงคลกรุงเทพ

OWNER : **UTK สบมดล กรุ๊ป**

PROJECT : โครงการออกแบบปรับปรุง อาคารปฏิบัติการคณิศรสิงห์รังสิต ชั้น 6,9,17

LOCATION : แขวงทุ่งพญาไท เขตจตุจักร ก.พ.ร.



Surapatana Architects Co.,Ltd.

บริษัท สุรพัฒน์สถาปัตย์ จำกัด (ส่วนงานไทย)
101/48 ซอย 94 ถนนลาดพร้าวบางเขน
แขวงจตุจักร เขตจตุจักร กรุงเทพฯ 10110
โทร. 02-9240486 Fax: 02-0527468
E-Mail : surapat2007@gmail.com
surapat_architect@yahoo.com

ARCHITECT : **นาย สมิต วัฒนศิริ** 2541538

LANDSCAPE DESIGNER :

STRUCTURAL ENGINEER : **นาย ชรินทร์ วรรณศิริ** 2541538

MECHANICAL ENGINEER : **นาย อานนท์ วัฒนศิริ** 2542089

ELECTRICAL ENGINEER : **นาย สุวิทย์ วัฒนศิริ** 2541542

SANITARY ENGINEER : **นาย อานนท์ วัฒนศิริ** 2542089

- คณะกรรมการควบคุม
1. นายสุวิทย์ วัฒนศิริ ประธานกรรมการ
 2. นายอานนท์ วัฒนศิริ กรรมการ
 3. นายสมิต วัฒนศิริ กรรมการ
 4. นายสุวิทย์ วัฒนศิริ กรรมการ
 5. นายชรินทร์ วัฒนศิริ กรรมการ

NO	DESCRIPTION	BY	DATE

DRAWING TITLE :
รูปด้าน 9A, 9B, 9C, 9D
แบบขยาย 1-2
แบบขยาย B-2.08, B2.08/B-3.04
แบบขยาย B-2.07/B-3.03

SCALE :

APPROVED : DATE :

FILE NAME	DRAWING NO.
CHECK	TOTAL

NOTE:
ท่านผู้ออกแบบต้องอ่าน คู่มือการก่อสร้างของโครงการ
และปฏิบัติตาม 5 ขั้นตอนการปฏิบัติงาน
DO NOT SCALE DRAWINGS; ALL MEASUREMENTS
MUST BE CHECKED AT THE SITE BY THE CONTRACTOR.

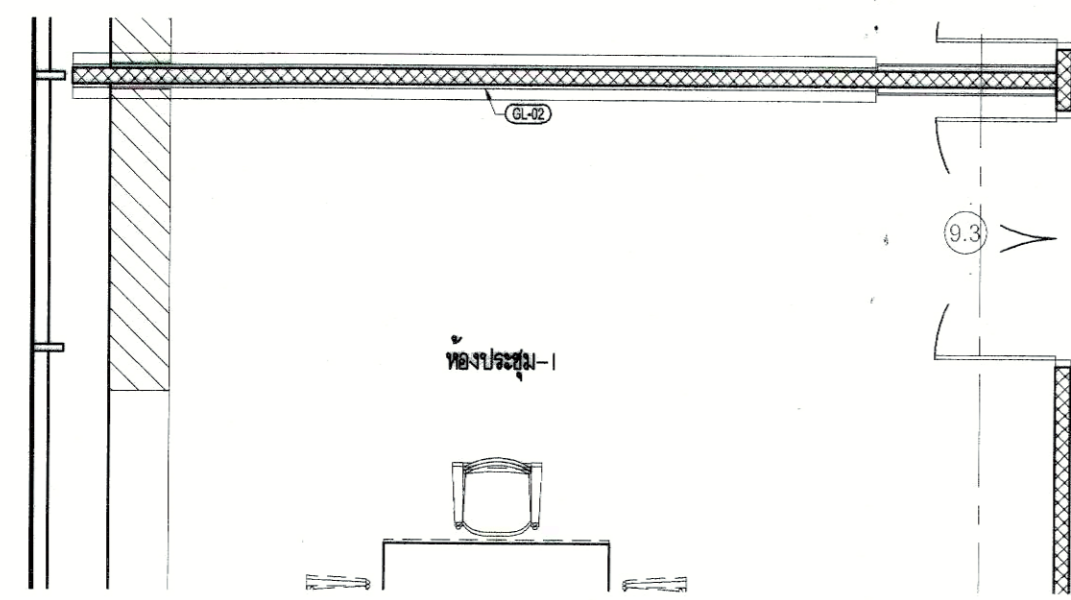

แปลน
มาตราส่วน 1:50

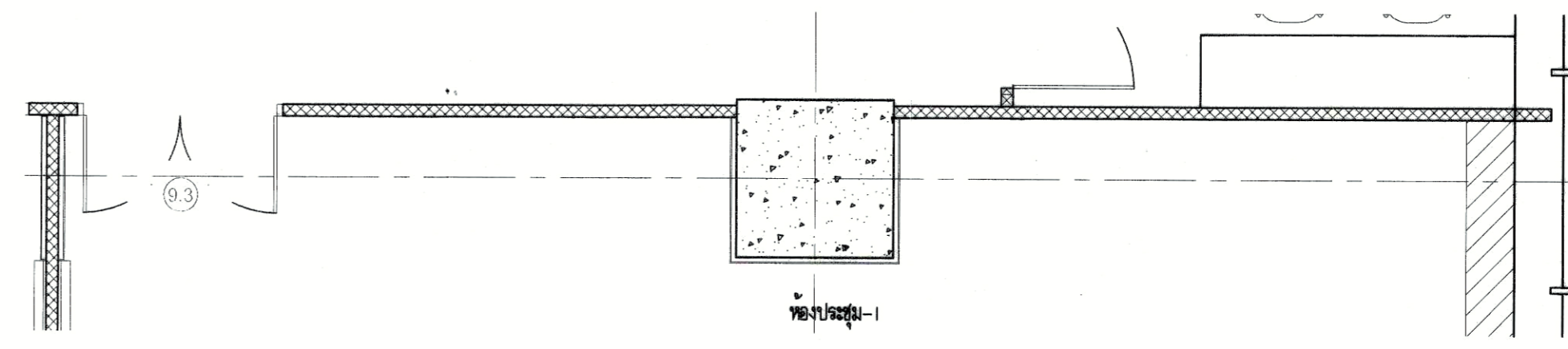

แปลน
มาตราส่วน 1:50

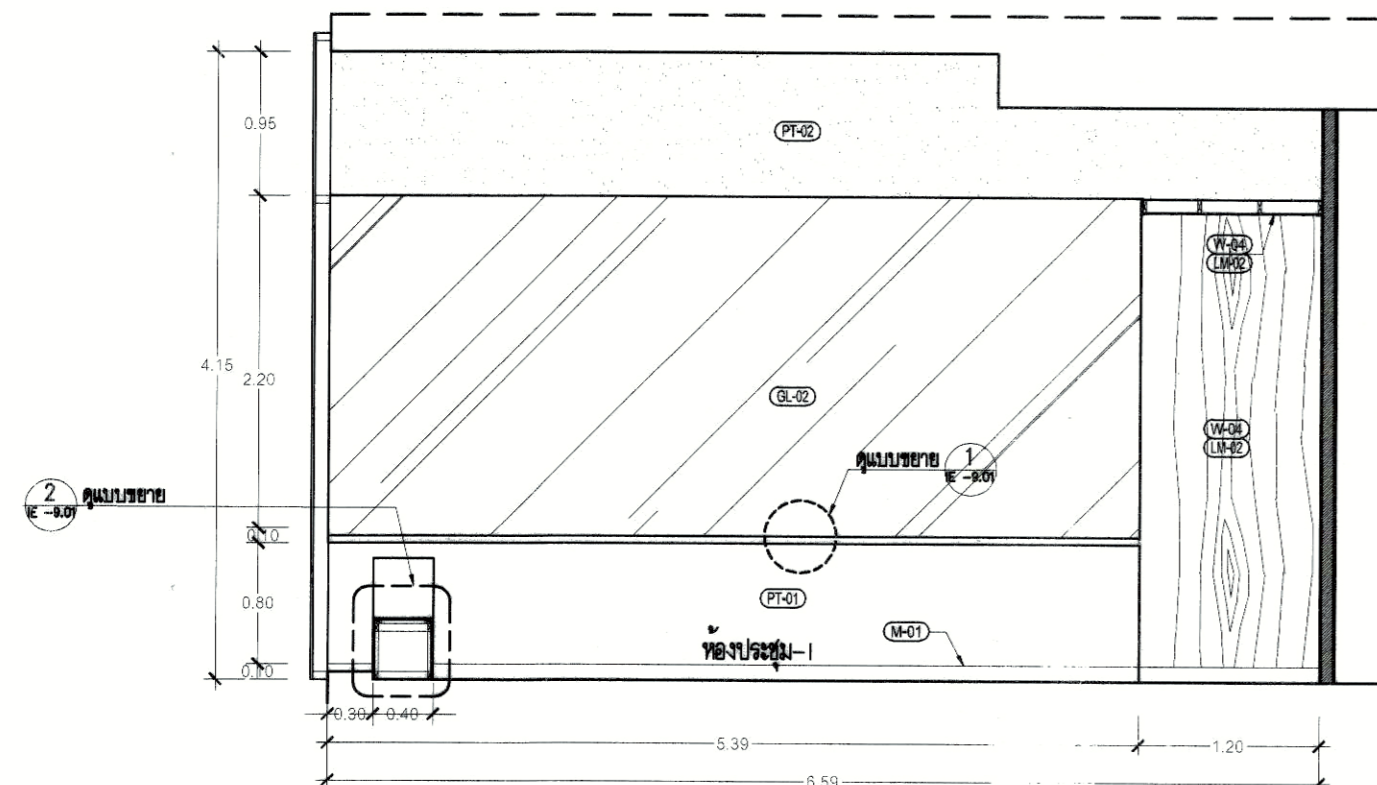

(ห้องประชุม 1)
รูปด้าน
มาตราส่วน 1:50

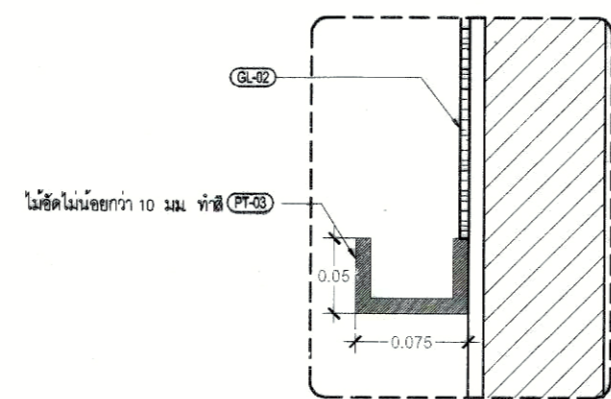

แบบขยาย
มาตราส่วน 1:5

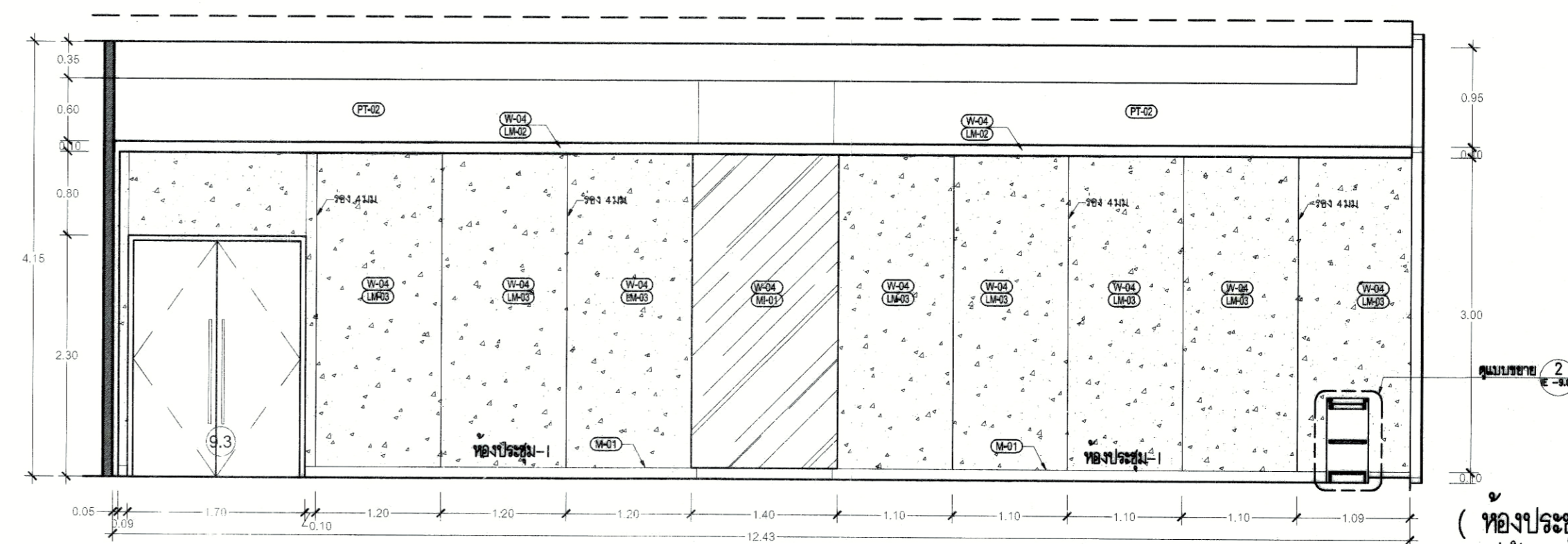

(ห้องประชุม 1)
รูปด้าน
มาตราส่วน 1:50

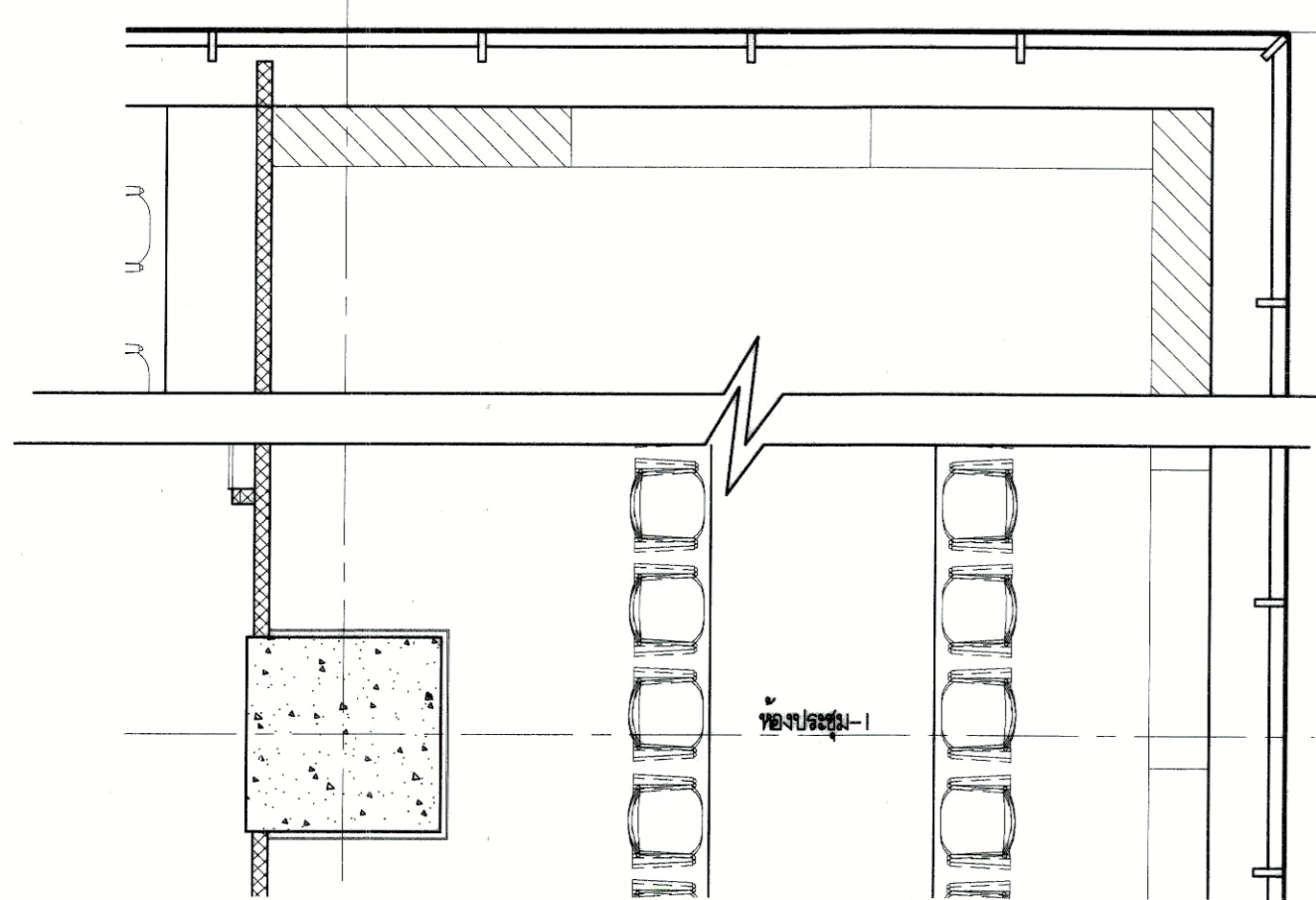

แปลน
มาตราส่วน 1:50

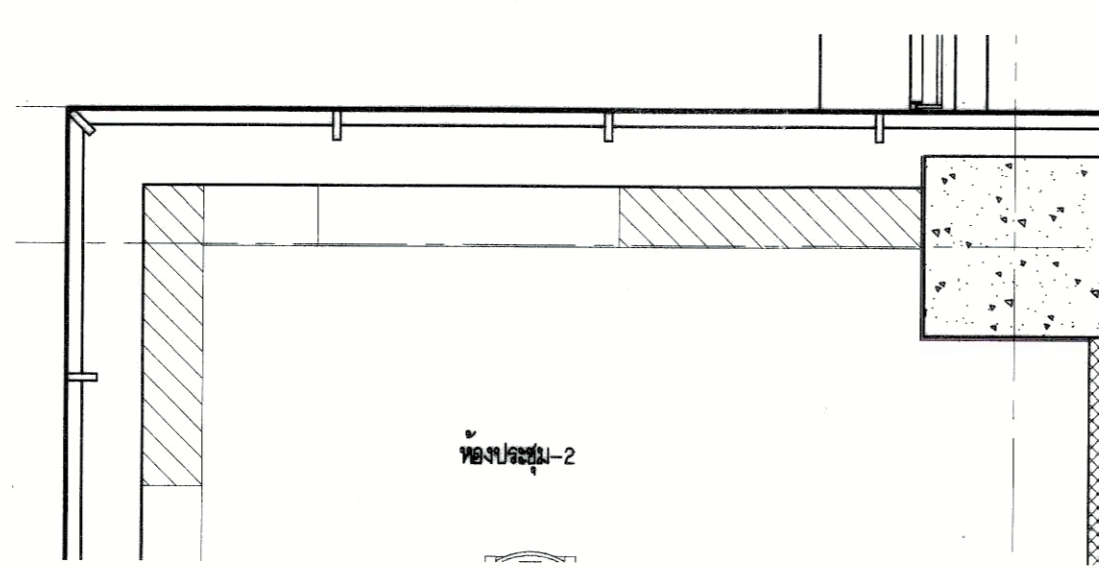

แปลน
มาตราส่วน 1:50

แบบขยาย B-2.08/B-3.04

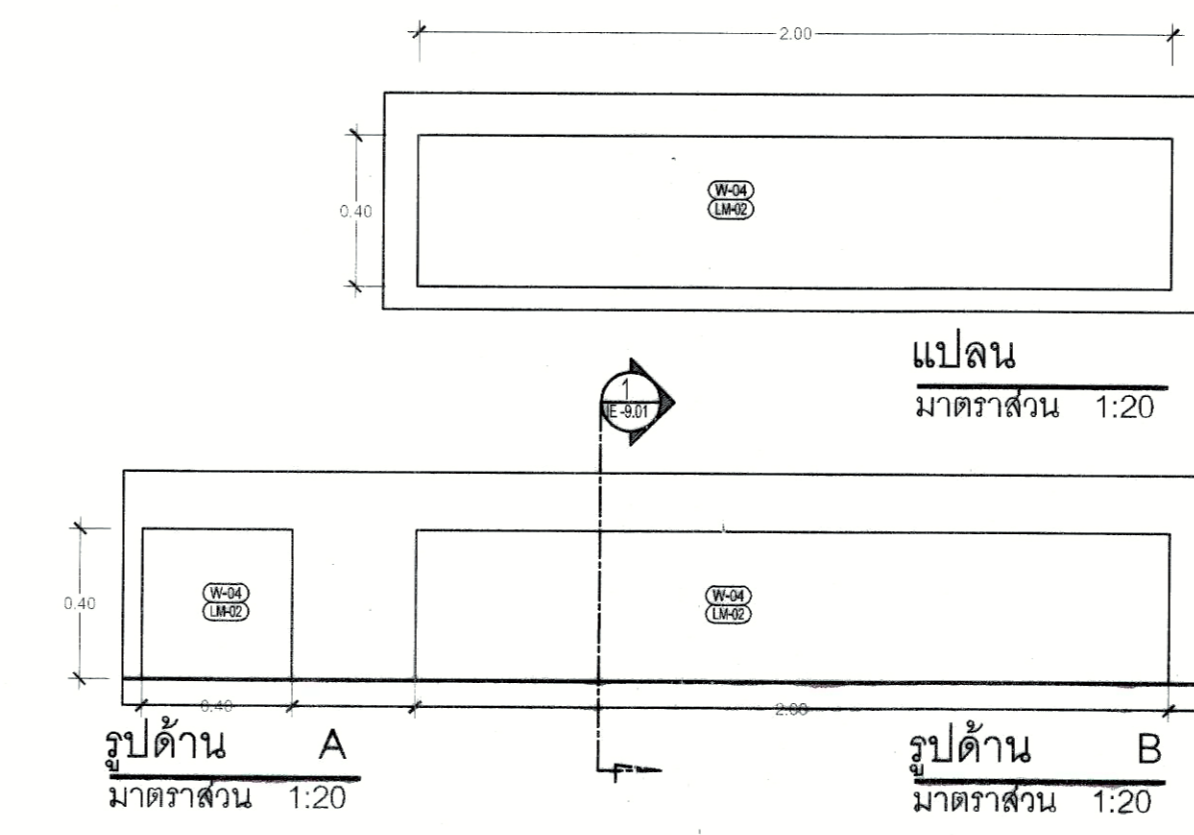

รูปด้าน A
มาตราส่วน 1:20

รูปด้าน B
มาตราส่วน 1:20

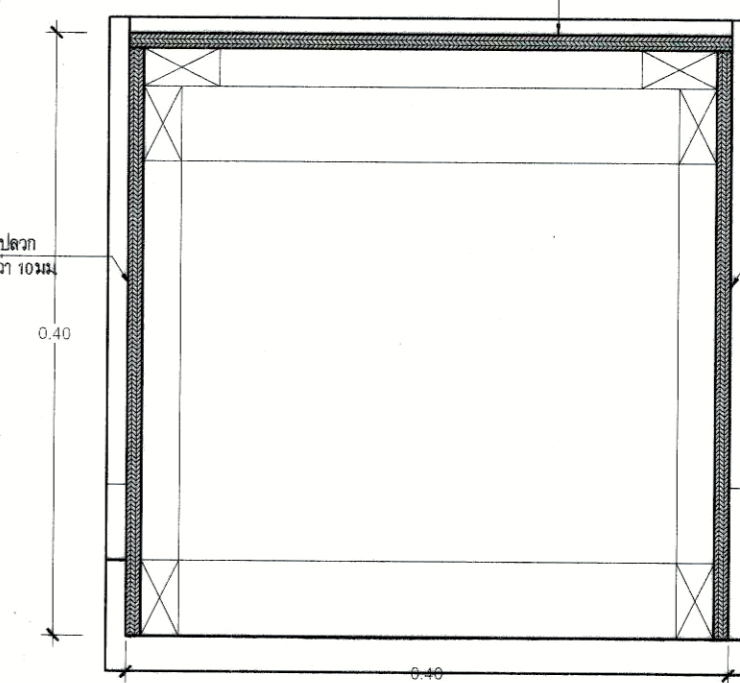

รูปตัด 1
มาตราส่วน 1:5

แบบขยาย B-2.07/B-3.03

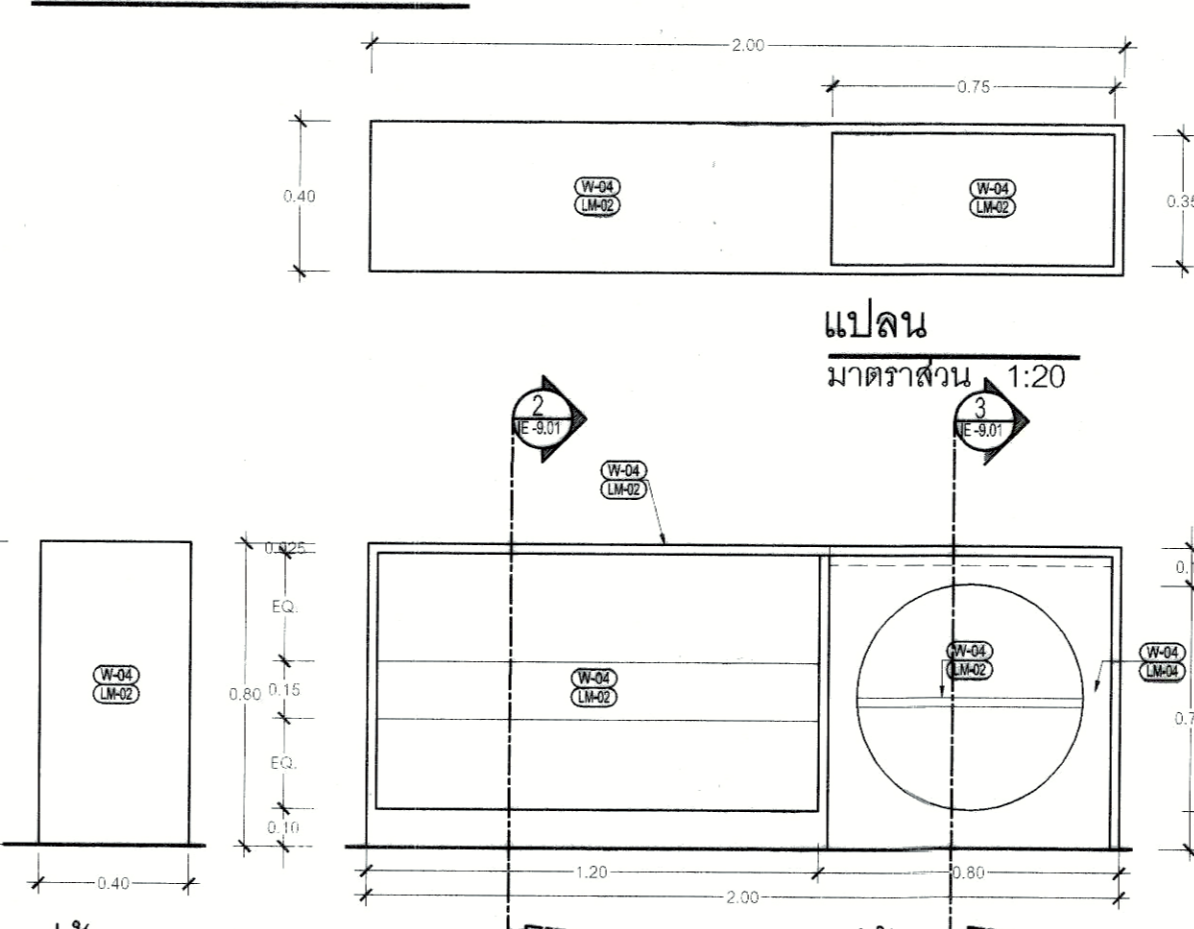

รูปด้าน A
มาตราส่วน 1:20

รูปด้าน B
มาตราส่วน 1:20

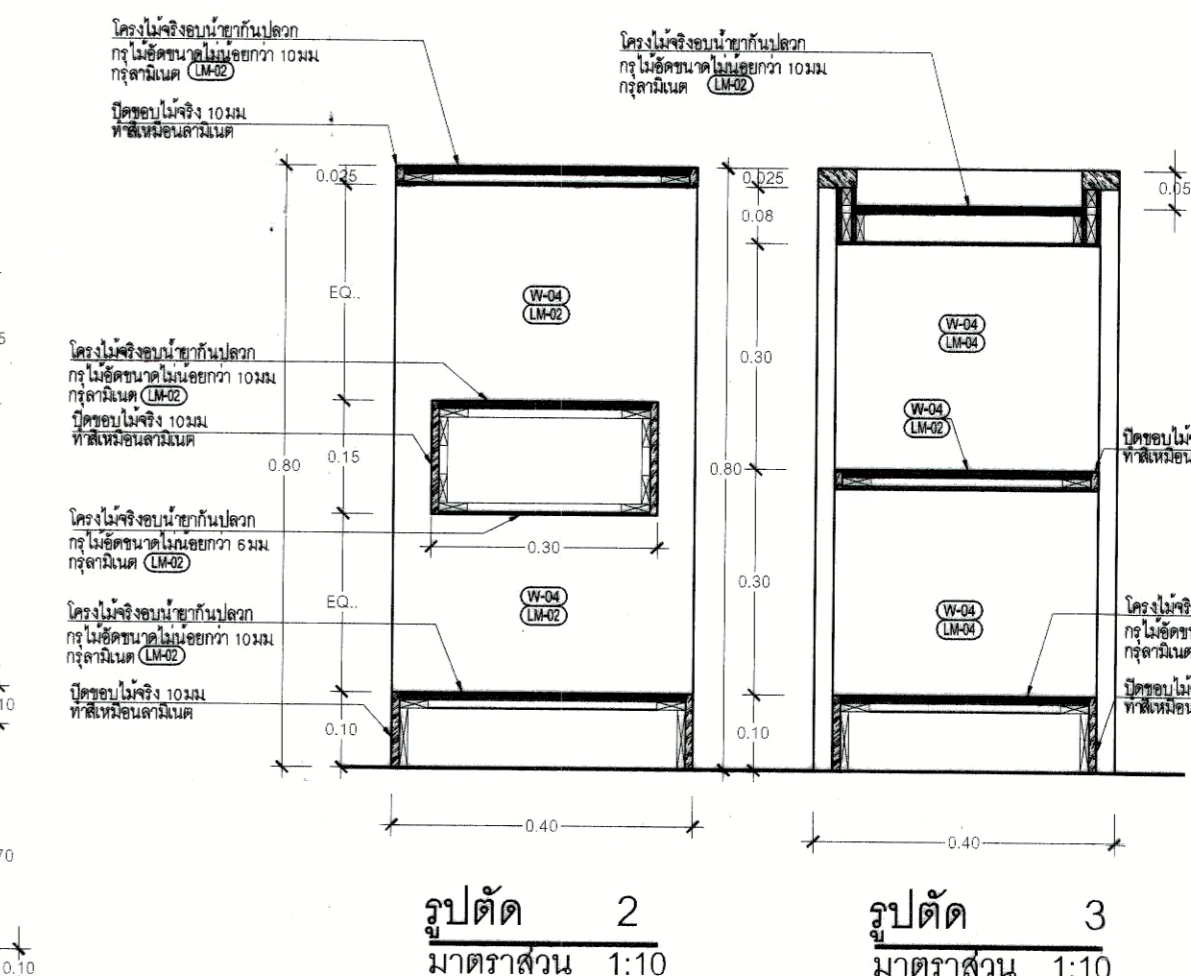

รูปตัด 2
มาตราส่วน 1:10

รูปตัด 3
มาตราส่วน 1:10

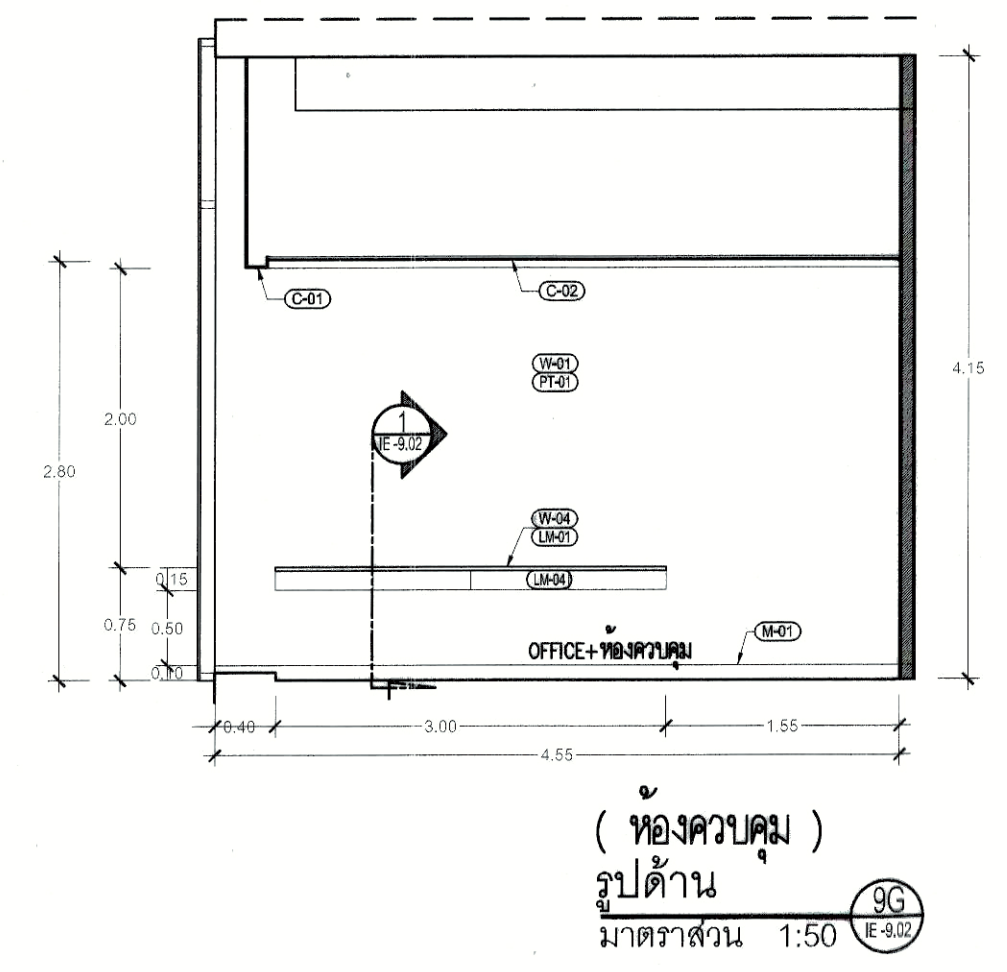
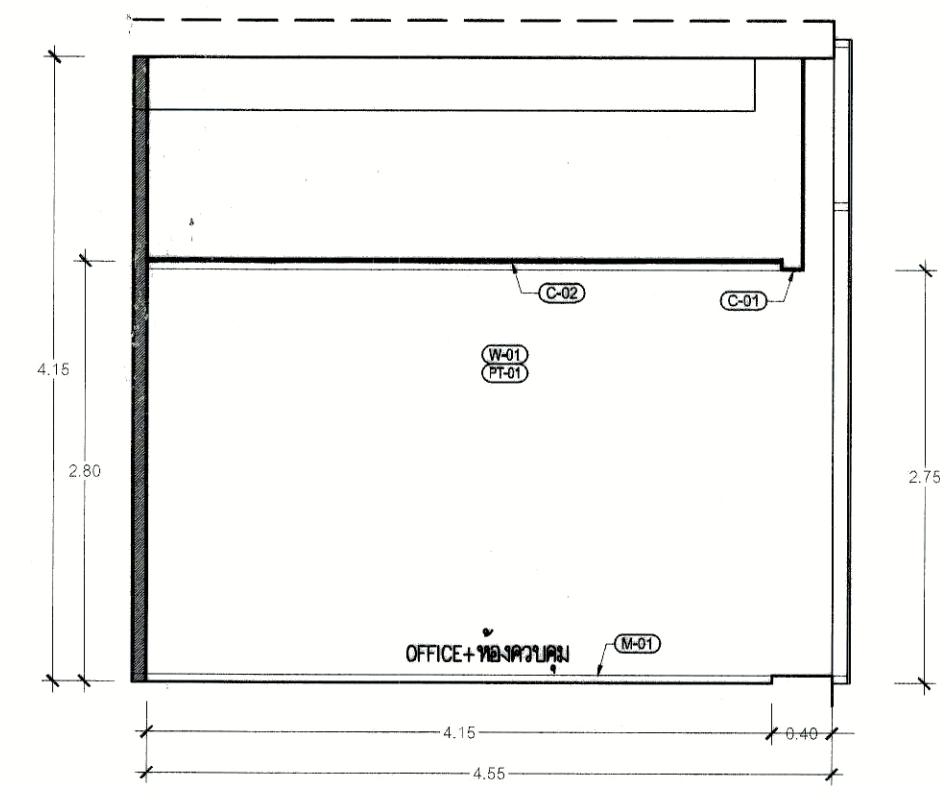
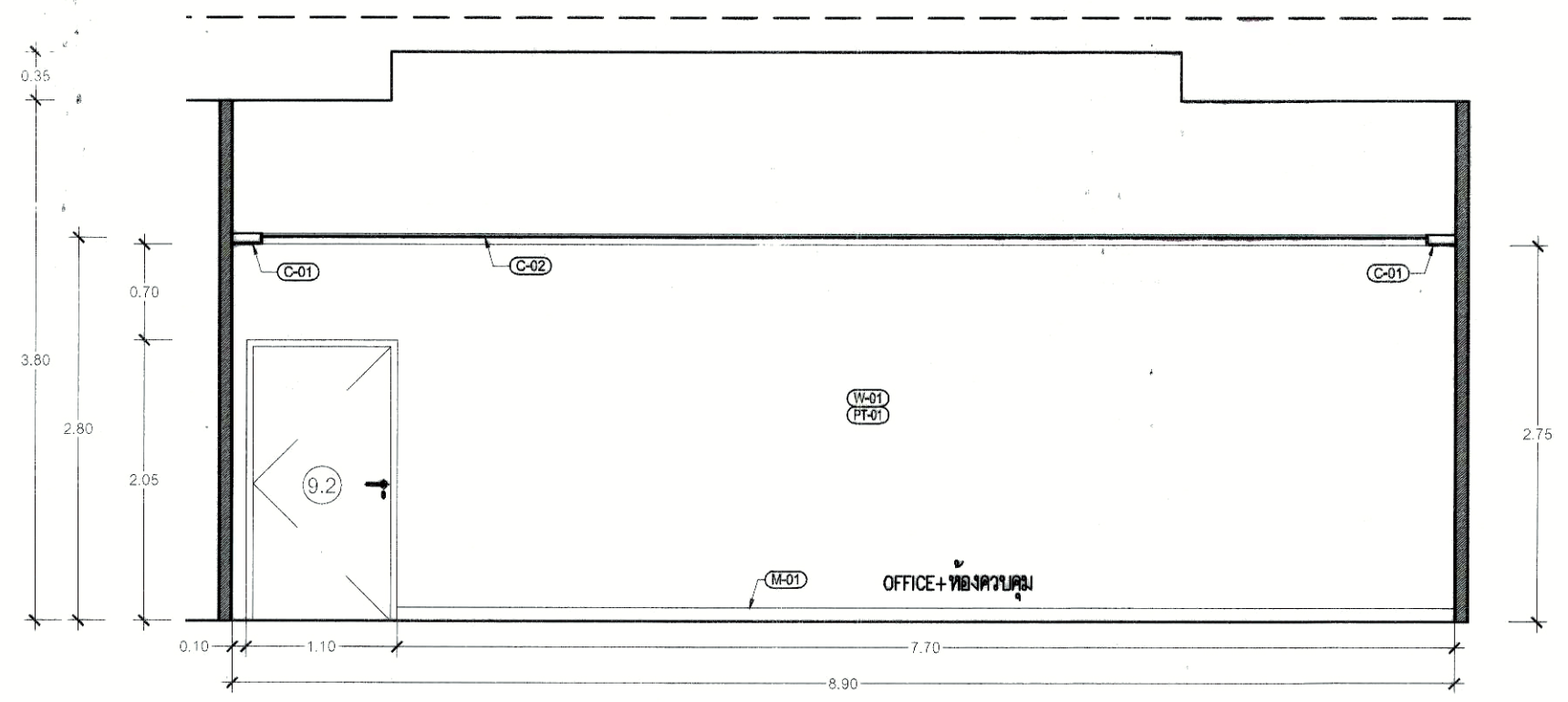
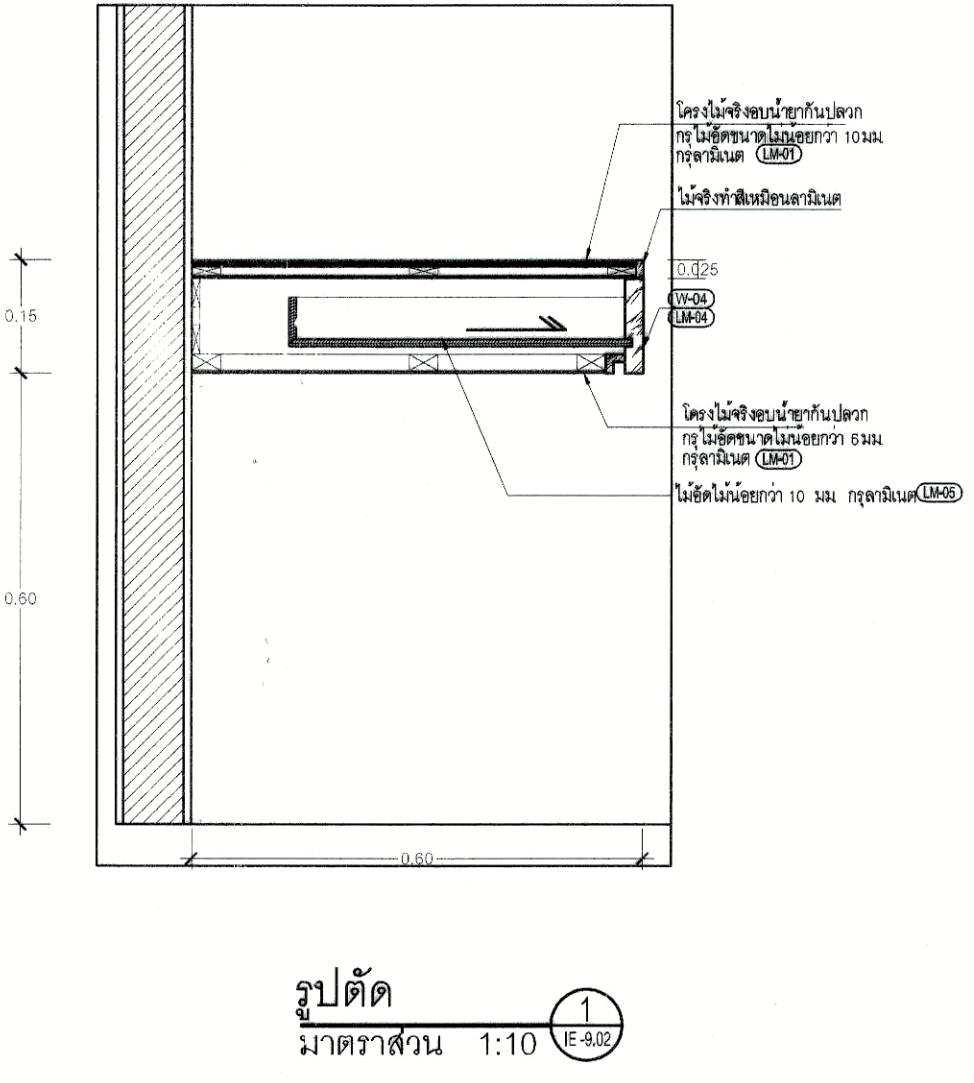
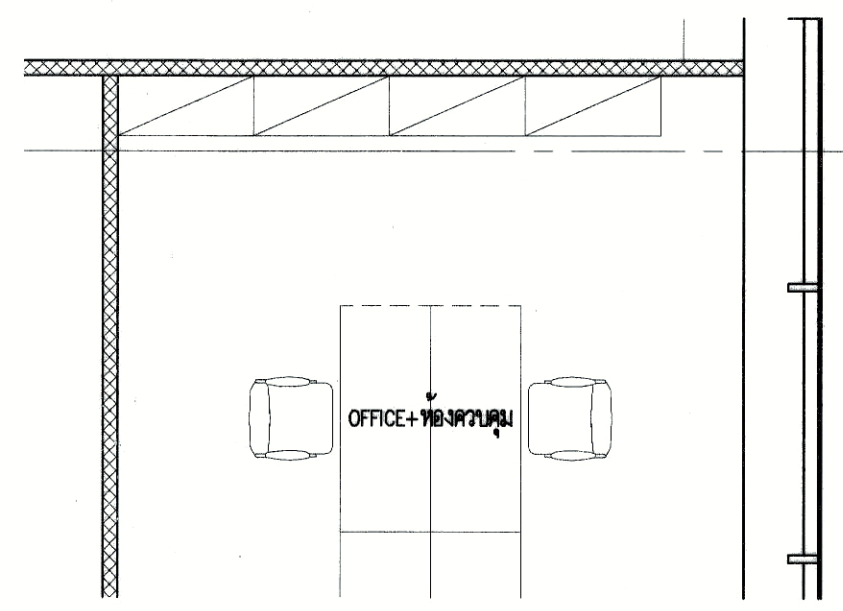
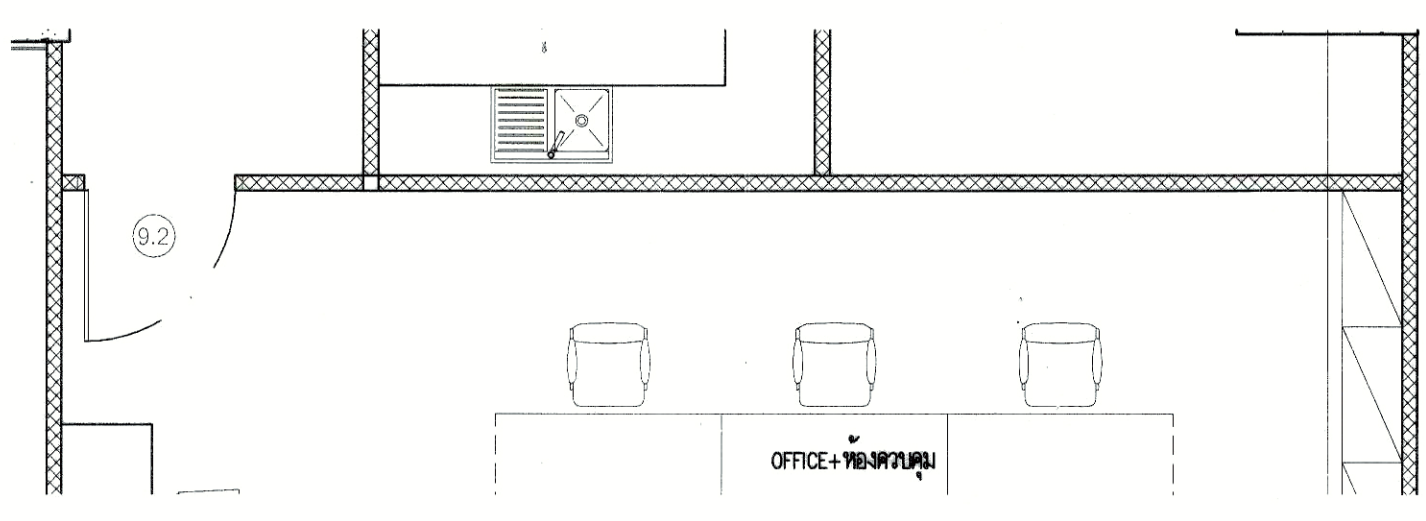
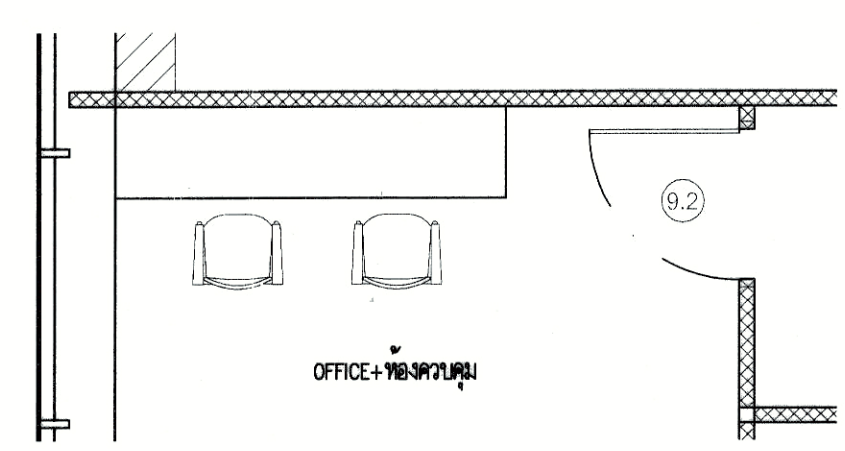
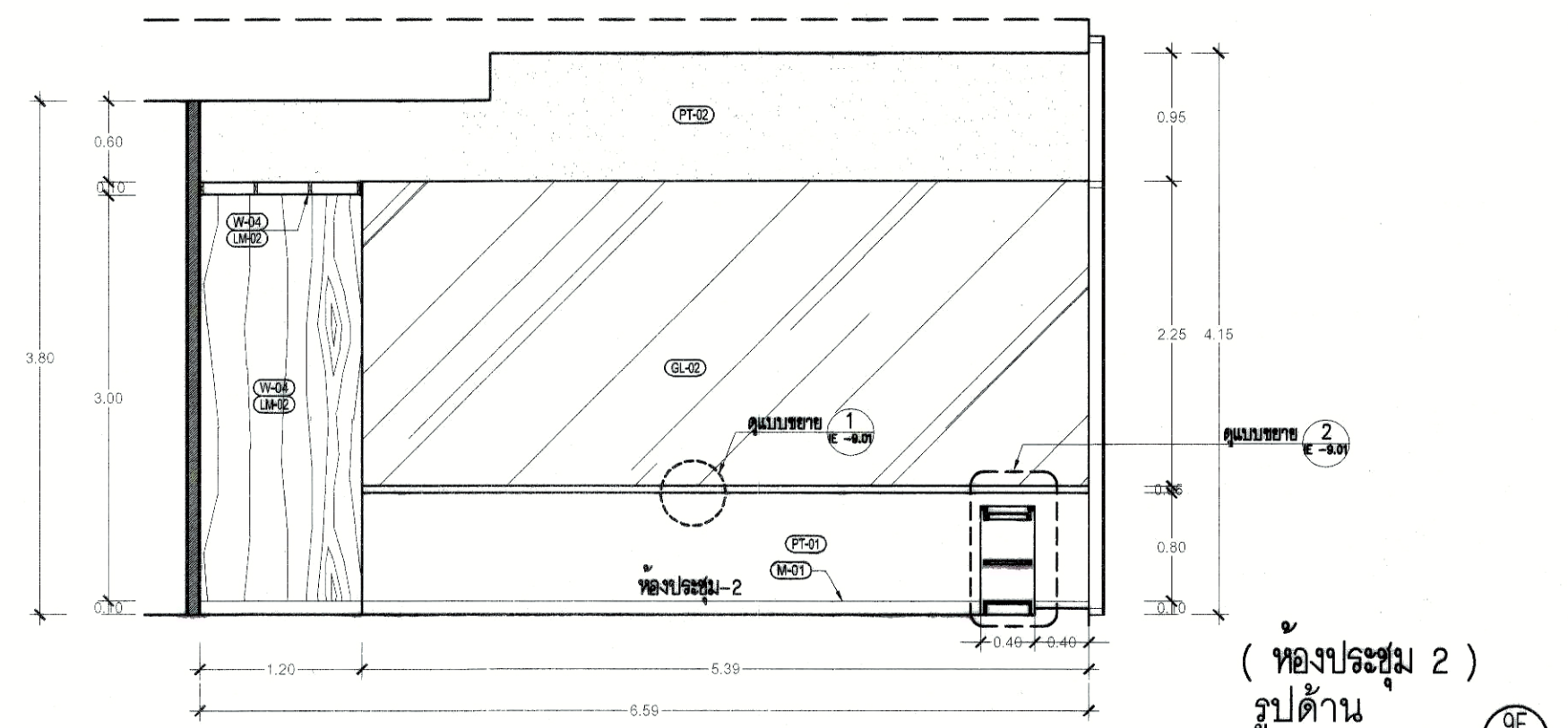
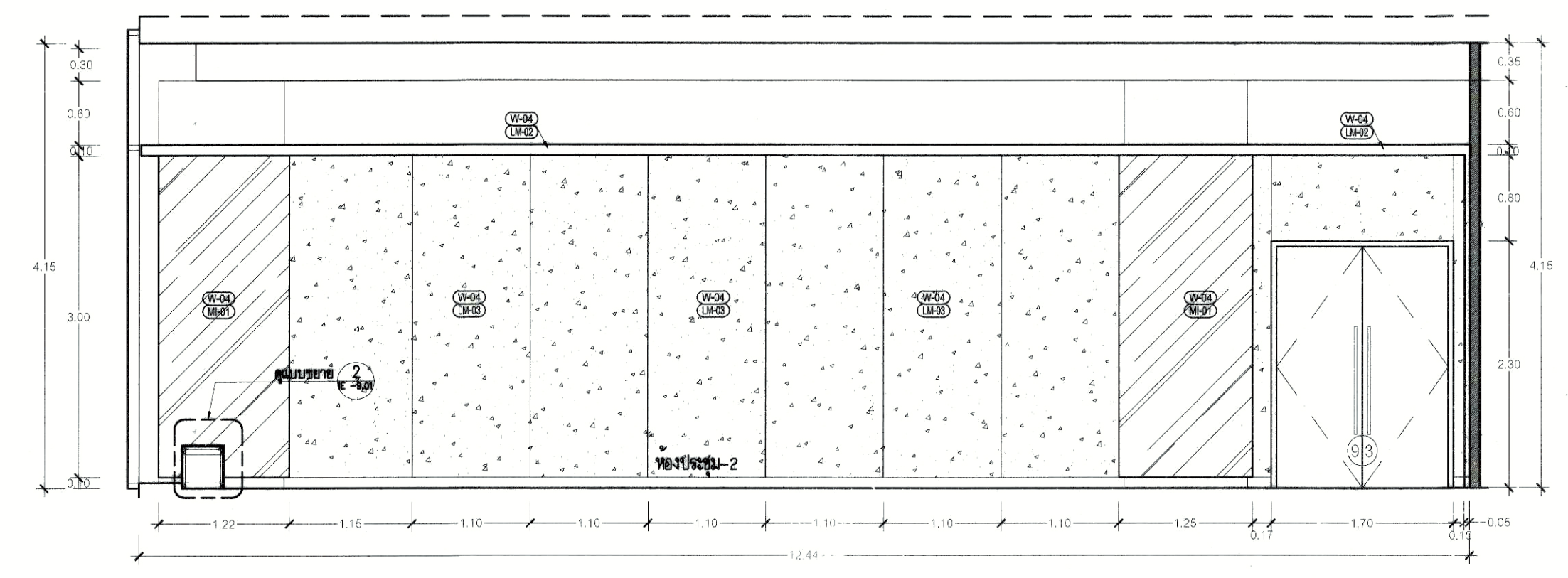
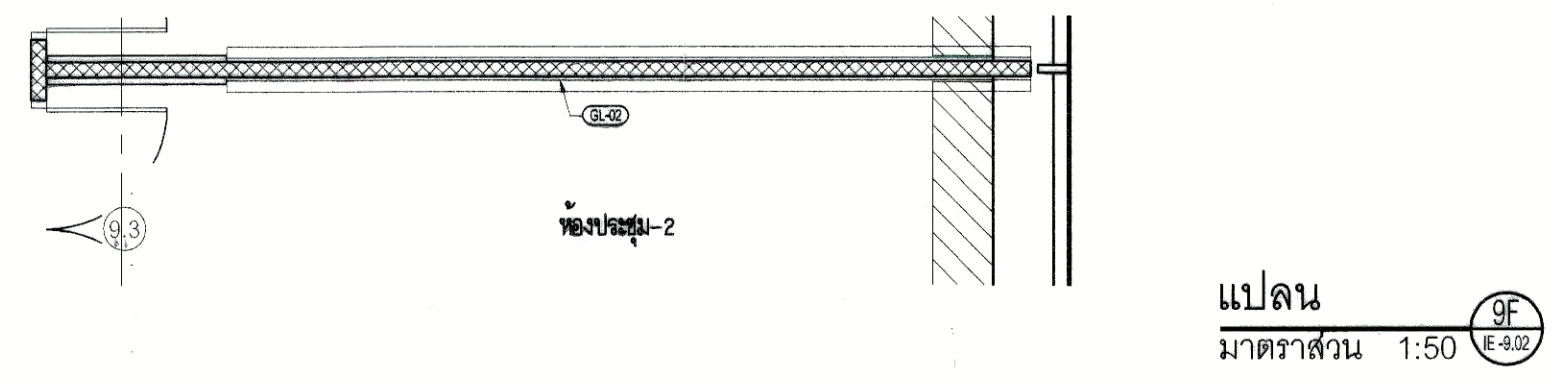
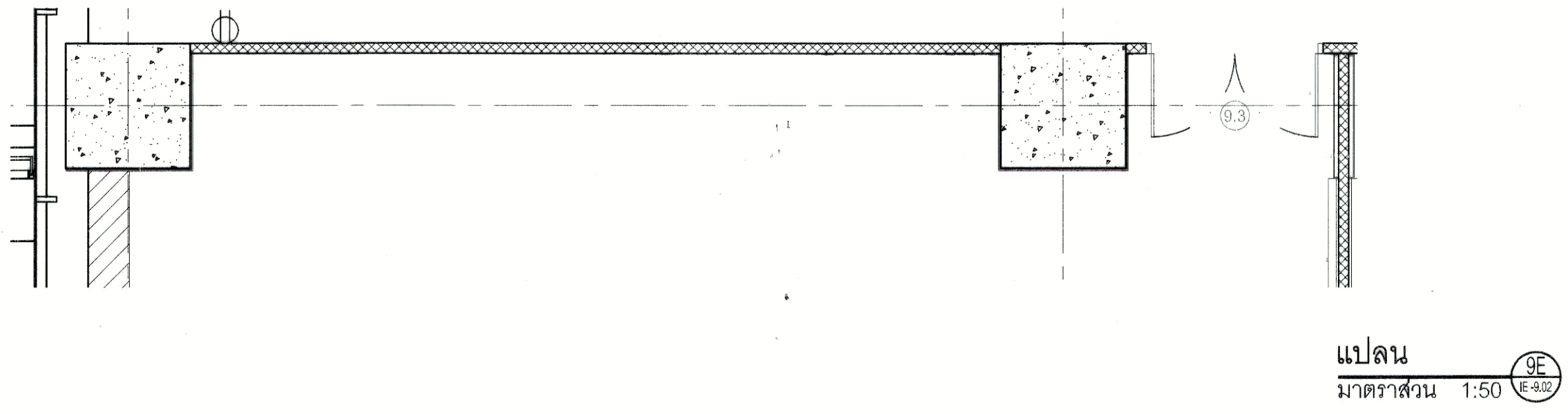

มหาวิทยาลัยเทคโนโลยีราชมงคลกรุงเทพ
OWNER : UTK รมงคลกรุงเทพ
PROJECT : โครงการออกแบบปรับปรุงอาคารปฏิบัติการเทคโนโลยีพลังงานทดแทน ชั้น 6,9,17
LOCATION : แขวงทุ่งพญาหลวง เขตตลิ่งชัน ก.ท.ม.

Surapatana Architects Co.,Ltd.
บริษัท สุรพัฒน์สถาปัตย์ จำกัด (ส่วนประกอบ)
101/48 ถนน 96 แขวงตลิ่งชันเขตตลิ่งชัน
สำนักงานโครงการ "ศูนย์วิจัยพลังงานทดแทน" กรุงเทพมหานคร
จตุจักร 11110
โทร. 02 9240486 Fax: 02 0527468
E-Mail : surapat2007@gmail.com
surapat_architect@yahoo.com

ARCHITECT : นาย อานันท์ สุทธิพันธ์ 201,1538
STRUCTURAL ENGINEER : นาย ชัยวัฒน์ ประจักษ์ 201,7443
MECHANICAL ENGINEER : นาย อานันท์ วัฒนศิริ 201,2069
ELECTRICAL ENGINEER : นาย ศุภชัย แกร่งนาค 201,5042
SANITARY ENGINEER : นาย อานันท์ วัฒนศิริ 201,2069

ISSUE/REVISION

NO	DESCRIPTION	BY	DATE

DRAWING TITLE :
รูปด้าน 9E, 9F, 9G, 9H, 9I
รูปตัด 1

SCALE :
DRAW CHECKED :
APPROVED : DATE :
FILE NAME : DRAWING NO. 1E-9.02
CHECK : TOTAL

NOTE:
หากมีข้อสงสัยเกี่ยวกับแบบร่างนี้ กรุณาติดต่อผู้จัดทำแบบร่าง
ติดต่อที่โครงการ ณ สถานที่ก่อสร้าง หรือ ติดต่อที่สำนักงาน
DO NOT SCALE DRAWINGS; ALL MEASUREMENTS
MUST BE CHECKED AT THE SITE BY THE CONTRACTOR.



มหาวิทยาลัยเทคโนโลยีราชมงคลกรุงเทพ

OWNER : UTK รัตนงดกรังเทพ

PROJECT : โครงการออกแบบปรับปรุงอาคารปฏิบัติการเทคโนโลยีสิ่งต่างตลอด ชั้น 6,9,17

LOCATION : แขวงทุ่งพญาไท เขตจตุจักร ก.ทม.



Surapatana Architects Co., Ltd.

บริษัท สุภาพตนา อัครคิด จำกัด (สำนักงานใหญ่)
101/48 ถนน สุขุมวิทซอย 11 กรุงเทพฯ
สาขา กรุงเทพมหานคร ชั้น 5 ถนนวิภาวดีรังสิต
จตุจักร 11110
โทร: 02-9240486 Fax: 02-0527468
E-Mail : surapat2007@gmail.com
surapat_architect@yahoo.com

ARCHITECT : นาย อรรถ สุภาพตนา 200.1538

LANDSCAPE DESIGNER :

STRUCTURAL ENGINEER : นาย อรรถ สุภาพตนา 200.1538

MECHANICAL ENGINEER : นาย อรรถ สุภาพตนา 200.1538

ELECTRICAL ENGINEER : นาย อรรถ สุภาพตนา 200.1538

SANITARY ENGINEER : นาย อรรถ สุภาพตนา 200.1538

- คณะกรรมการตรวจรับพัสดุ
1. นาย อรรถ สุภาพตนา ประธานกรรมการ
 2. นาย อรรถ สุภาพตนา กรรมการ
 3. นาย อรรถ สุภาพตนา กรรมการ
 4. นาย อรรถ สุภาพตนา กรรมการ
 5. นาย อรรถ สุภาพตนา กรรมการ

ISSUE/REVISION			
NO	DESCRIPTION	BY	DATE

DRAWING TITLE : รูปตัด 9J, 9K, 9L, 9M, 9N รูปตัด 1

SCALE :

DRAW CHECKED :

APPROVED : DATE :

FILE NAME : DRAWING NO. IE-9.03

CHECK : TOTAL

NOTE: ห้ามใช้รูปตัดนี้เพื่อประกอบการจัดทำแบบก่อสร้าง, ผู้รับเหมาต้องตรวจสอบความถูกต้องของแบบก่อสร้าง ณ สถานที่ก่อสร้างก่อนเริ่มทำการก่อสร้าง. DO NOT SCALE DRAWINGS; ALL MEASUREMENTS MUST BE CHECKED AT THE SITE BY THE CONTRACTOR.

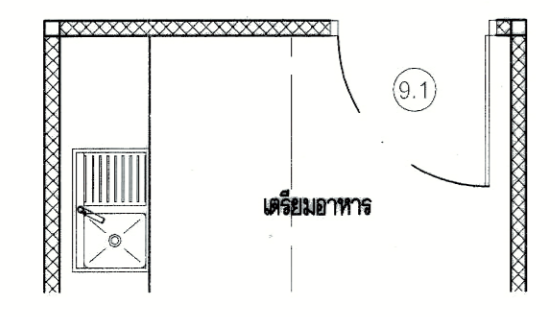

แปลน 9J 1:50

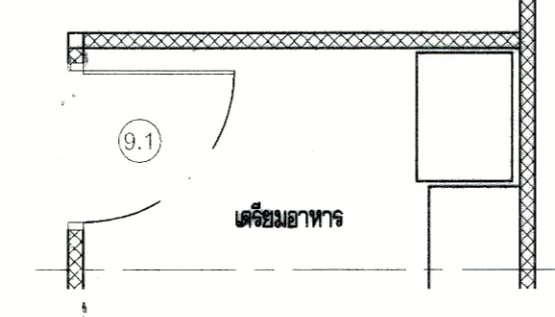

แปลน 9K 1:50

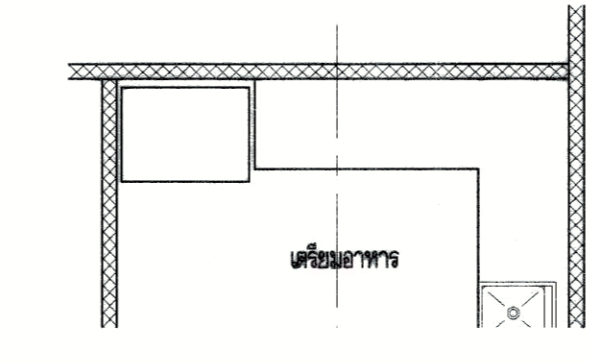

แปลน 9L 1:50

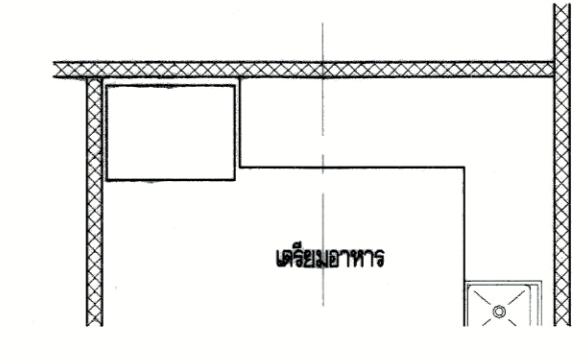

แปลน 9M 1:50

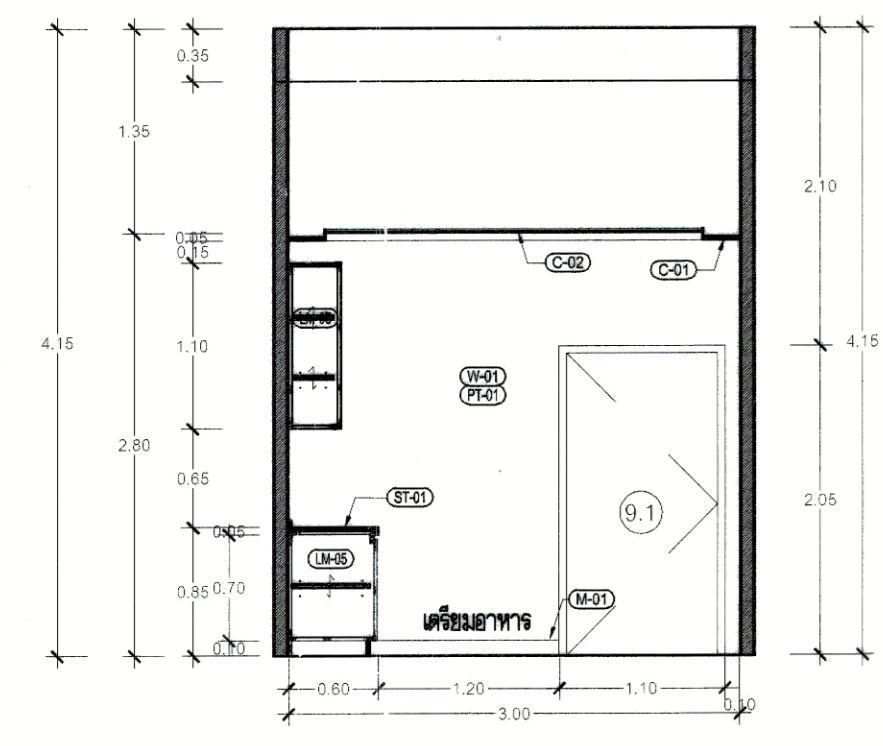

รูปตัด (ห้องเตรียมอาหาร) 9J 1:50

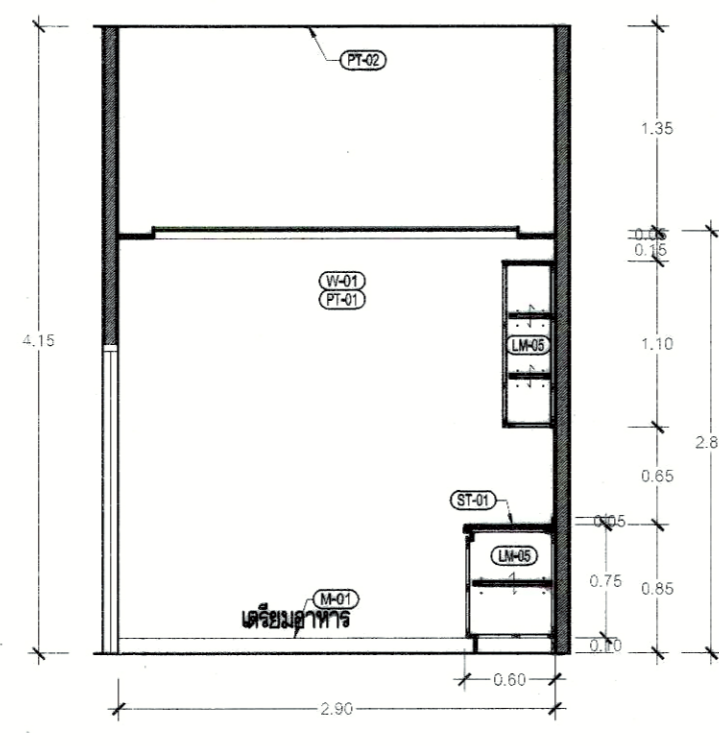

รูปตัด (ห้องเตรียมอาหาร) 9K 1:50

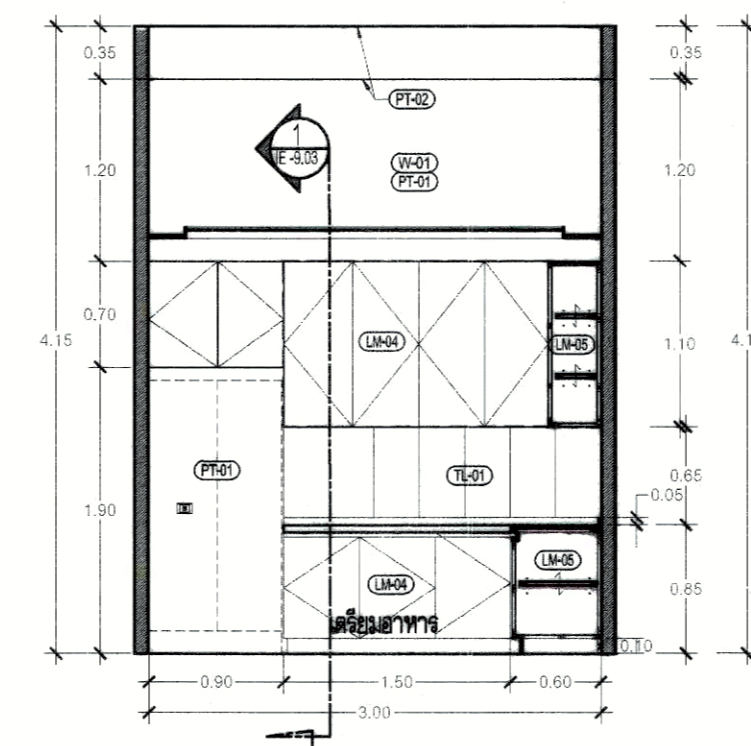

รูปตัด (ห้องเตรียมอาหาร) 9L 1:50

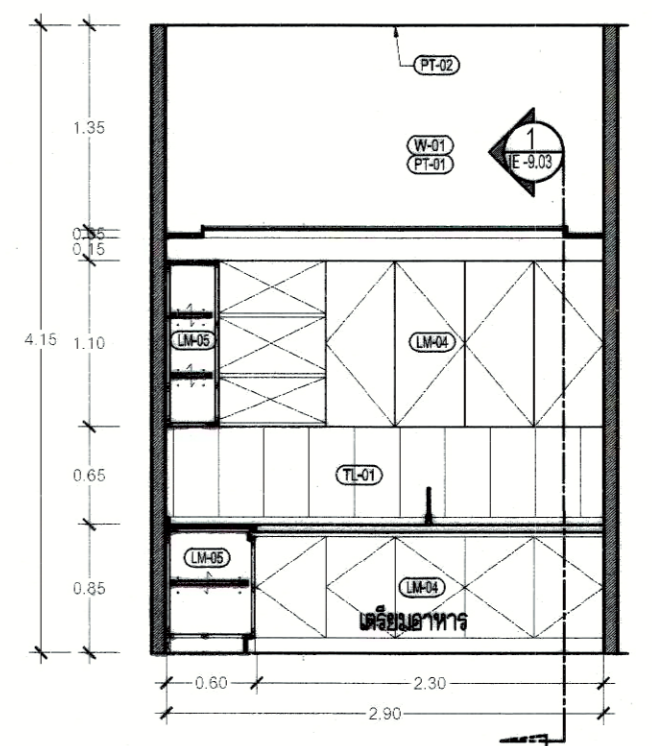

รูปตัด (ห้องเตรียมอาหาร) 9M 1:50

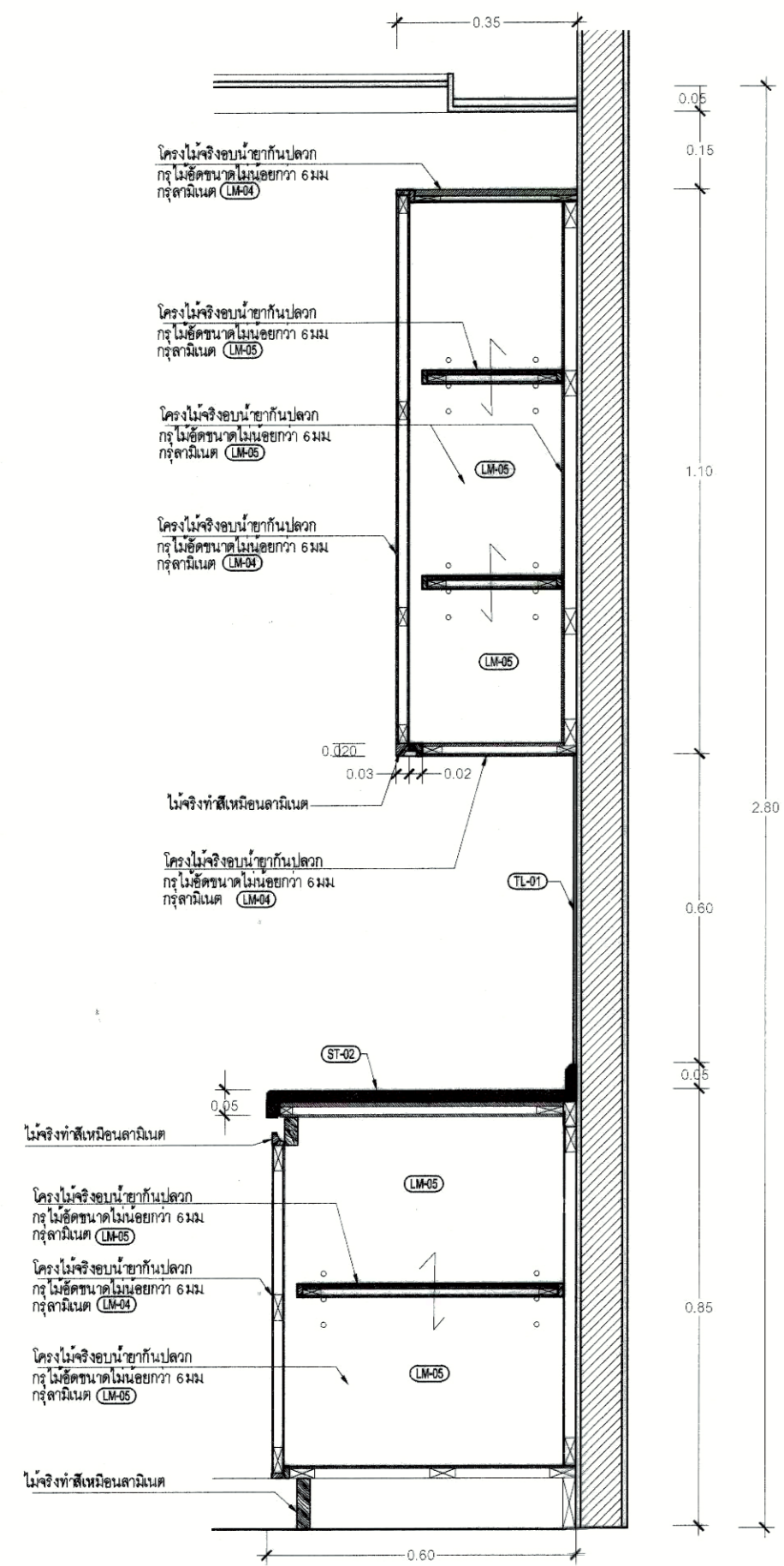

รูปตัด 1:12.5

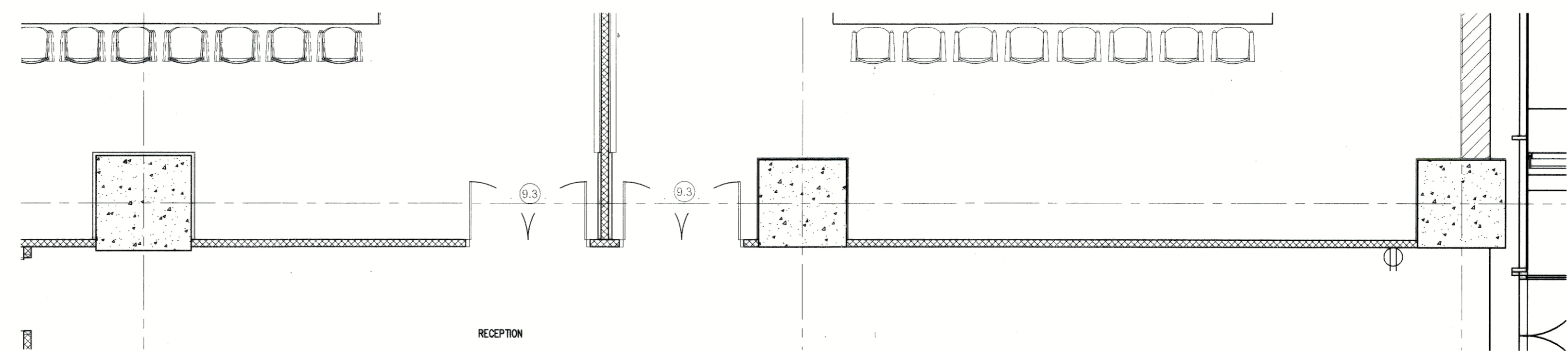

แปลน 9N 1:50

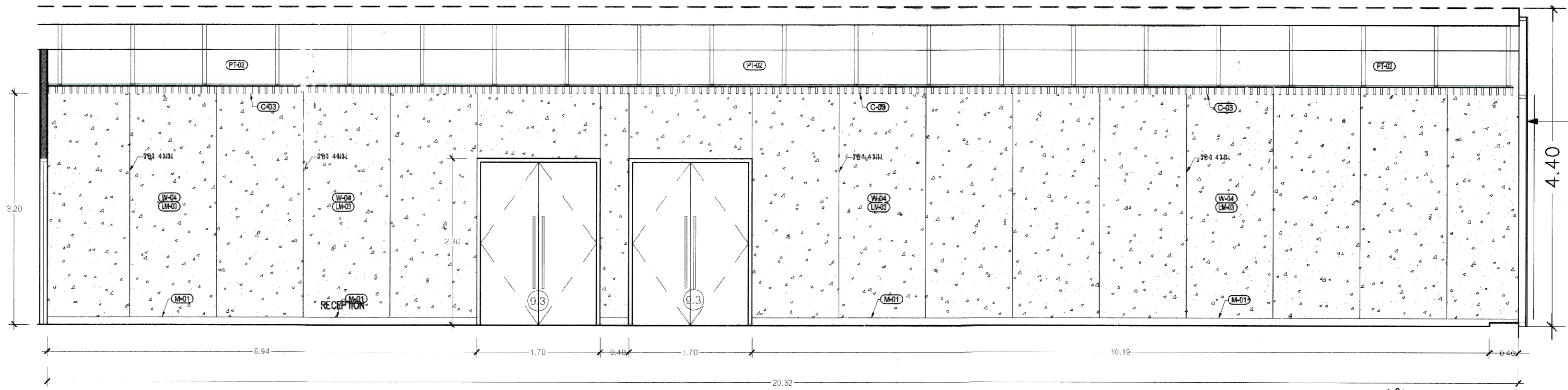

รูปตัด 1:50

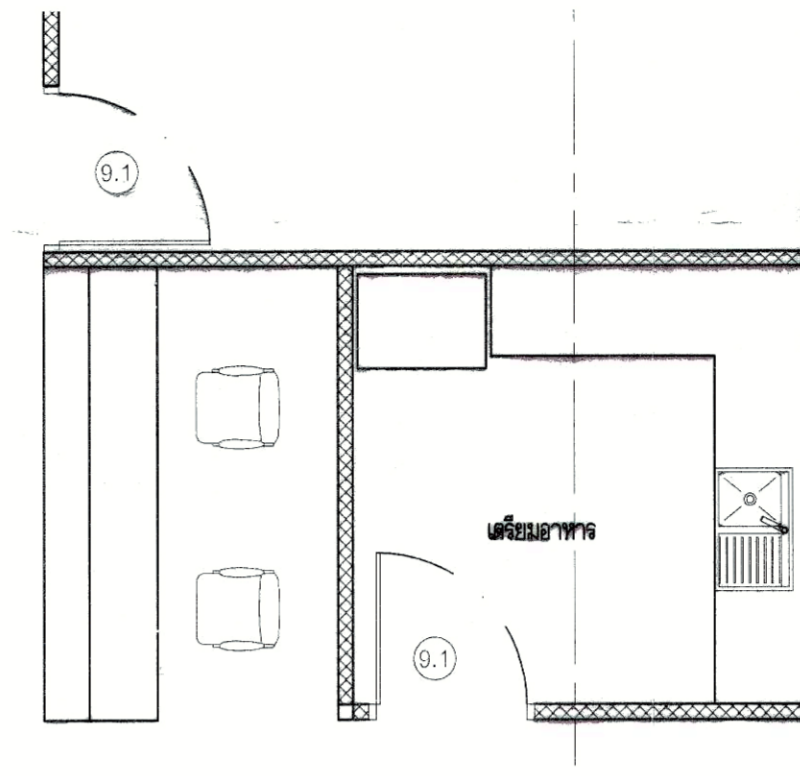
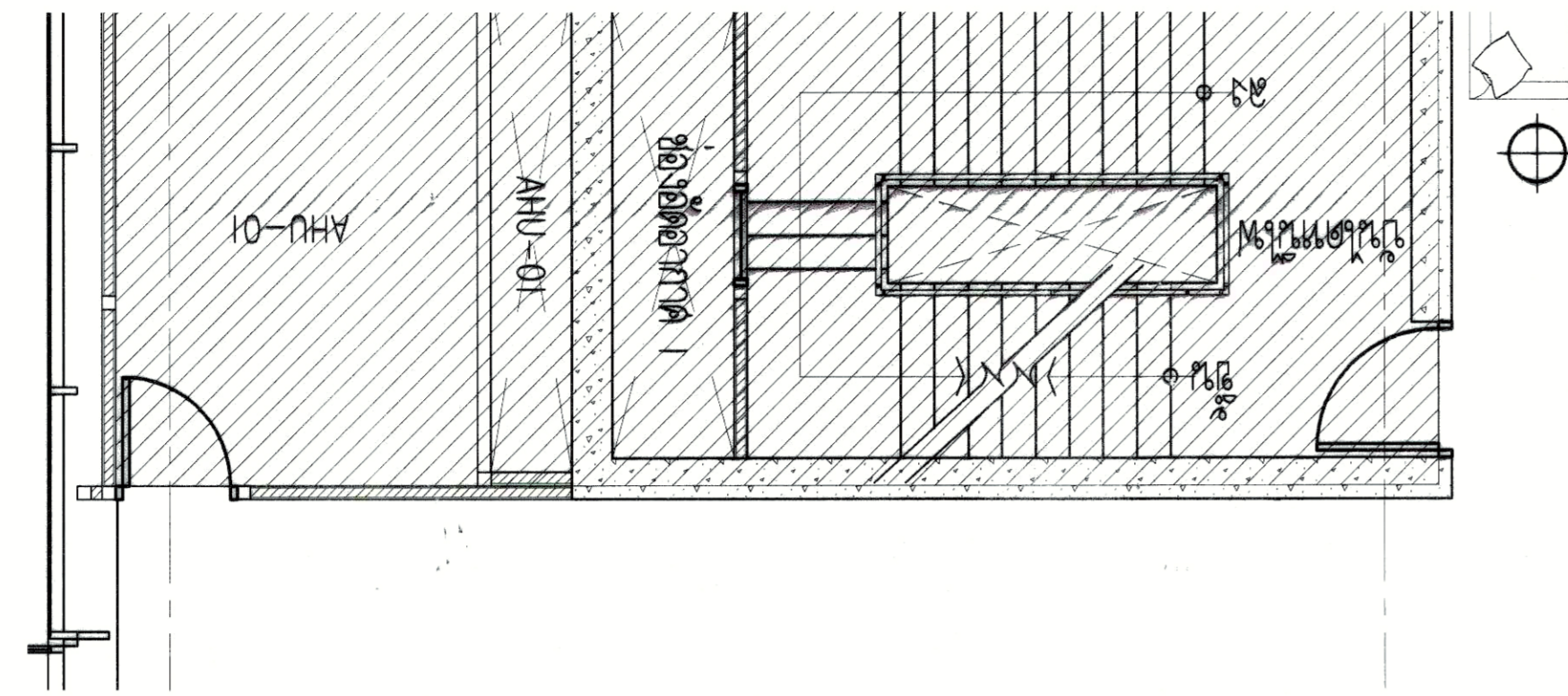

แปลน
มาตราส่วน 1:50

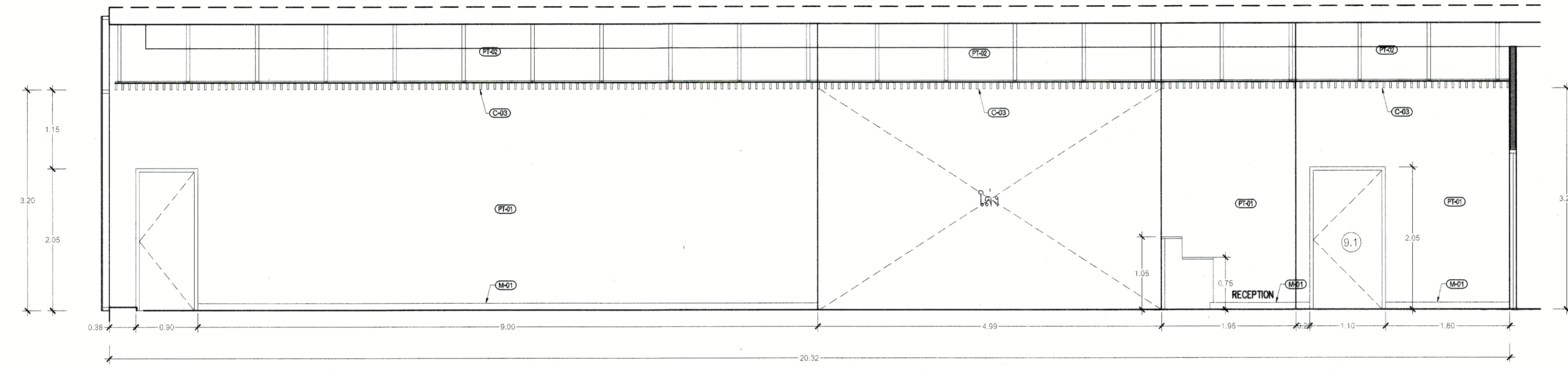

รูปด้าน
มาตราส่วน 1:50

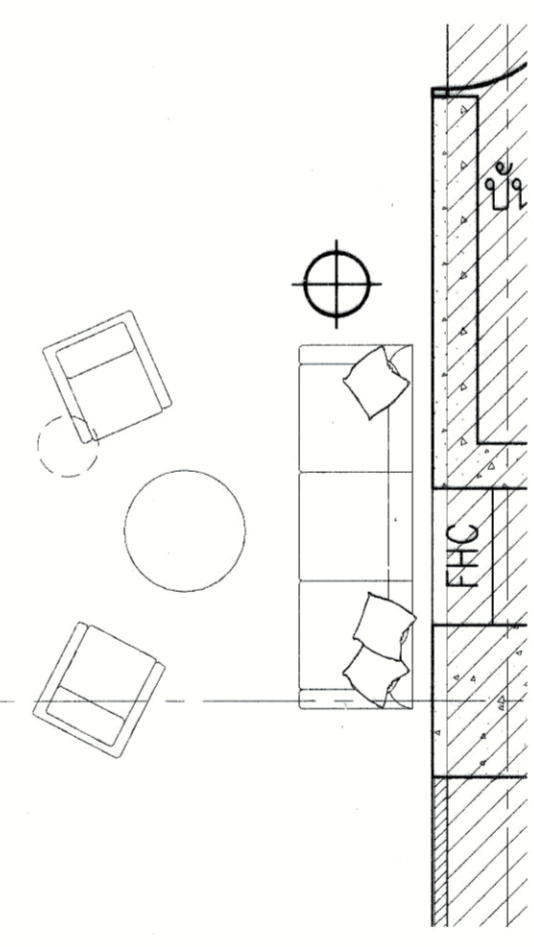
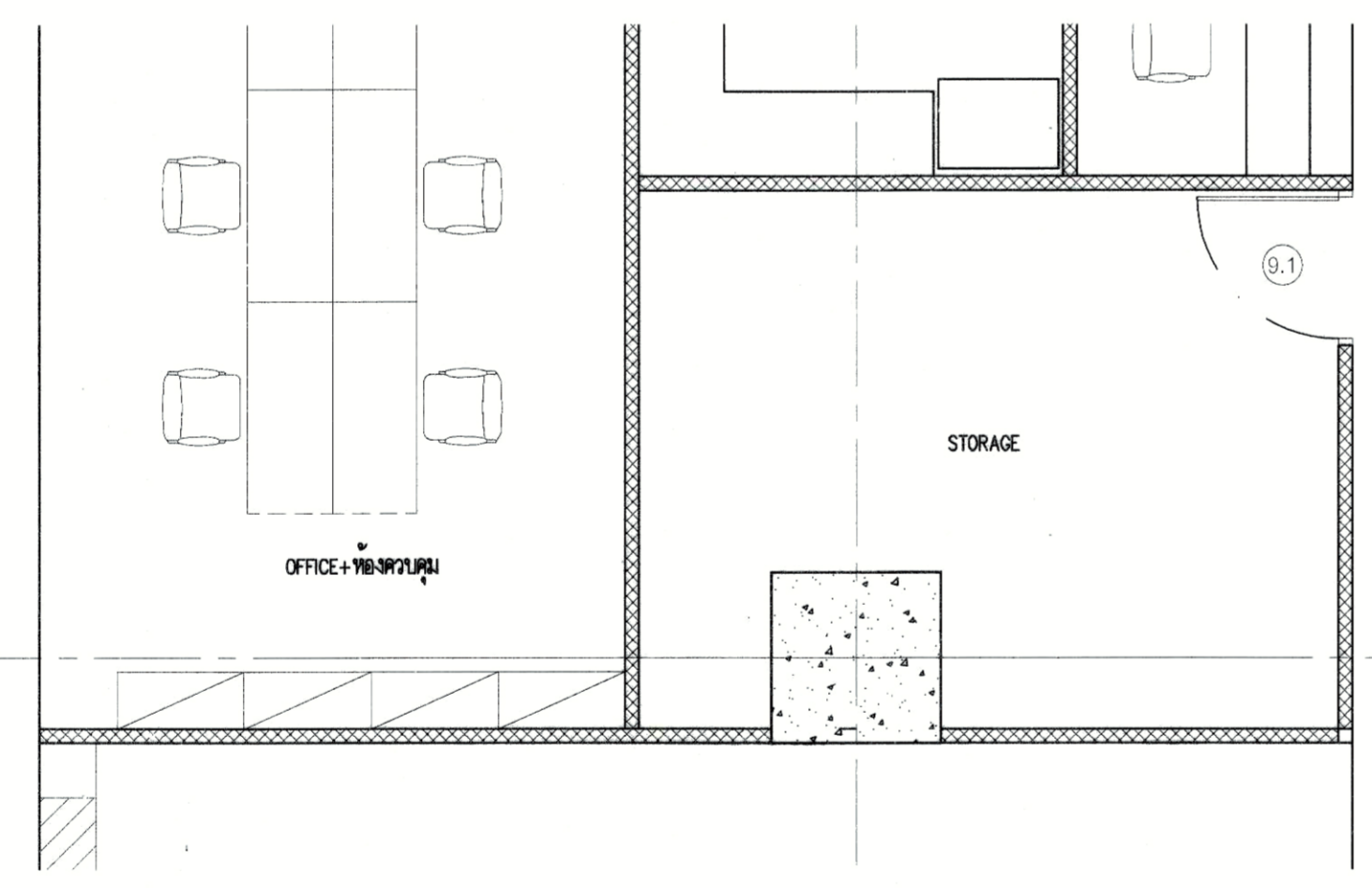

แปลน
มาตราส่วน 1:50

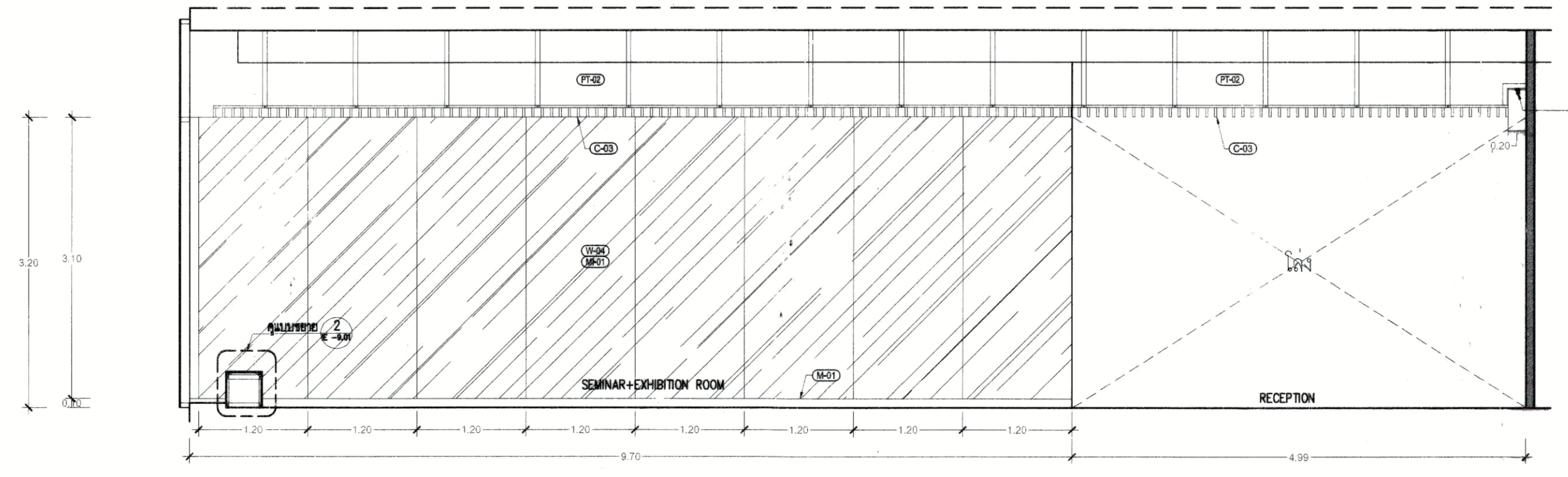

รูปด้าน
มาตราส่วน 1:50



มหาวิทยาลัยเทคโนโลยีราชมงคลกรุงเทพ

OWNER : **UTK** ร่มเงา กรุงเทพ

PROJECT : โครงการออกแบบปรับปรุง อาคารปฏิบัติการเทคโนโลยีสิ่งประดิษฐ์ ชั้น 6,9,17

LOCATION : แขวงทุ่งพญาณี เขตฉลบุรี กทม.

Surapatana Architects Co.,Ltd.
บริษัท สุภัตตสถาปัตย์ จำกัด (มหาชน) 101/48 ซอย 96 ซอยพหลโยธิน แขวงทุ่งพญาณี เขตฉลบุรี กรุงเทพมหานคร 11110 โทร. 02 9240488 Fax: 02 0527468 E-Mail : surapat2007@gmail.com ; surapat_architect@yahoo.com

ARCHITECT :
นาย สมศักดิ์ สอนิรันดร์ 200.1538

LANDSCAPE DESIGNER :

STRUCTURAL ENGINEER :
นาย ศุภมิตร นพรัตน์ 200.7443

MECHANICAL ENGINEER :
นาย อานันท์ สอนิรันดร์ 200.2069

ELECTRICAL ENGINEER :
นาย ศุภมิตร นพรัตน์ 200.5042

SANITARY ENGINEER :
นาย อานันท์ สอนิรันดร์ 200.2069

- คณะกรรมการควบคุมอาคาร
1. นายสมศักดิ์ สอนิรันดร์ ประธานกรรมการ
 2. นายอานันท์ สอนิรันดร์ กรรมการ
 3. นายศุภมิตร นพรัตน์ กรรมการ
 4. นายสุภมิตร นพรัตน์ กรรมการ
 5. นายสุภมิตร นพรัตน์ กรรมการ

NO	DESCRIPTION	BY	DATE

DRAWING TITLE :
รูปด้าน 90, 9P

SCALE :

DRAW CHECKED :

APPROVED : DATE :

FILE NAME : DRAWING NO. :
IE-9.04

CHECK : TOTAL :

NOTE:
ท่านได้ดูร่างสถาปัตย์และโครงสร้าง และเห็นชอบร่างสถาปัตย์และโครงสร้าง
DO NOT SCALE DRAWINGS; ALL MEASUREMENTS MUST BE CHECKED AT THE SITE BY THE CONTRACTOR.



มหาวิทยาลัยเทคโนโลยีราชมงคลกรุงเทพ

OWNER : **UTK** สถาบันคุณวุฒิวิชาชีพ

PROJECT : โครงการออกแบบปรับปรุง อาคารปฏิบัติการเทคโนโลยีสิ่งประดิษฐ์ ชั้น 6,9,17

LOCATION : แขวงบางนาเหนือ เขตตลิ่งชัน ก.ท.บ.

Surapatana Architects Co.,Ltd.

บริษัท สุรพัฒน์สถาปัตย์ จำกัด (จำกัด) (มหาชน)
101/48 หมู่ 94 แขวงบางนาเหนือ เขตตลิ่งชัน กรุงเทพมหานคร 11110
โทรศัพท์ 02 9240486 โทรสาร 02 0527468
E-Mail : surapat2007@gmail.com
surapat_architect@yahoo.com

ARCHITECT : นาย สมคิด วัฒนศิริ 001.1538

LANDSCAPE DESIGNER :

STRUCTURAL ENGINEER : นาย สุวิทย์ วัฒนศิริ 001.7443

MECHANICAL ENGINEER : นาย อานันท์ วัฒนศิริ 001.2069

ELECTRICAL ENGINEER : นาย ศุภชัย แก้วนิล 001.5042

SANITARY ENGINEER : นาย อานันท์ วัฒนศิริ 001.2069

NO	DESCRIPTION	BY	DATE
1.	หน้าแปลน	สมคิด วัฒนศิริ	05/11/2559
2.	หน้าตัด	สมคิด วัฒนศิริ	05/11/2559
3.	หน้าตัด	สมคิด วัฒนศิริ	05/11/2559
4.	หน้าตัด	สมคิด วัฒนศิริ	05/11/2559
5.	หน้าตัด	สมคิด วัฒนศิริ	05/11/2559

NO	DESCRIPTION	BY	DATE

DRAWING TITLE : รูปด้าน 9Q.1, 9Q.2 รูปตัด I

SCALE :

DRAW CHECKED :

APPROVED : DATE :

FILE NAME : DRAWING NO. IE-9.05

CHECK TOTAL

NOTE: ห้ามใช้รูปถ่ายแบบก่อสร้างนี้, ใช้เป็นแบบก่อสร้างจริงได้เฉพาะที่
มีลายเซ็นของสถาปนิกผู้ออกแบบเท่านั้น มิฉะนั้นถือว่า
DO NOT SCALE DRAWINGS; ALL MEASUREMENTS
MUST BE CHECKED AT THE SITE BY THE CONTRACTOR.

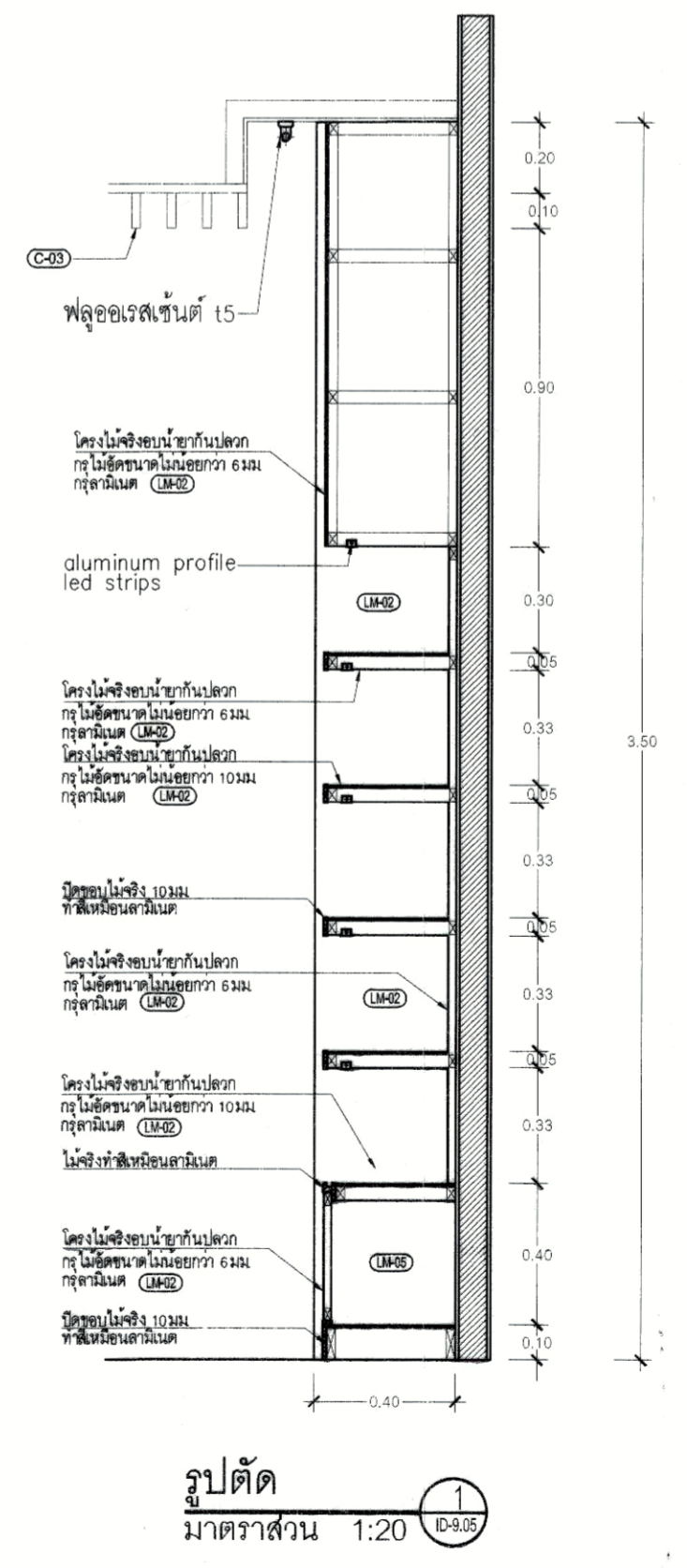
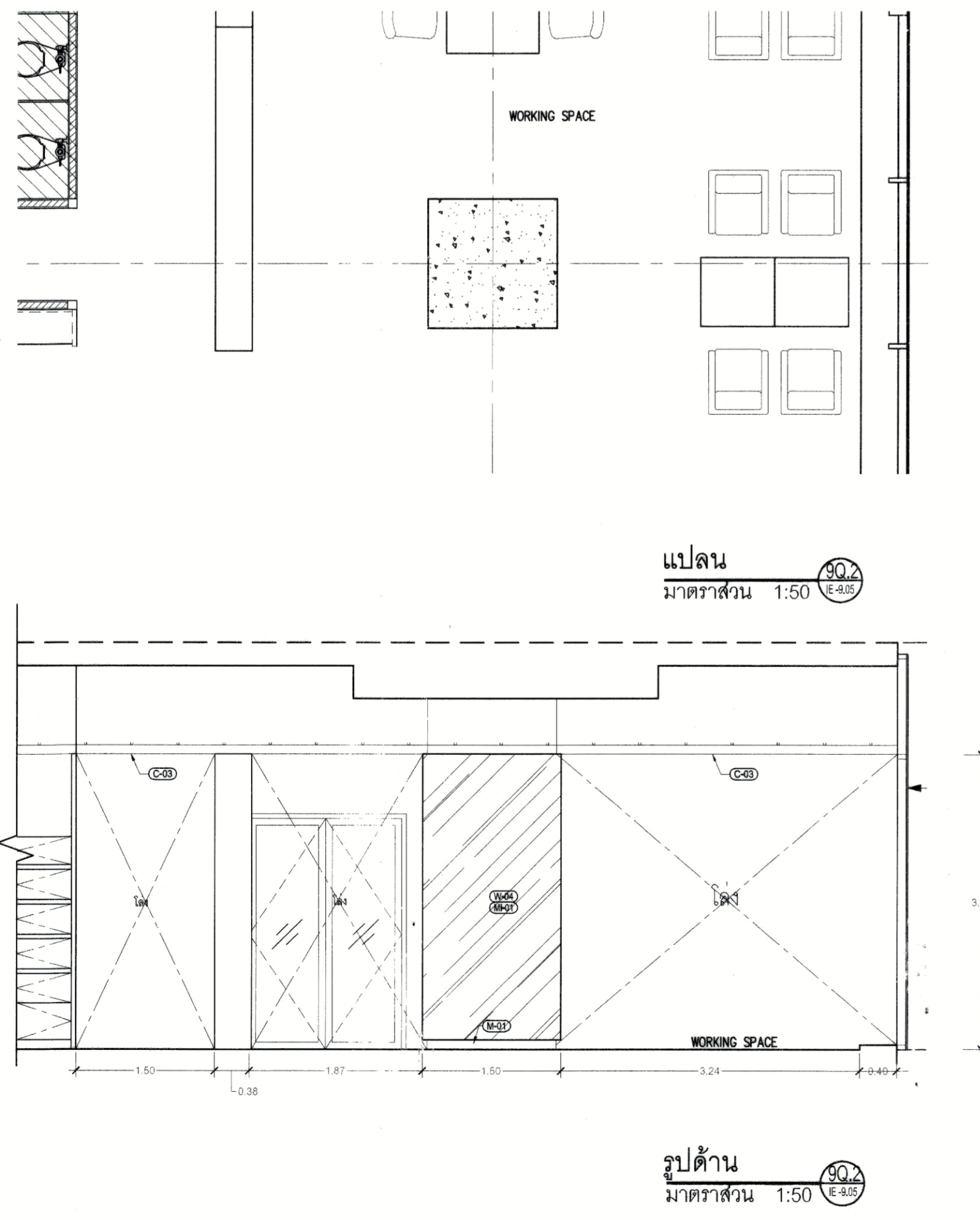
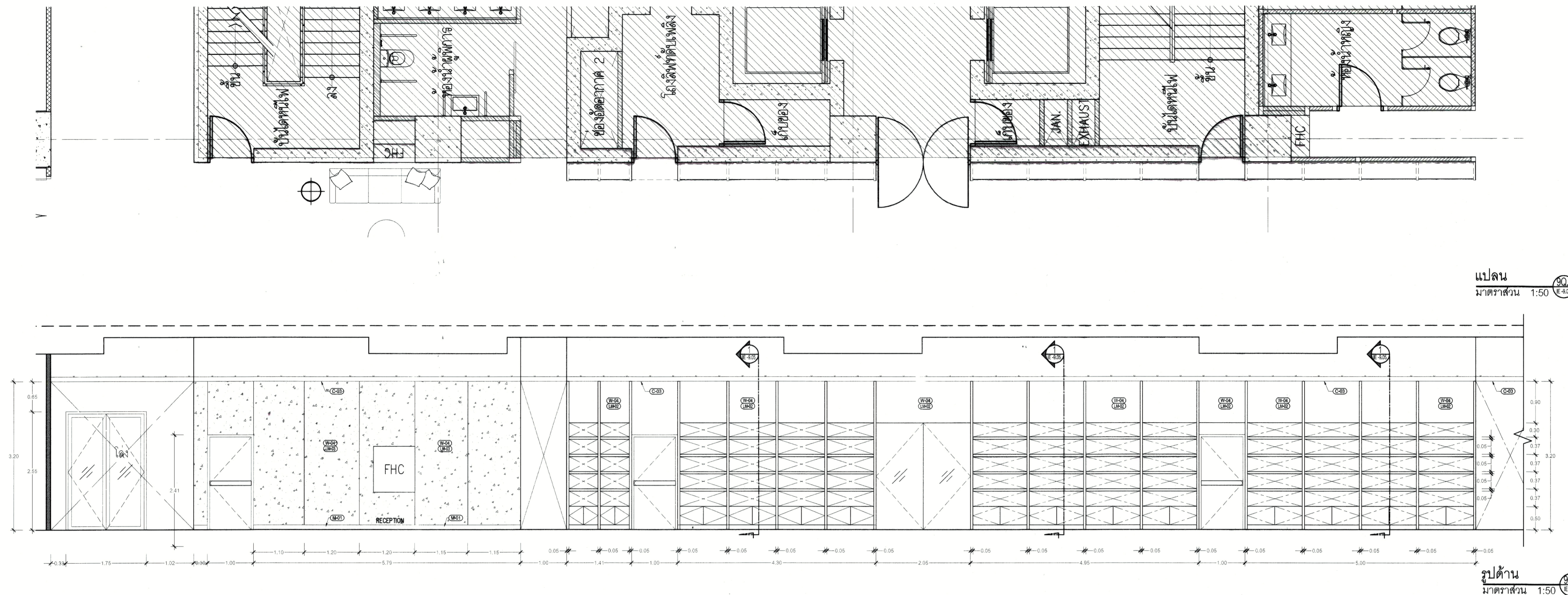

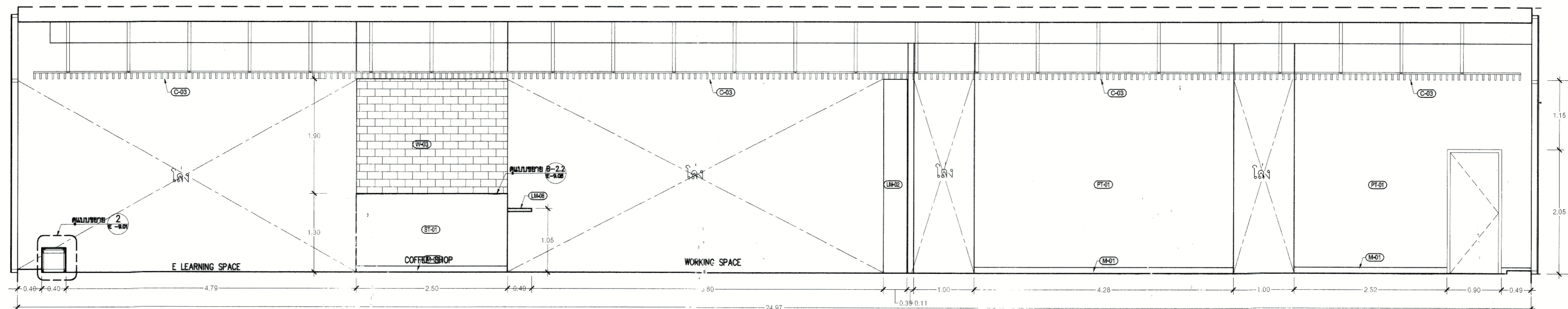
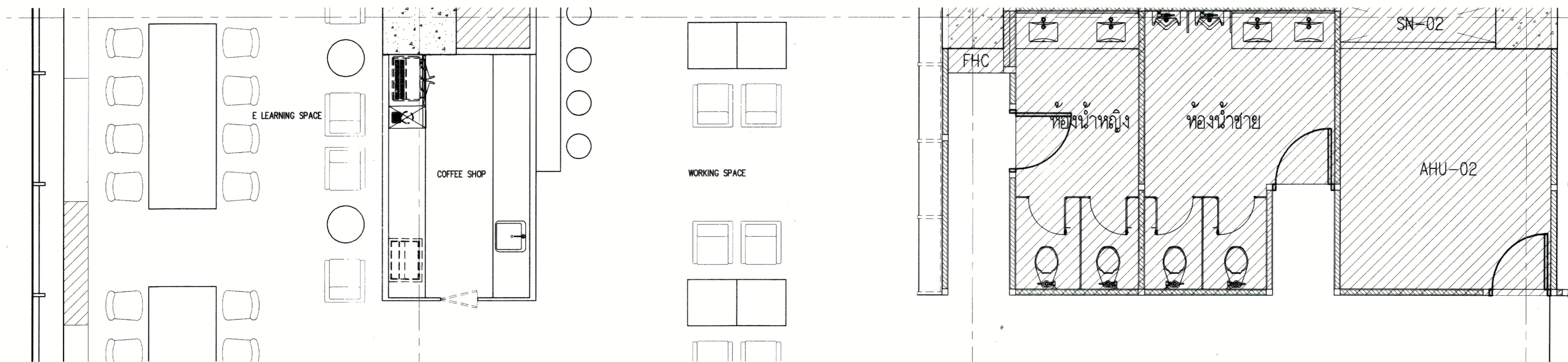
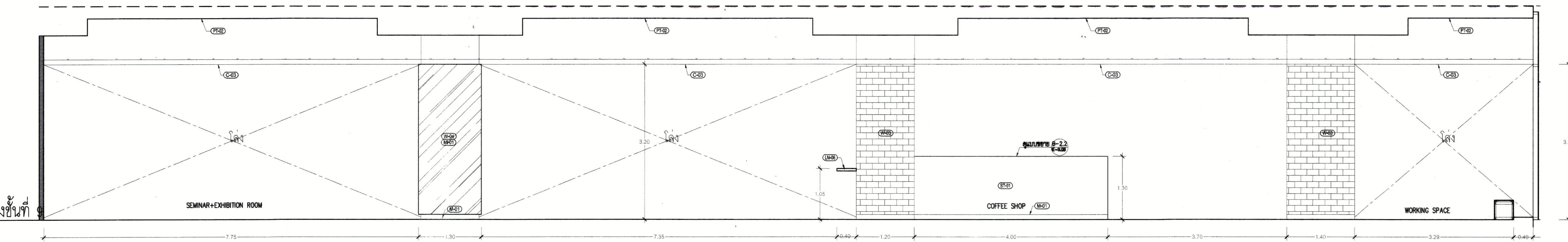
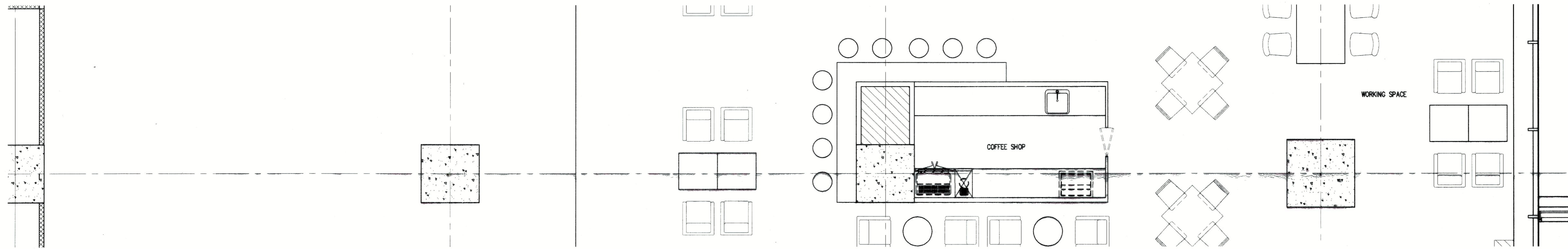

แปลน
มาตราส่วน 1:50

รูปด้าน
มาตราส่วน 1:50

แปลน
มาตราส่วน 1:50

รูปด้าน
มาตราส่วน 1:50



มหาวิทยาลัยเทคโนโลยีราชมงคลกรุงเทพ

OWNER : LTK สถาบันกรุงเทพ

PROJECT : โครงการออกแบบปรับปรุงอาคารปฏิบัติการพัฒนาระบบอัตโนมัติ ชั้น 6,9,17

LOCATION : แขวงทุ่งพญาไท เขตจตุจักร ก.ท.จ.



Surapatana Architects Co.,Ltd.

บริษัท สถาปัตย์สถาปัตย์ จำกัด (จำกัด) (จำกัด)
101/48 ซอย 96 ถนนสุขุมวิท บางนา กรุงเทพฯ
สำนักงานสาขา : ศาลายา อ.บางบัวทอง
นนทบุรี 11110
โทร. 02-9240488 Fax. 02-0527468
E-Mail : surapat2007@yahoo.com
: surapat_architect@yahoo.com

ARCHITECT : นาย สนั่น สุทธิพันธ์ 2541538

LANDSCAPE DESIGNER :

STRUCTURAL ENGINEER :

MECHANICAL ENGINEER :

ELECTRICAL ENGINEER :

SANITARY ENGINEER :

- คณะกรรมการตรวจรับงาน
1. ดร.สวัสดิ์ ศันสนิษฐ์ ปรจกษ.กรมการ
 2. นายสมิทธิ์ สุทธิพันธ์ ปรจกษ.กรมการ
 3. นายสมิทธิ์ สุทธิพันธ์ ปรจกษ.กรมการ
 4. ดร.วิเชียร พิทยะนันท์ ปรจกษ.กรมการ
 5. ดร.สุพัตรา เกียรติกุล ปรจกษ.กรมการ

ISSUE/REVISION

NO	DESCRIPTION	BY	DATE

DRAWING TITLE :
รูปด้าน 9R ,9T

SCALE :

DRAW CHECKED :

APPROVED : DATE :

FILE NAME DRAWING NO.
IE-9.06

CHECK TOTAL

NOTE: 1. การแปลนจะแสดงในแบบร่างนี้, ผู้รับจ้างต้องตรวจสอบความถูกต้องของแบบร่างก่อนการก่อสร้าง. DO NOT SCALE DRAWINGS; ALL MEASUREMENTS MUST BE CHECKED AT THE SITE BY THE CONTRACTOR.

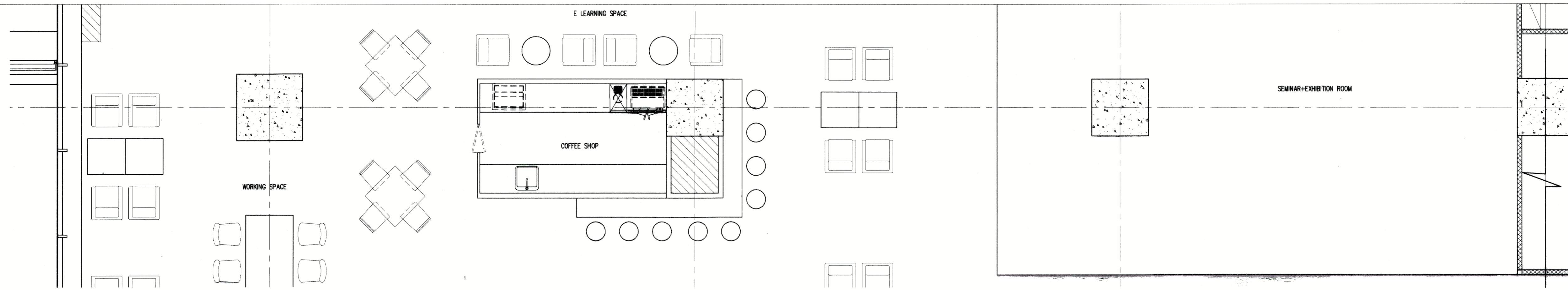

แปลน
มาตราส่วน 1:50

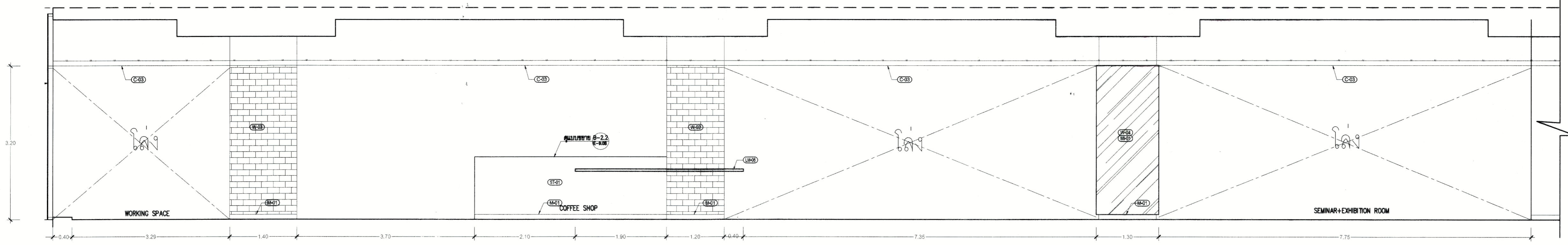

รูปด้าน
มาตราส่วน 1:50

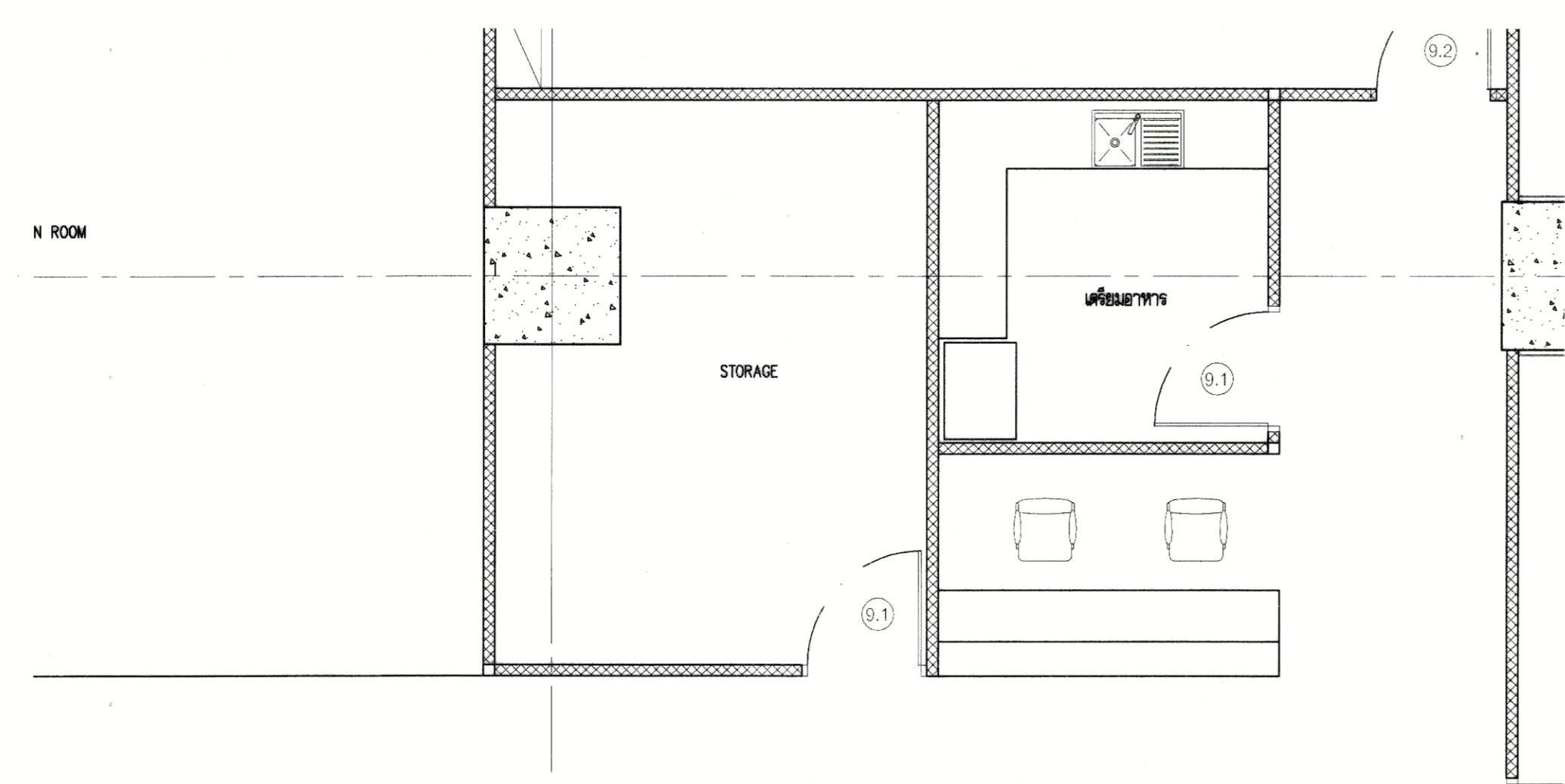

แปลน
มาตราส่วน 1:50

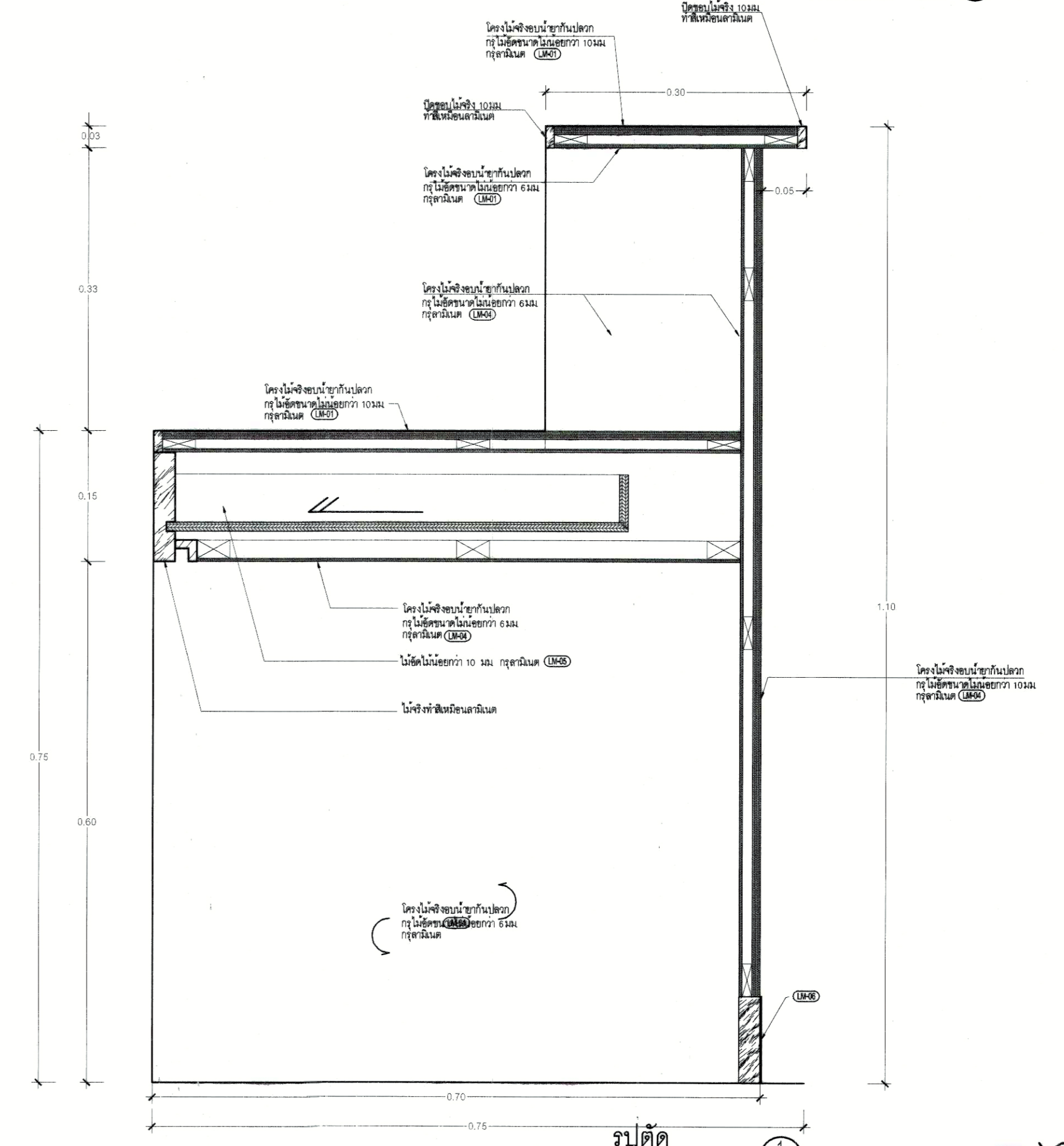

รูปตัด
มาตราส่วน 1:5

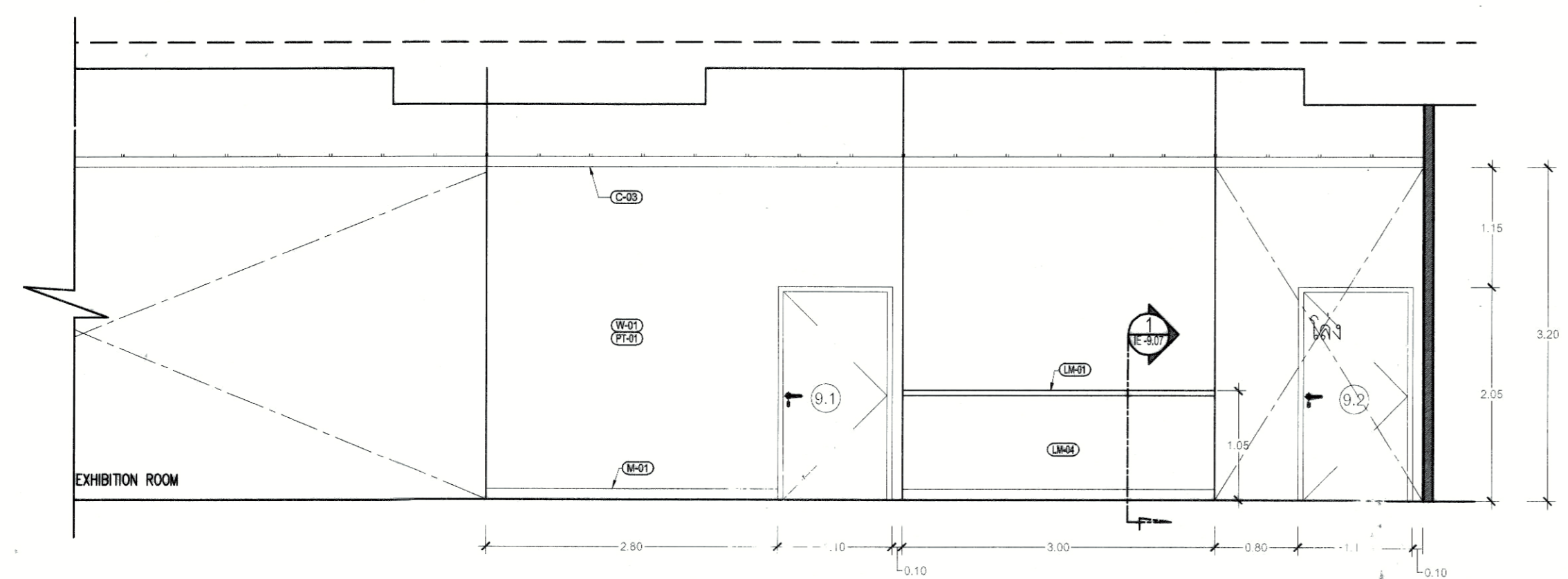

รูปด้าน
มาตราส่วน 1:50

มหาวิทยาลัยเทคโนโลยีราชมงคลกรุงเทพ

OWNER : **UTK สิบมณฑล กรุงเทพ**

PROJECT : โครงการออกแบบปรับปรุง อาคารปฏิบัติการเทคโนโลยีสิ่งประดิษฐ์ ชั้น 6,9,17

LOCATION : แขวงทุ่งพญาณี เขตบางเขน ก.ท.ม.

Surapatana Architects Co.,Ltd.
บริษัท สถาปนิกสารัตถ์ จำกัด (มหาชน) 101/48 ซอย ๑๕ หมู่บ้านชลประทานบางบัวทอง บางกรวยจังหวัดนนทบุรี คลองเตย บางบัวทอง จ.นนทบุรี 11110
โทร. 02-9240486 Fax: 02-0527468 E-Mail : surapat2007@gmail.com : surapat_architect@yahoo.com

ARCHITECT :	AUTHORIZED SIGNATURE :
นาย ธนิต สุทธิพันธ์ ๒๕๓.1538	<i>[Signature]</i>
LANDSCAPE DESIGNER :	
STRUCTURAL ENGINEER :	
นาย ชัยวัฒน์ วัฒนสาร ๒๕๓.๒๕๕.๓	<i>[Signature]</i>
MECHANICAL ENGINEER :	
นาย อานันท์ วัฒนสาร ๒๕๓.๒๐๘๘	<i>[Signature]</i>
ELECTRICAL ENGINEER :	
นาย สุทธิ วัฒนสาร ๒๕๓.๕๐๔๒	<i>[Signature]</i>
SANITARY ENGINEER :	
นาย อานันท์ วัฒนสาร ๒๕๓.๒๐๘๘	<i>[Signature]</i>

- คณะกรรมการตรวจสอบร่าง
๑. ศ.ดร.วิฑูรย์ วัฒนสาร ประธานกรรมการ
 ๒. นายอานันท์ วัฒนสาร กรรมการ
 ๓. นายสุทธิ วัฒนสาร กรรมการ
 ๔. ดร.วิฑูรย์ วัฒนสาร กรรมการ
 ๕. ดร.สุวิทย์ วัฒนสาร กรรมการ

ISSUE/REVISION			
NO	DESCRIPTION	BY	DATE

DRAWING TITLE :

รูปด้าน 9S.1, 9S.2
รูปตัด 1

SCALE :

DRAW CHECKED :

APPROVED : DATE :

FILE NAME	DRAWING NO.
	IE-9.07

CHECK	TOTAL

NOTE :
ท่านได้ดูงานจากแบบก่อสร้างนี้ , ผู้รับเหมาต้องตรวจสอบและ
วัดขนาดที่จริง ณ สถานที่ก่อสร้างจริง ก่อนลงมือทำงาน
DO NOT SCALE DRAWINGS; ALL MEASUREMENTS
MUST BE CHECKED AT THE SITE BY THE CONTRACTOR.

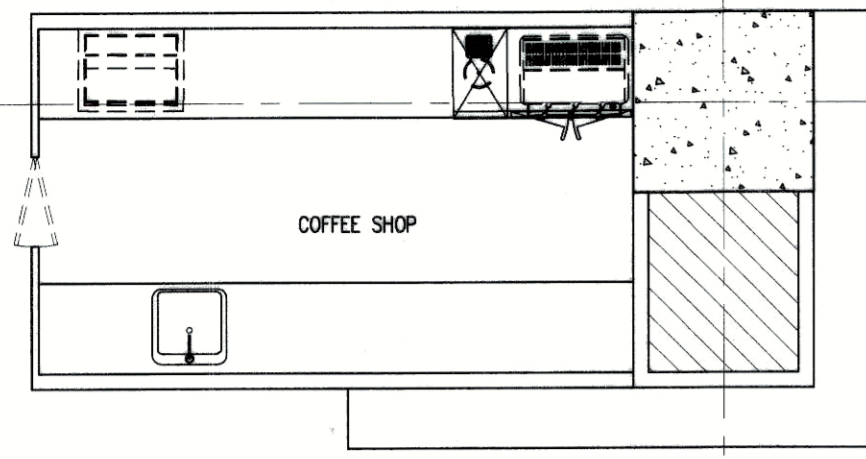

แปลน
มาตราส่วน 1:50

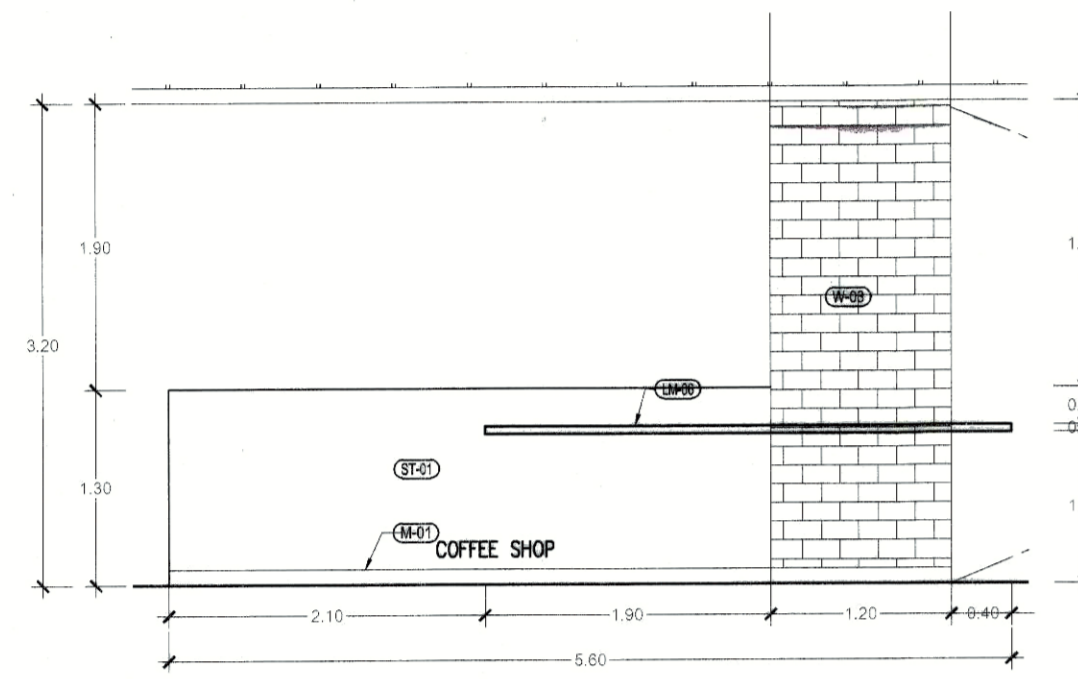

รูปด้าน
มาตราส่วน 1:50

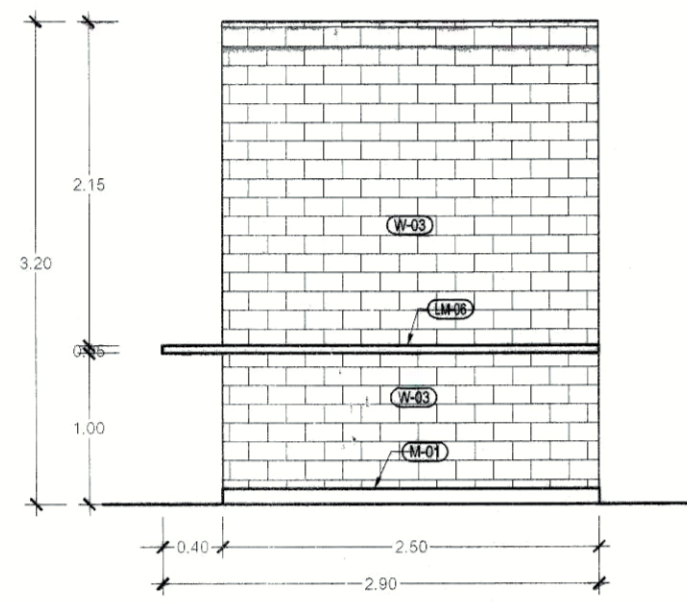

รูปด้าน
มาตราส่วน 1:50

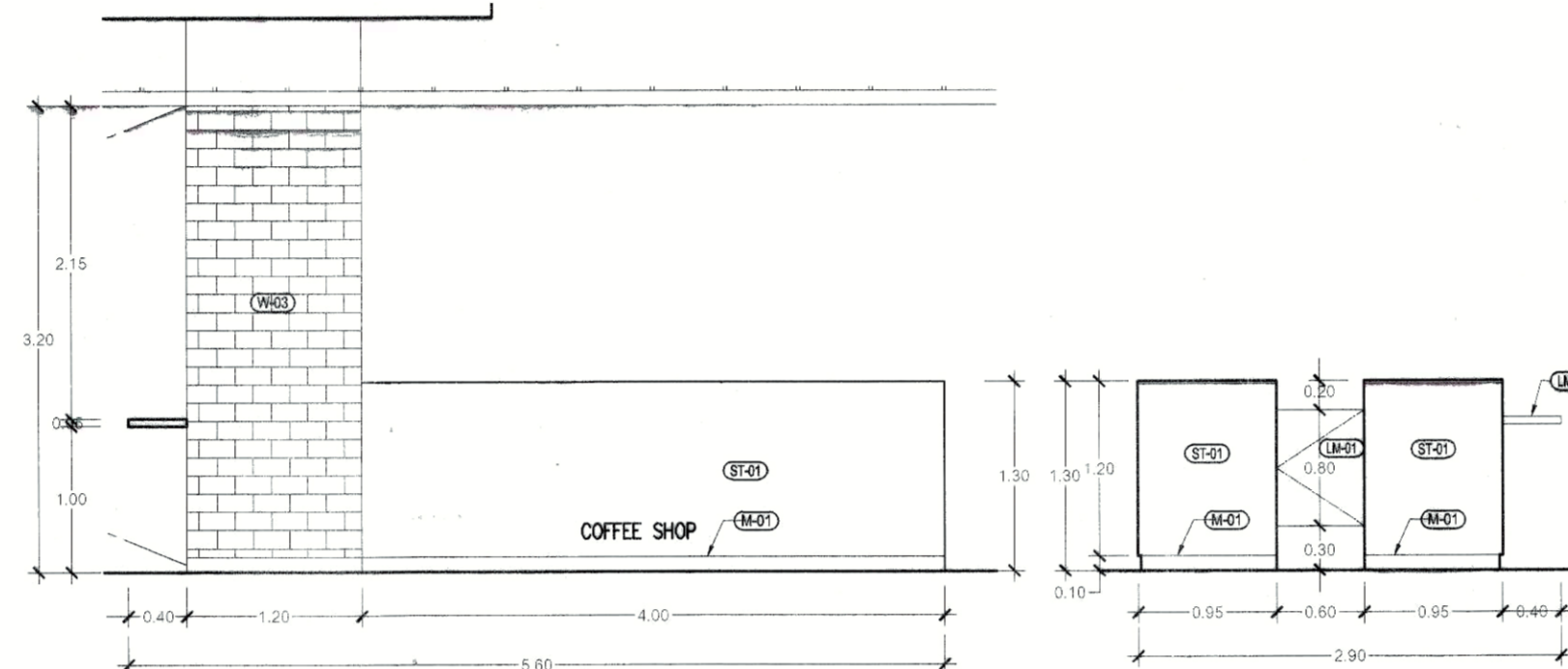

รูปด้าน
มาตราส่วน 1:50

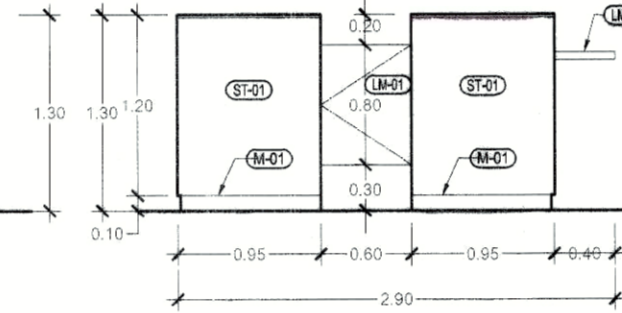

รูปด้าน
มาตราส่วน 1:50

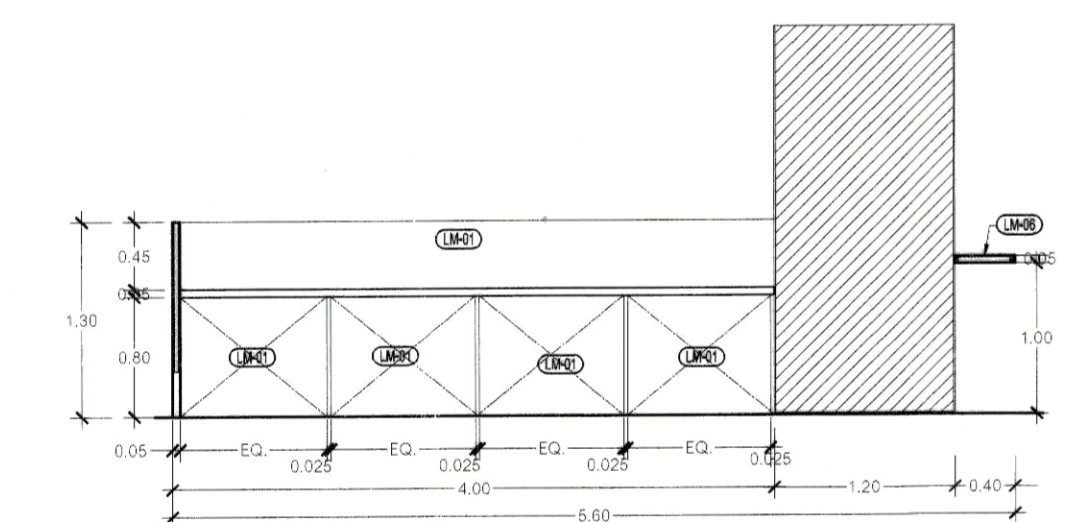

รูปด้าน
มาตราส่วน 1:50

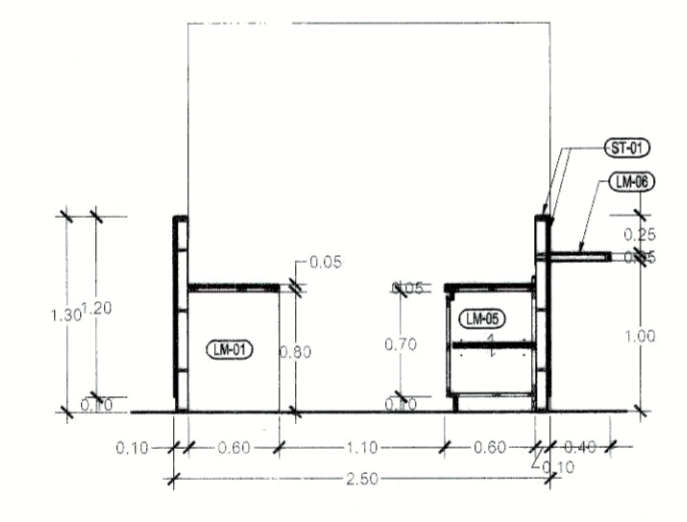

รูปด้าน
มาตราส่วน 1:50

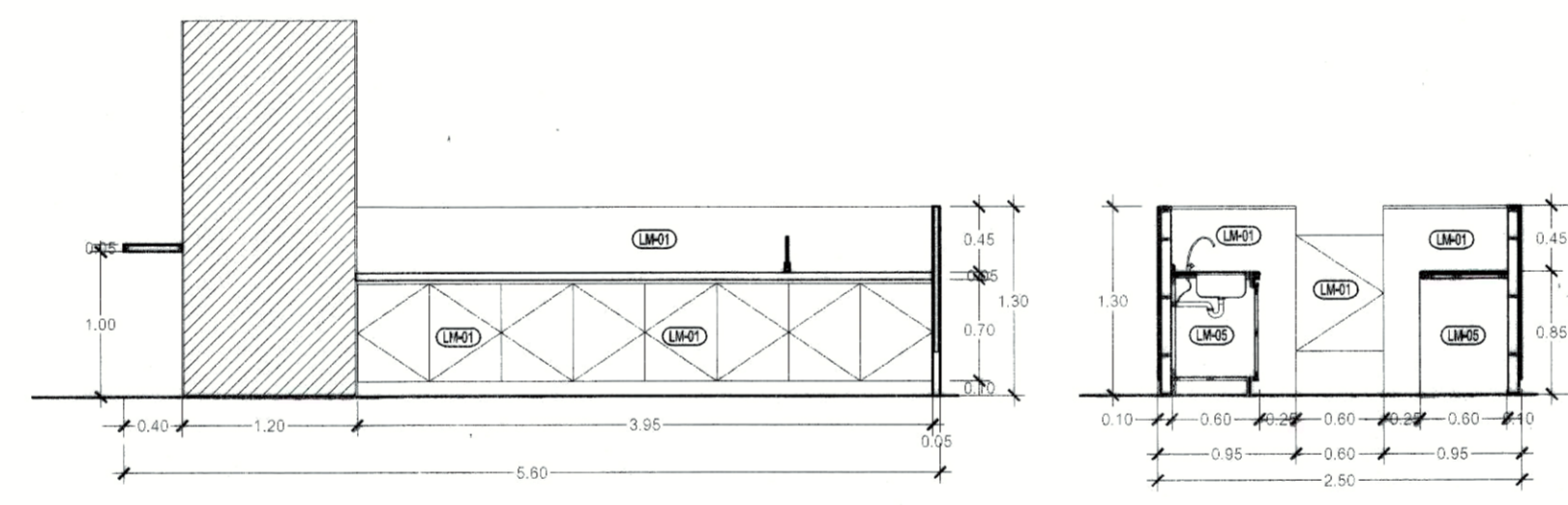

รูปด้าน
มาตราส่วน 1:50

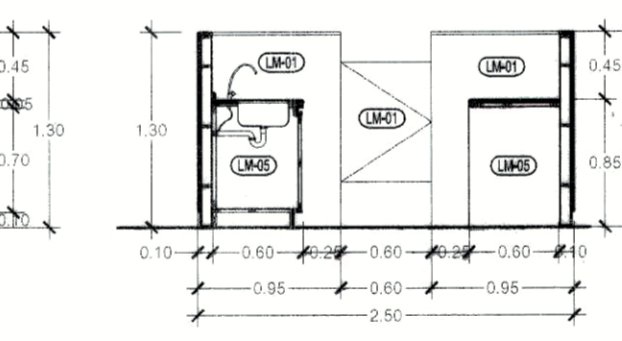

รูปด้าน
มาตราส่วน 1:50

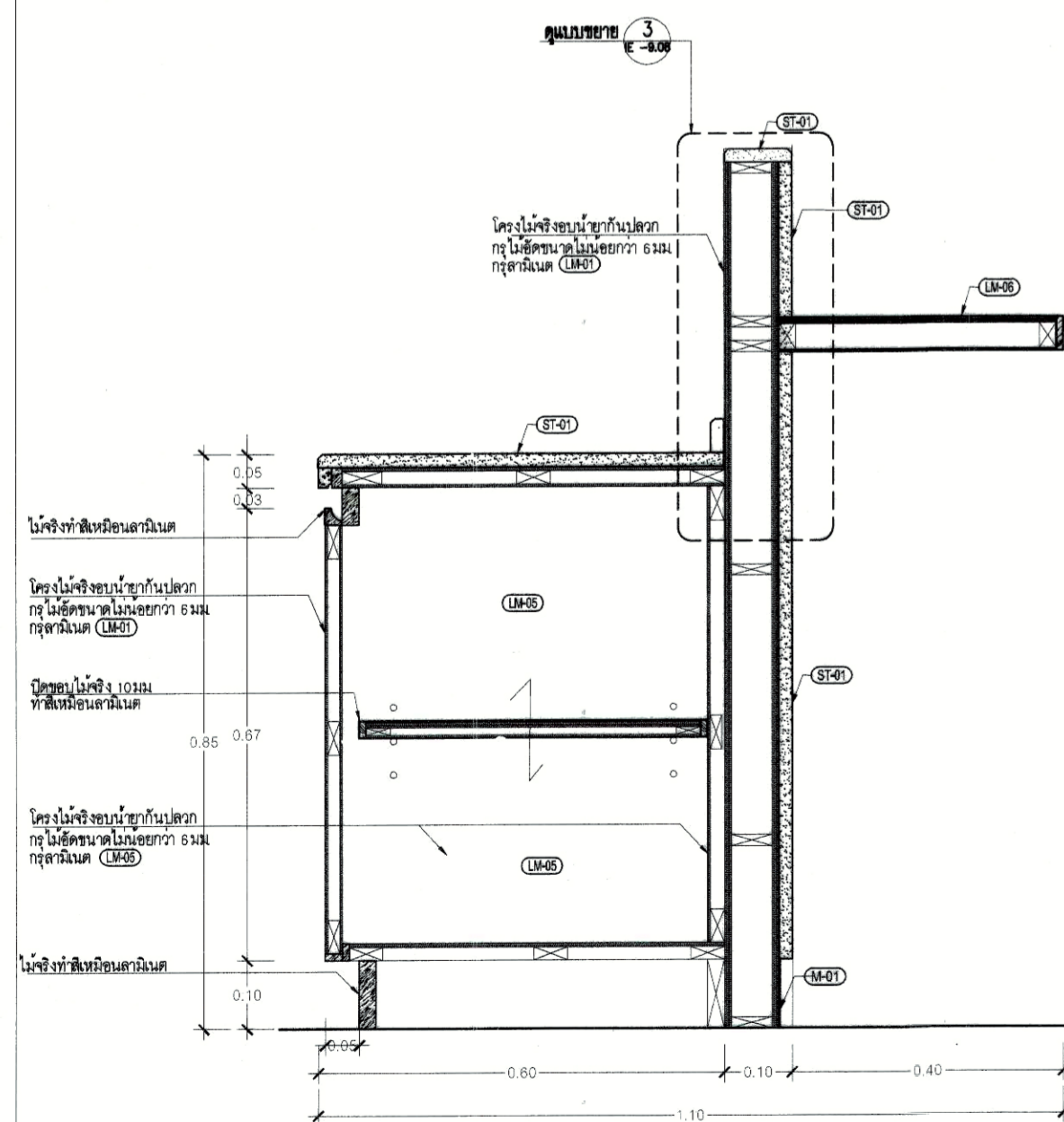

รูปตัด
มาตราส่วน 1:10

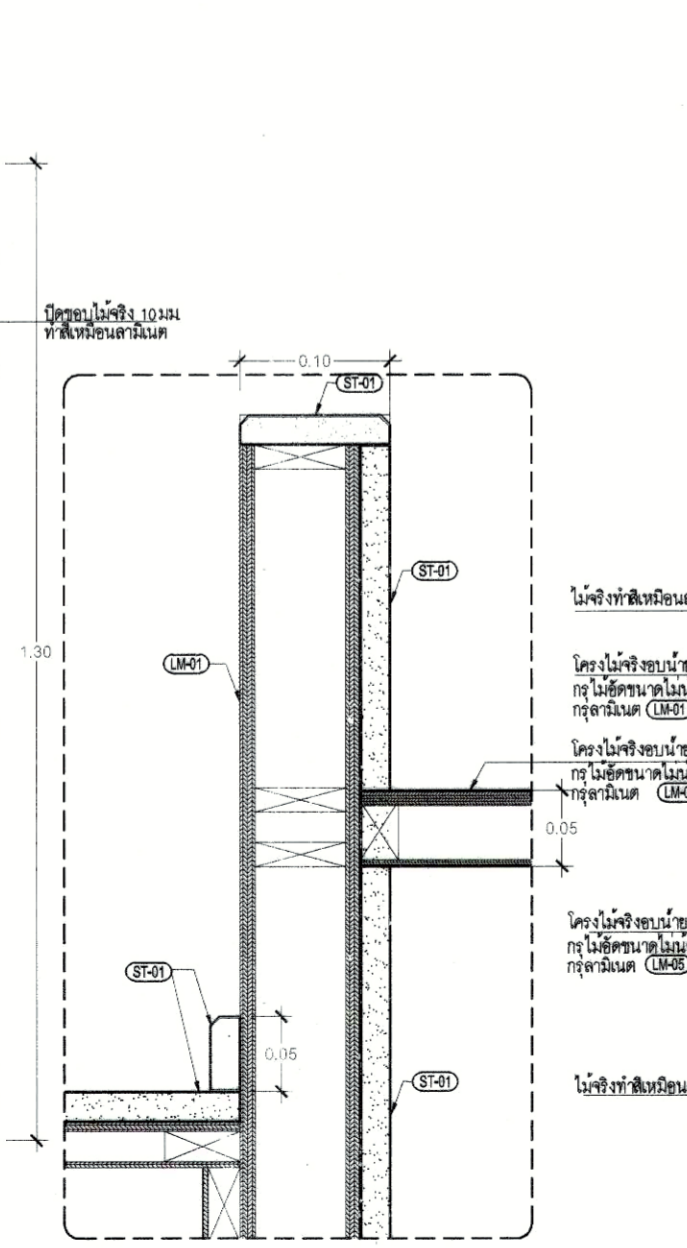

แบบขยาย
มาตราส่วน 1:5

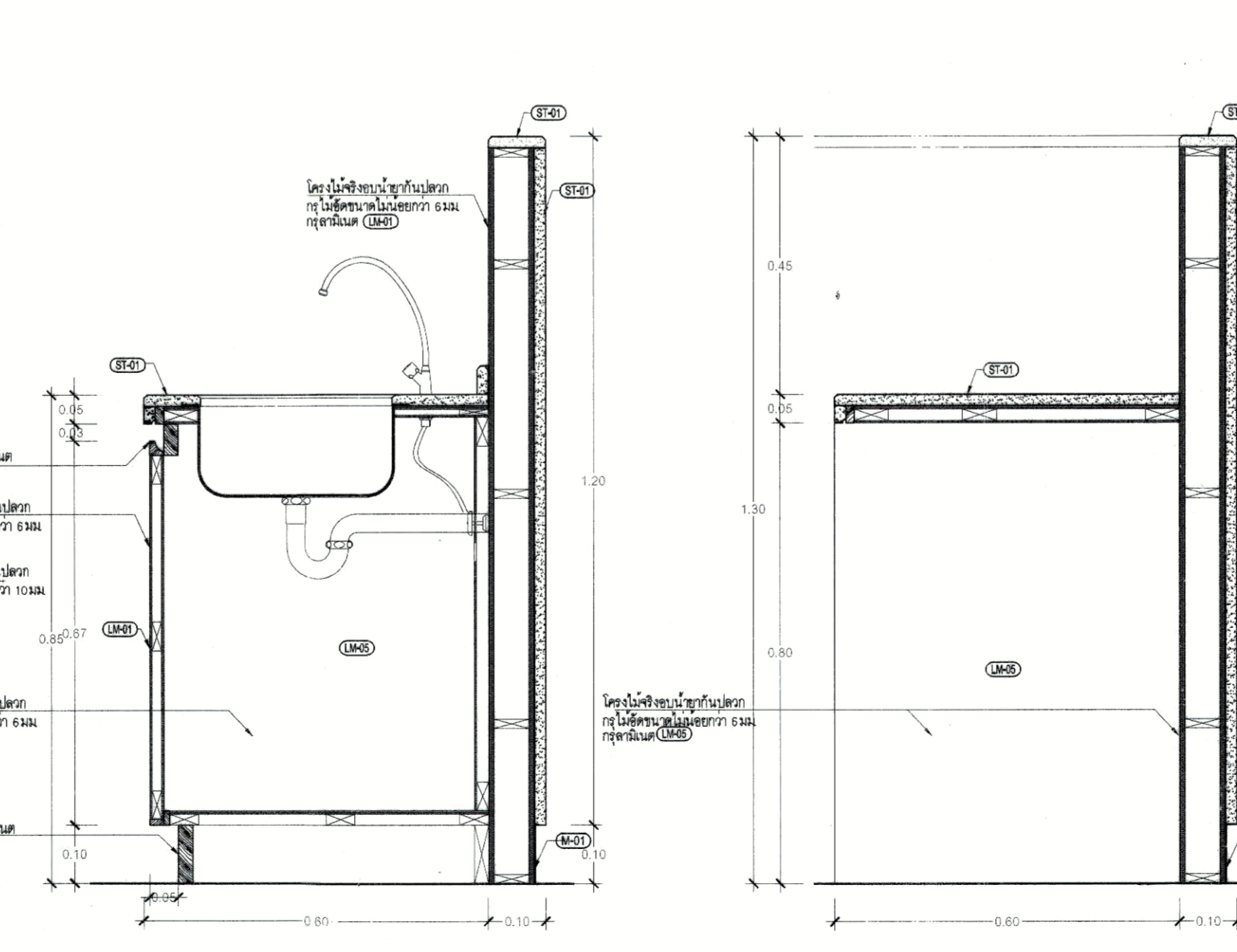

รูปตัด
มาตราส่วน 1:10

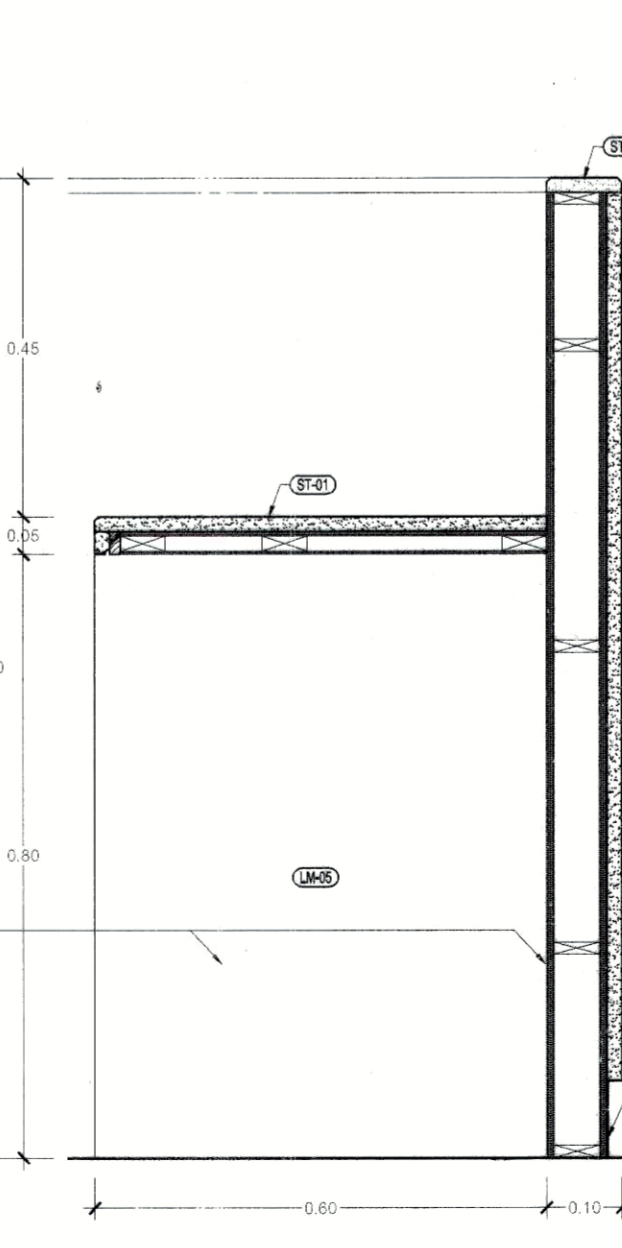

รูปตัด
มาตราส่วน 1:10

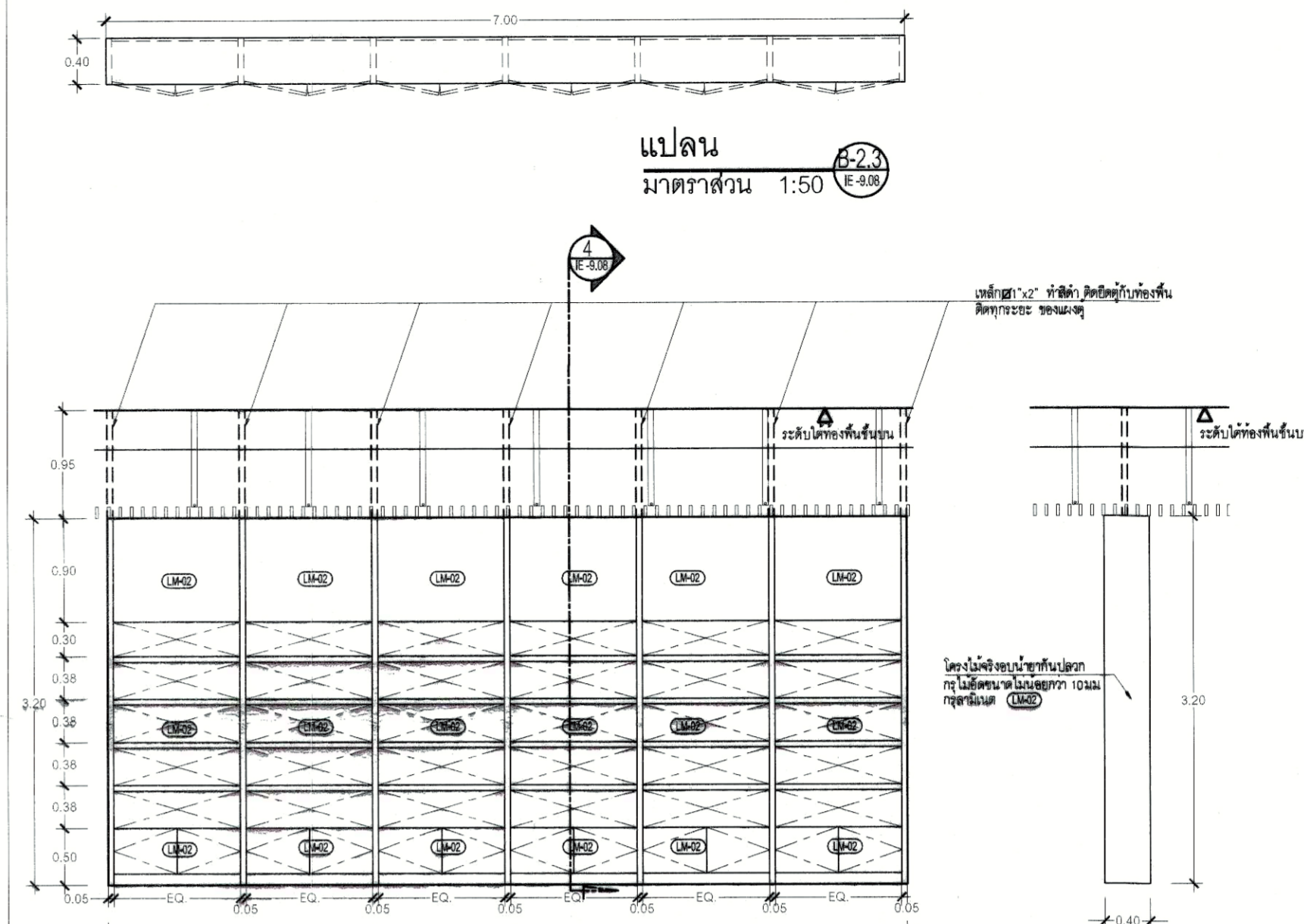

แปลน
มาตราส่วน 1:50

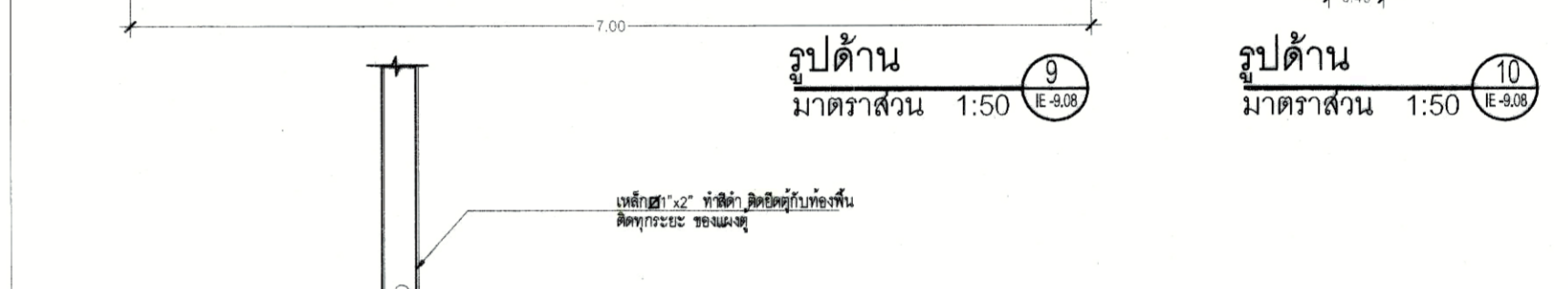

รูปด้าน
มาตราส่วน 1:50

รูปด้าน
มาตราส่วน 1:50

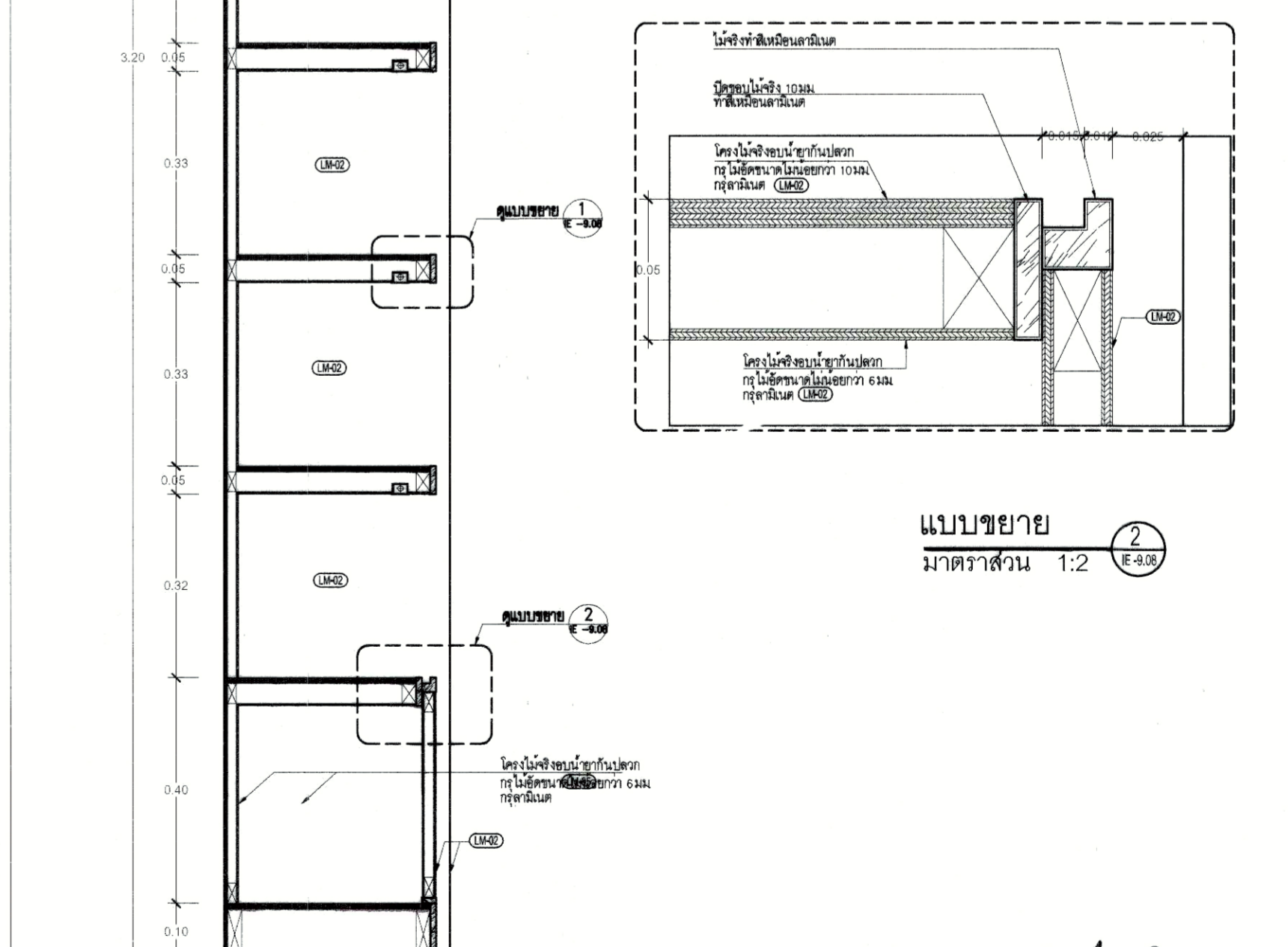
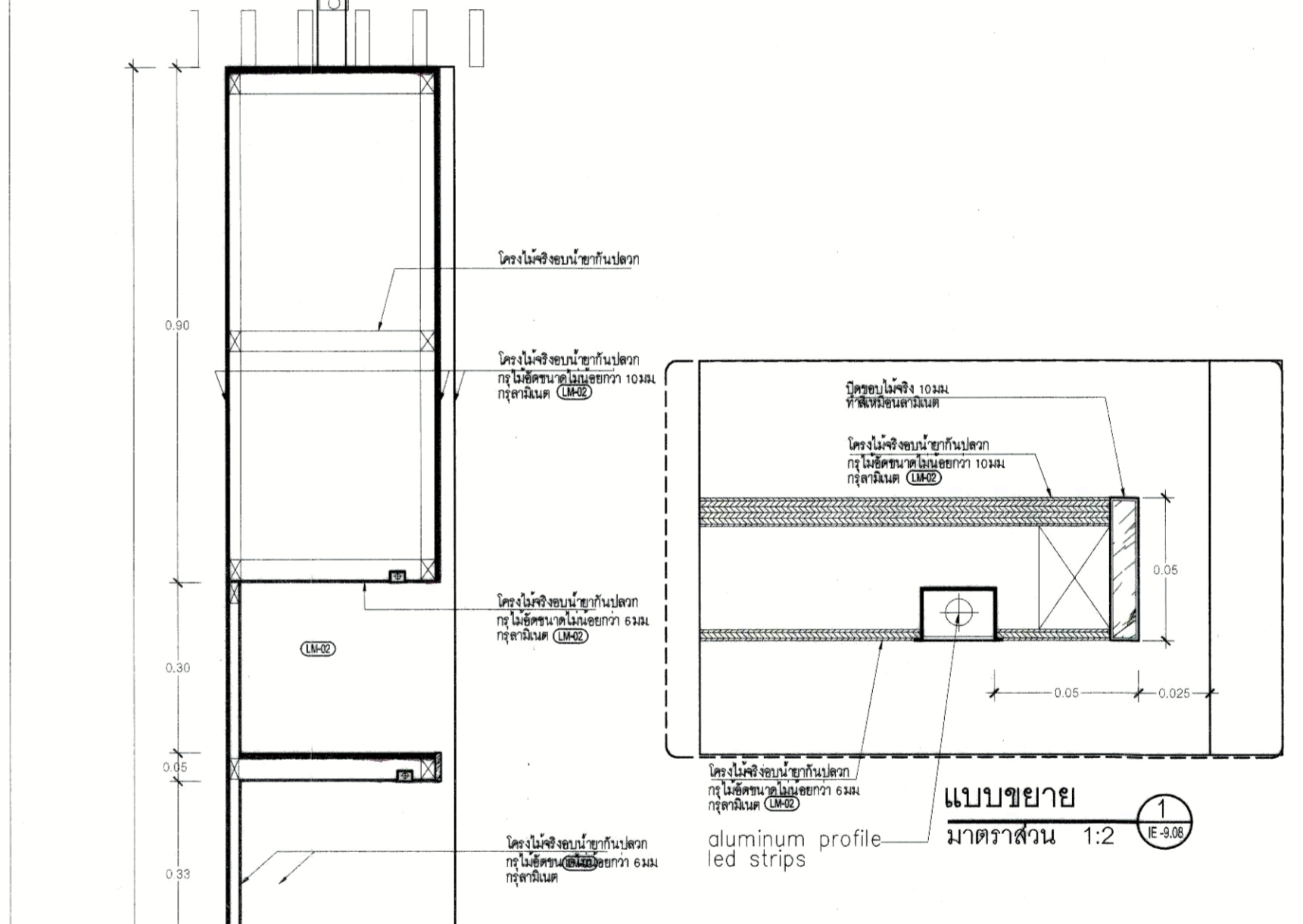

รูปตัด
มาตราส่วน 1:10

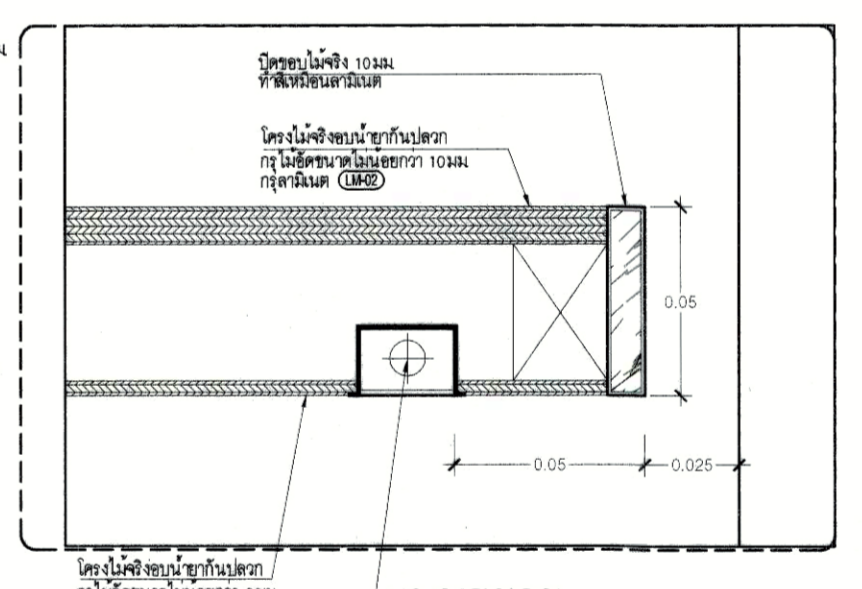

แบบขยาย
มาตราส่วน 1:2

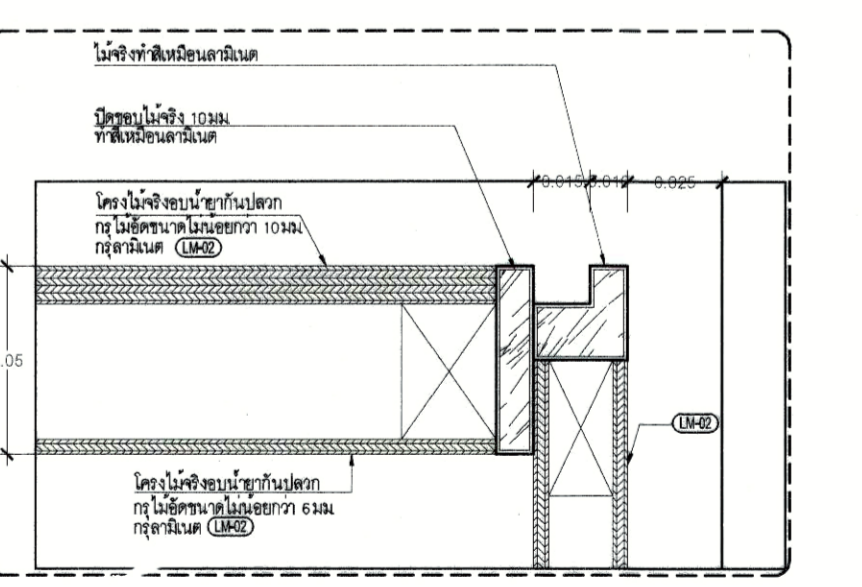

แบบขยาย
มาตราส่วน 1:2

มหาวิทยาลัยเทคโนโลยีราชมงคลกรุงเทพ
OWNER : **UTK รานงค
กรุงเทพ**

PROJECT : โครงการออกแบบปรับปรุง
อาคารปฏิบัติการเทคโนโลยีสิ่งประดิษฐ์ ชั้น 6,9,17

LOCATION : แขวงทุ่งมหาเมฆ เขตตลิ่งชัน ก.ท.ม.

Surapatana Architects Co.,Ltd.
บริษัท สถาปัตย์รังสิต จำกัด (ส่วนงานใหญ่)
101/48 ซอย 94 หมู่บ้านผลผลิตบางรักของ
สำนักงานทรัพย์สินส่วนพระมหากษัตริย์ อ.บางรักใหญ่
จ.นนทบุรี 11110
โทร. 02 9240488 Fax: 02 0527468
E-mail : surapat2007@yahoo.com
: surapat_architect@yahoo.com

ARCHITECT :	AUTHORIZED SIGNATURE
นาย ธนกร สุทธิพันธ์ 286.1538	
LANDSCAPE DESIGNER :	
STRUCTURAL ENGINEER :	
นาย ชัยวัฒน์ วัฒนชาติ ศว. 7443	
MECHANICAL ENGINEER :	
นาย อานันท์ วัฒนชาติ 21.2069	
ELECTRICAL ENGINEER :	
นาย ศุภชัย แว่วอินทิต 21.5042	
SANITARY ENGINEER :	
นาย อานันท์ วัฒนชาติ 21.2069	

คณะกรรมการตรวจรับพัสดุ AUTHORIZED SIGNATURE

- นาย ธีรศักดิ์ ศิริมงคลชัย ประธานกรรมการ
- นาย สุทธิพงษ์ สุวรรณทรัพย์ กรรมการ
- นาย สุวัฒน์ สุขุมทรัพย์ กรรมการ
- นาย ธีรศักดิ์ ศิริมงคลชัย กรรมการ
- นาย อานันท์ วัฒนชาติ กรรมการ

ISSUE/REVISION		
NO	DESCRIPTION	BY DATE

DRAWING TITLE : **แบบขยาย B-2.2 , B-2.3**

SCALE :

DRAW CHECKED :

APPROVED : DATE :

FILE NAME	DRAWING NO.
	IE-9.08

CHECK	TOTAL

NOTE :
พื้นที่และขนาดจากแบบก่อสร้างนี้ ใช้เพื่อประกอบการจัดทำแบบเท่านั้น ไม่ใช้สำหรับแจ้งราคาหรือทำงาน
หรือยื่นต่อสัญญาฯ ณ สถานที่ก่อสร้างจริง โดยไม่มีที่ทำงาน
DO NOT SCALE DRAWINGS; ALL MEASUREMENTS
MUST BE CHECKED AT THE SITE BY THE CONTRACTOR.

*** ระยะเวลาที่แสดงในแบบ ใช้เพื่อประกอบการจัดทำแบบเท่านั้น ไม่ใช้สำหรับแจ้งราคาหรือทำงาน หรือยื่นต่อสัญญาฯ / เติบราคา ***

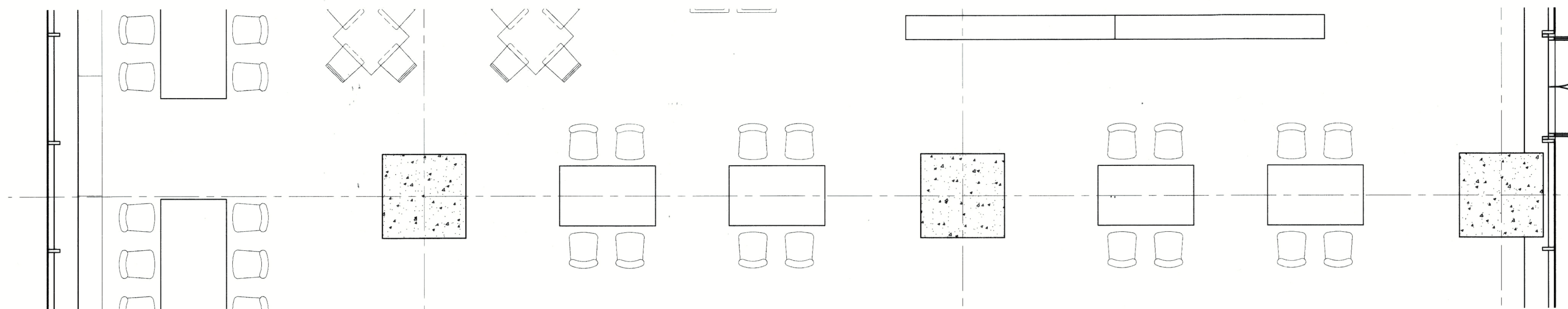

แปลน
มาตราส่วน 1:50

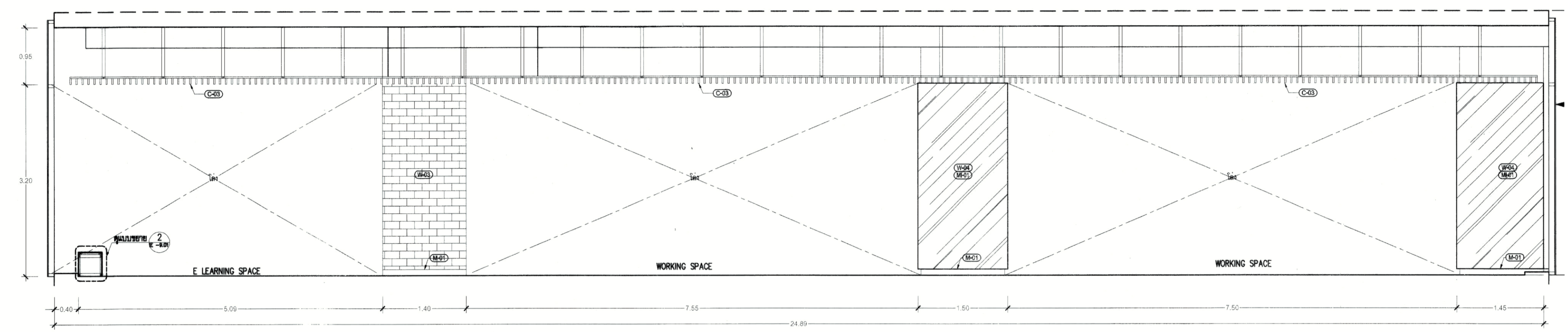

รูปด้าน
มาตราส่วน 1:50

<p>9.1 ประตูบานเปิดเดี่ยว STORAGE , เคาน์เตอร์อาหาร</p> <p>วงกบ วงกบอลูมิเนียมสีดำ หน้าไม้เนื้อกว่า 1.5 มม ขนาดไม้เกิน 2.0x4.5 ซม</p> <p>DOOR STOP อลูมิเนียม หน้าไม้เนื้อกว่า 2 มม พร้อมสลักทึด (DOOR SEAL) โดโรเซบ</p> <p>บานประตู โครงไม้จริงชนไม้ฉากกันปลอก ขนาดไม้เนื้อกว่า 1"x3"๑๐.60m#</p> <p>กรุไม้ขัดสีหนาไม้เนื้อกว่า 10 มม</p> <p>2 ด้าน ปิดทับด้วยอลูมิเนียม โทนสีขาว หน้าไม้เกิน 35 มม (ดูแบบขยาย Y)</p> <p>กระดาษปิดตาย ติดทับกันโยกอลูมิเนียม, คลับกุ่มง สแตนเลสด้าน , บานพับ สแตนเลส</p> <p>อุปกรณ์ประกอบ ติดทับกันโยกอลูมิเนียม, คลับกุ่มง สแตนเลสด้าน , บานพับ สแตนเลส</p> <p>(ดูตาราง SPEC อุปกรณ์ หน้า E.)</p>	<p>9.2 ประตูบานเปิดเดี่ยว OFFICE+ห้องควบคุม</p> <p>วงกบ วงกบอลูมิเนียมสีดำ หน้าไม้เนื้อกว่า 1.5 มม ขนาดไม้เกิน 2.0x4.5 ซม</p> <p>DOOR STOP อลูมิเนียม หน้าไม้เนื้อกว่า 2 มม พร้อมสลักทึด (DOOR SEAL) โดโรเซบ</p> <p>บานประตู โครงไม้จริงชนไม้ฉากกันปลอก ขนาดไม้เนื้อกว่า 1"x3"๑๐.60m#</p> <p>กรุไม้ขัดสีหนาไม้เนื้อกว่า 10 มม</p> <p>2 ด้าน ปิดทับด้วยอลูมิเนียม โทนสีขาว หน้าไม้เกิน 35 มม (ดูแบบขยาย Y)</p> <p>กระดาษปิดตาย ติดทับกันโยกอลูมิเนียม, คลับกุ่มง สแตนเลสด้าน , บานพับ สแตนเลส</p> <p>อุปกรณ์ประกอบ ติดทับกันโยกอลูมิเนียม, คลับกุ่มง สแตนเลสด้าน , บานพับ สแตนเลส</p> <p>(ดูตาราง SPEC อุปกรณ์ หน้า E.)</p>	<p>9.3 ประตูบานเปิดคู่ ห้องประชุม</p> <p>วงกบ วงกบอลูมิเนียมสีดำ หน้าไม้เนื้อกว่า 1.5 มม ขนาดไม้เกิน 2.0x4.5 ซม</p> <p>DOOR STOP อลูมิเนียม หน้าไม้เนื้อกว่า 2 มม พร้อมสลักทึด (DOOR SEAL) โดโรเซบ</p> <p>บานประตู โครงไม้จริงชนไม้ฉากกันปลอก ขนาดไม้เนื้อกว่า 1"x3"๑๐.60m#</p> <p>กรุไม้ขัดสีหนาไม้เนื้อกว่า 10 มม</p> <p>2 ด้าน ปิดทับด้วยอลูมิเนียม โทนสีขาว หน้าไม้เกิน 35 มม (ดูแบบขยาย Y)</p> <p>ภายในติดโพลีเอทิลีน</p> <p>กระดาษปิดตาย ติดทับกันโยกอลูมิเนียม, คลับกุ่มง สแตนเลสด้าน , บานพับ สแตนเลส</p> <p>อุปกรณ์ประกอบ ติดทับกันโยกอลูมิเนียม, คลับกุ่มง สแตนเลสด้าน , บานพับ สแตนเลส</p> <p>(ดูตาราง SPEC อุปกรณ์ หน้า E.)</p>	<p>วงกบอลูมิเนียมสีดำ หน้าไม้เนื้อกว่า 1.5 มม</p> <p>โครงไม้จริงชนไม้ฉากกันปลอก กรุไม้ขัดสีหนาไม้เนื้อกว่า 10 มม กรุอลูมิเนียมโทนสีขาว</p> <p>0.035</p> <p>แบบขยาย Y</p>

มหาวิทยาลัยเทคโนโลยีราชมงคลกรุงเทพ

OWNER : **UTK ราบงต ประเทพ**

PROJECT : โครงการออกแบบปรับปรุง อาคารปฏิบัติการเครื่องมือวัดและเครื่องมือวัด ชั้น 6,9,17

LOCATION : แขวงจันทน์สามัคคี เขตจตุจักร ก.ทม.

Surapatana Architects Co.,Ltd.

บริษัท สถาปัตย์การออกแบบ (จำกัด) (ส่วนราชการ)
101/48 ซอย 98 ถนนพหลโยธิน แขวงจตุจักร เขตจตุจักร กรุงเทพมหานคร 10110
โทร : 02-9240466 Fax : 02-0527468
E-Mail : surapat2007@gmail.com
surapat_architect@yahoo.com

ARCHITECT :	AUTHORIZED SIGNATURE
นาย ธนกร สุทธิพันธ์ 251.1538	
LANDSCAPE DESIGNER :	
STRUCTURAL ENGINEER :	
นาย อรรถพร วัฒนศิริ 251.1443	
MECHANICAL ENGINEER :	
นาย อานนท์ วัฒนศิริ 251.2069	
ELECTRICAL ENGINEER :	
นาย อธิษฐ์ วัฒนศิริ 251.5042	
SANITARY ENGINEER :	
นาย อานนท์ วัฒนศิริ 251.2069	

ISSUE/REVISION	
NO	DESCRIPTION BY DATE

DRAWING TITLE :

รูปด้าน 9U
แบบขยาย ประตู

SCALE :

DRAW CHECKED :

APPROVED : DATE :

FILE NAME	DRAWING NO.
	IE-9.09



CHECK	TOTAL

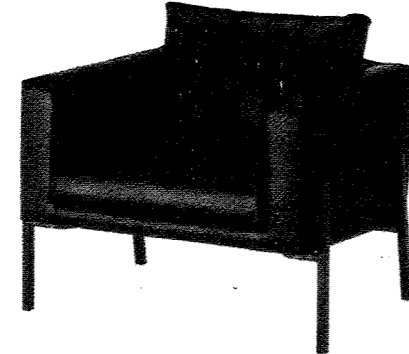

NOTE:
 1. ทุกระเบียงและงานประติมากรรมอื่น ๆ ที่ปรากฏในแบบร่างนี้เป็นเพียงแบบร่างเท่านั้น ไม่สามารถนำมาใช้ก่อสร้างได้
 2. ทุกระเบียงและงานประติมากรรมอื่น ๆ ที่ปรากฏในแบบร่างนี้เป็นเพียงแบบร่างเท่านั้น ไม่สามารถนำมาใช้ก่อสร้างได้
 3. ทุกระเบียงและงานประติมากรรมอื่น ๆ ที่ปรากฏในแบบร่างนี้เป็นเพียงแบบร่างเท่านั้น ไม่สามารถนำมาใช้ก่อสร้างได้
 4. ทุกระเบียงและงานประติมากรรมอื่น ๆ ที่ปรากฏในแบบร่างนี้เป็นเพียงแบบร่างเท่านั้น ไม่สามารถนำมาใช้ก่อสร้างได้
 5. ทุกระเบียงและงานประติมากรรมอื่น ๆ ที่ปรากฏในแบบร่างนี้เป็นเพียงแบบร่างเท่านั้น ไม่สามารถนำมาใช้ก่อสร้างได้

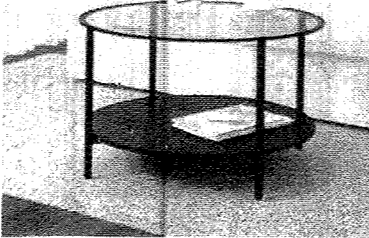
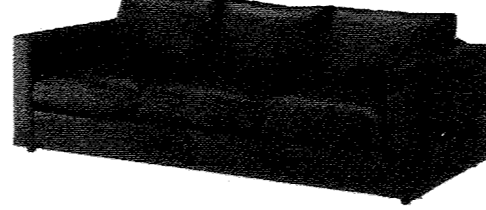

LOOSE FURNITURE 9th FLOOR

CODE	SPECIFICATION	CODE	SPECIFICATION
F-2.1	NAME : เก้าอี้สำนักงาน SIZE : W84XD60XH97 CM COLOR : LEG(BLACK) SEAT(BLACK) AREA : 9th. Floor (ห้องประชุม)	F-2.2	NAME : โซฟา SIZE : W83XD78XH75 CM COLOR : LEG(BLACK) SEAT(BLACK) AREA : 9th. Floor (ห้องประชุม)
			
วัสดุ: Polycarbonate สี: สีดำ หมายเหตุ: วัสดุเคลือบสีด้วย Powder Coated		วัสดุ: Polycarbonate สี: สีดำ หมายเหตุ: วัสดุเคลือบสีด้วย Powder Coated	

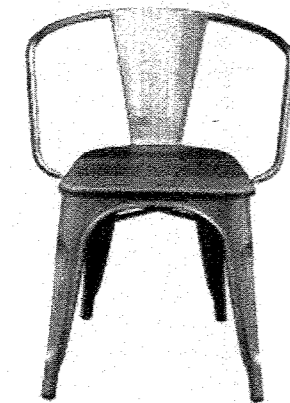

CODE	SPECIFICATION	CODE	SPECIFICATION
F-2.3	NAME : โต๊ะ SIZE : W83XD45 CM COLOR : TOP(BLASS) LEG(BLACK) AREA : 9th. Floor (ห้องประชุม)	F-2.4	NAME : โซฟา SIZE : W241XD98XH80 CM COLOR : LEG(BLACK) SEAT(BLACK) AREA : 9th. Floor (ห้องประชุม)
			
วัสดุ: Polycarbonate สี: สีดำ หมายเหตุ: วัสดุเคลือบสีด้วย Powder Coated		วัสดุ: Polycarbonate สี: สีดำ หมายเหตุ: วัสดุเคลือบสีด้วย Powder Coated	

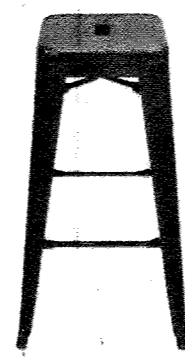
CODE	SPECIFICATION	CODE	SPECIFICATION
F-2.5	NAME : โคมไฟตั้งโต๊ะ SIZE : D18XH145 CM COLOR : (BLACK) LEG(GOLD) AREA : 9th. Floor (ห้องประชุม)	F-2.6	NAME : โต๊ะประชุม SIZE : W80XD80XH77 CM COLOR : LEG(BLACK) TOP(BLACK) AREA : 9th. Floor (WORKING AREA)
			
วัสดุ: Polycarbonate สี: สีดำ หมายเหตุ: วัสดุเคลือบสีด้วย Powder Coated		วัสดุ: Polycarbonate สี: สีดำ หมายเหตุ: วัสดุเคลือบสีด้วย Powder Coated	

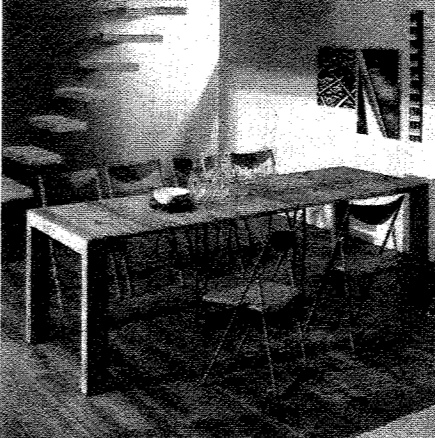
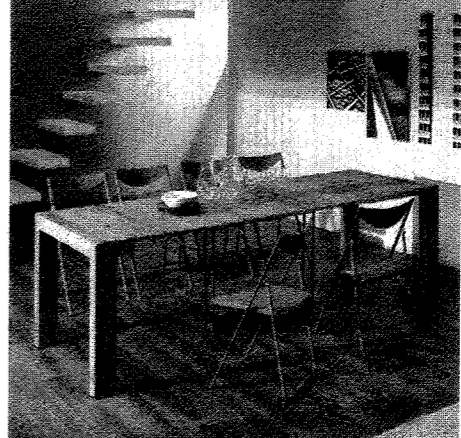

CODE	SPECIFICATION	CODE	SPECIFICATION
F-2.7	NAME : เก้าอี้ SIZE : W54XD46XH75 CM COLOR : SEAT(WOOD) LEG(SILVER) AREA : 9th. Floor (WORKING AREA)	F-2.8	NAME : โต๊ะประชุม SIZE : D186XH73 CM COLOR : LEG(WHITE) TOP(WHITE) AREA : 9th. Floor (WORKING AREA)
			
วัสดุ: Polycarbonate สี: สีเงิน หมายเหตุ: วัสดุเคลือบสีด้วย Powder Coated		วัสดุ: Polycarbonate สี: สีขาว หมายเหตุ: วัสดุเคลือบสีด้วย Powder Coated	

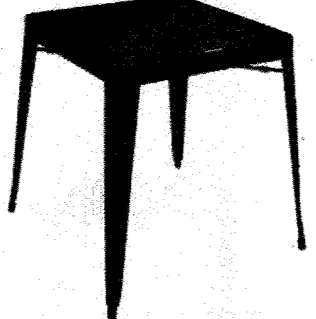
CODE	SPECIFICATION	CODE	SPECIFICATION
F-2.9	NAME : เก้าอี้ SIZE : W31XD31XH75.5 CM COLOR : SEAT(BLACK) LEG(BLACK) AREA : 9th. Floor (COFFEE SHOP)	F-2.10	NAME : เก้าอี้ SIZE : W50XD46.5XH78 CM COLOR : SEAT(WOOD) LEG(BLACK) AREA : 9th. Floor (WORKING AREA)
			
วัสดุ: Polycarbonate สี: สีดำ หมายเหตุ: วัสดุเคลือบสีด้วย Powder Coated		วัสดุ: Polycarbonate สี: สีดำ หมายเหตุ: วัสดุเคลือบสีด้วย Powder Coated	

CODE	SPECIFICATION	CODE	SPECIFICATION
F-2.11	NAME : โต๊ะประชุม SIZE : W300XD100XH75 CM COLOR : TOP(WOOD) LEG(WOOD) AREA : 9th. Floor (WORKING AREA)	F-2.12	NAME : โต๊ะประชุม SIZE : W400XD100XH75 CM COLOR : TOP(WOOD) LEG(WOOD) AREA : 9th. Floor (WORKING AREA)
			
วัสดุ: Polycarbonate สี: สีไม้ หมายเหตุ: วัสดุเคลือบสีด้วย Powder Coated		วัสดุ: Polycarbonate สี: สีไม้ หมายเหตุ: วัสดุเคลือบสีด้วย Powder Coated	

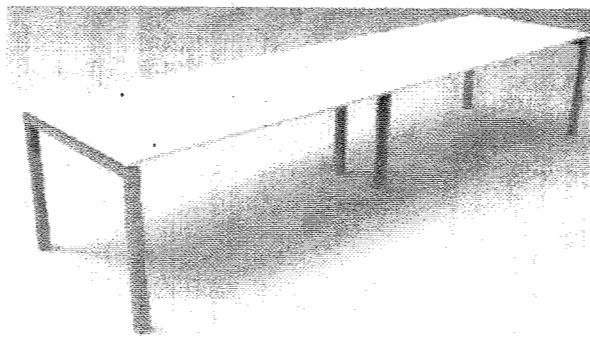
CODE	SPECIFICATION	CODE	SPECIFICATION
F-2.13	NAME : โต๊ะประชุม SIZE : W40XD80XH77 CM COLOR : LEG(BLACK) TOP(BLACK) AREA : 9th. Floor (WORKING AREA)	F-2.14	NAME : เก้าอี้ SIZE : W41XD65XH83.5 CM COLOR : SEAT(BLACK) LEG(BLACK) AREA : 9th. Floor (WORKING AREA)
			
วัสดุ: Polycarbonate สี: สีดำ หมายเหตุ: วัสดุเคลือบสีด้วย Powder Coated		วัสดุ: Polycarbonate สี: สีดำ หมายเหตุ: วัสดุเคลือบสีด้วย Powder Coated	

CODE	SPECIFICATION	CODE	SPECIFICATION
F-2.15	NAME : เก้าอี้ SIZE : W42XD62XH104 CM COLOR : LEG(BLACK) SEAT(BLACK) AREA : 9th. Floor (ห้องประชุม)	F-2.16	NAME : โต๊ะ SIZE : W480XD100XH75 CM COLOR : LEG(SILVER) TOP(WOOD) AREA : 9th. Floor (ห้องประชุม)
			
วัสดุ: Polycarbonate สี: สีดำ หมายเหตุ: วัสดุเคลือบสีด้วย Powder Coated		วัสดุ: Polycarbonate สี: สีเงิน หมายเหตุ: วัสดุเคลือบสีด้วย Powder Coated	

CODE	SPECIFICATION	CODE	SPECIFICATION
F-2.17	NAME : เก้าอี้สำนักงาน SIZE : W64XD62XH97 CM COLOR : LEG(BLACK) SEAT(BLACK) AREA : 9th. Floor (ห้องประชุม)	F-2.18	NAME : เก้าอี้สำนักงาน SIZE : W64XD62XH97 CM COLOR : LEG(BLACK) SEAT(BLACK) AREA : 9th. Floor (ห้องประชุม)
			
วัสดุ: Polycarbonate สี: สีดำ หมายเหตุ: วัสดุเคลือบสีด้วย Powder Coated		วัสดุ: Polycarbonate สี: สีดำ หมายเหตุ: วัสดุเคลือบสีด้วย Powder Coated	

มหาวิทยาลัยเทคโนโลยีอาชีวศึกษาภาคกลาง

OWNER : **UTK รามวงศา วิศวกร**

PROJECT : โครงการออกแบบปรับปรุง อาคารปฏิบัติการเครื่องมือเครื่องจักร ชั้น 6,9,17

LOCATION : แขวงทุ่งพนาภิรม เขตจตุจักร ก.พ.ร.

Surapatana Architects Co., Ltd.
บริษัท สุรพัฒน์สถาปัตย์ จำกัด (สำนักงานใหญ่)
101/48 ซอย 98 แขวงทุ่งพนาภิรม เขตจตุจักร กรุงเทพมหานคร 10110
โทร. 02 9240486 Fax: 02 0527468
E-Mail : surapat2007@gmail.com
surapat_architect@yahoo.com

ARCHITECT : นาย สุรพัฒน์ รามวงศา 251.1538

LANDSCAPE DESIGNER :

STRUCTURAL ENGINEER : นาย สุรพัฒน์ รามวงศา 251.1538

MECHANICAL ENGINEER : นาย สุรพัฒน์ รามวงศา 251.1538

ELECTRICAL ENGINEER : นาย สุรพัฒน์ รามวงศา 251.1538

SANITARY ENGINEER : นาย สุรพัฒน์ รามวงศา 251.1538

ISSUE/REVISION

NO	DESCRIPTION	BY	DATE

DRAWING TITLE : LOOSE FURNITURE 9th FLOOR

SCALE :

DRAW CHECKED :

APPROVED : DATE :

FILE NAME : DRAWING NO. IE-9.10

CHECK TOTAL

NOTE : ห้ามตัดงัดจากแบบก่อสร้าง, ผู้รับเหมาต้องตรวจสอบรายการวัสดุที่ปรากฏ ณ สถานที่ก่อสร้างก่อนดำเนินการ
DO NOT SCALE DRAWINGS, ALL MEASUREMENTS MUST BE CHECKED AT THE SITE BY THE CONTRACTOR.

****หมายเหตุ**** รายการ LOOSE FURNITURE ที่แสดงและกำหนด ระยะเวลา, ขนาด, ความหนา ฯลฯ เป็นขนาดที่ผู้รับจ้างจะต้องจัดหาไม่น้อยกว่าที่กำหนดไว้

LOOSE FUNITURE 9th FLOOR

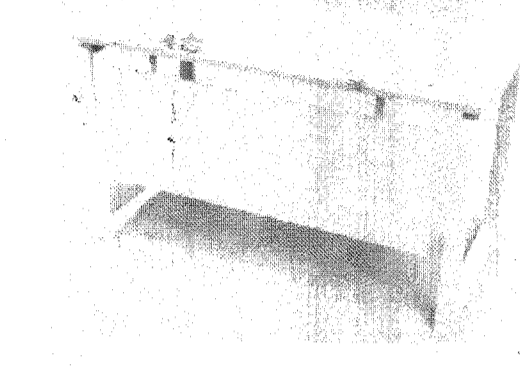
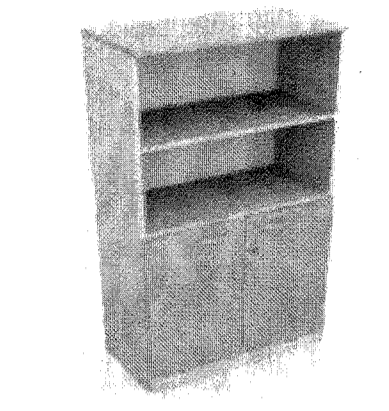
CODE	SPECIFICATION	CODE	SPECIFICATION
F-2.19	NAME : โต๊ะทำงาน SIZE : W150XD60XH75 CM. COLOR : LEG(SILVER) TOP(WOOD) AREA : 9th. Floor (สำนักงาน)	F-2.20	NAME : ตู้เก็บของ SIZE : W90XD40XH157 CM. COLOR : (WOOD&WHITE) AREA : 9th. Floor (สำนักงาน)
			
วัสดุ ไม้ Particle Board 15 มม. 0.80x0.80มม พื้น Laminate Powder Coat		วัสดุ ไม้ Particle Board 15 มม. 0.80x0.80มม	



มหาวิทยาลัยเทคโนโลยีราชมงคลกรุงเทพ

OWNER : **UTK สบตผล กรุงเทพ**

PROJECT : โครงการออกแบบปรับปรุง
อาคารปฏิบัติการเทคโนโลยีเชิงกลางอาคาร ชั้น 6,9,17

LOCATION : แขวงบางนา เขตบางนา กทม.

Surapatana Architects Co.,Ltd.
 บริษัท สถาปนิกสถาปัตย์ จำกัด (สำนักงานใหญ่)
 101/48 ซอย 9 ถนนสุขุมวิทบางนา
 แขวงคลองเตย เขตคลองเตย กรุงเทพฯ 11110
 โทร. 02-9240488 Fax: 02-0527488
 E-Mail : surapat1007@gmail.com
 : surapat_architect@yahoo.com

ARCHITECT : นาย อภิชาติ จันทพันธ์ 221.1538
 AUTHORIZED SIGNATURE: *[Signature]*

LANDSCAPE DESIGNER :

STRUCTURAL ENGINEER : นาย อภิชาติ จันทพันธ์ 221.1538 *[Signature]*

MECHANICAL ENGINEER : นาย อภิชาติ จันทพันธ์ 221.1538 *[Signature]*

ELECTRICAL ENGINEER : นาย อภิชาติ จันทพันธ์ 221.1538 *[Signature]*

SANITARY ENGINEER : นาย อภิชาติ จันทพันธ์ 221.1538 *[Signature]*

- คณะกรรมการตรวจรับงวด
- | NO | NAME | POSITION | SIGNATURE |
|----|-----------------------|---------------|--------------------|
| 1. | นาย อภิชาติ จันทพันธ์ | ประธานกรรมการ | <i>[Signature]</i> |
| 2. | นาย อภิชาติ จันทพันธ์ | กรรมการ | <i>[Signature]</i> |
| 3. | นาย อภิชาติ จันทพันธ์ | กรรมการ | <i>[Signature]</i> |
| 4. | นาย อภิชาติ จันทพันธ์ | กรรมการ | <i>[Signature]</i> |
| 5. | นาย อภิชาติ จันทพันธ์ | กรรมการ | <i>[Signature]</i> |

ISSUE/REVISION

NO	DESCRIPTION	BY	DATE

DRAWING TITLE : LOOSE FUNITURE 9th FLOOR

SCALE :

DRAW CHECKED :

APPROVED : DATE :

FILE NAME : DRAWING NO. IE-9.11

CHECK TOTAL

NOTE: ห้ามตัดขนาดจากแบบก่อสร้างนี้, ผู้รับเหมาต้องตรวจสอบความถูกต้องก่อนใช้งาน
 DO NOT SCALE DRAWINGS. ALL MEASUREMENTS MUST BE CHECKED AT THE SITE BY THE CONTRACTOR.

****หมายเหตุ**** รายการ LOOSE FUNITURE ที่แสดงและกำหนด ระยะ , ขนาด , ความหนา ฯลฯ เป็นขนาดที่ผู้รับจ้างจะต้องจัดหาไม่น้อยกว่าที่กำหนดไว้



มหาวิทยาลัยเทคโนโลยีราชมงคลกรุงเทพ

OWNER : **UTK รามงคล กรุงเทพ**

PROJECT : โครงการออกแบบปรับปรุง อาคารปฏิบัติการคหกรรมศาสตร์ ชั้น 6,9,17

LOCATION : แขวงทุ่งพญาณี เขตจตุจักร กทม.



Surapatana Architects Co., Ltd.

บริษัท สุรพัฒน์สถาปัตย์ จำกัด (สำนักงานใหญ่)
101/46 ไร่ 96 หมู่บ้านคลองบางลำพู
ถนนจรัญสนิทวงศ์ ฝั่งธนบุรี แขวงบางปิ้ง
กรุงเทพฯ 11110
โทร. 02 9240486 Fax: 02 0527468
E-Mail : surapat2007@gmail.com
surapat_architect@yahoo.com

ARCHITECT :
นาย ชุตติ วัฒนกุล 200.1538

LANDSCAPE DESIGNER :

STRUCTURAL ENGINEER :
นาย ชุตติ วัฒนกุล 200.1538

MECHANICAL ENGINEER :
นาย อานนท์ วัฒนกุล 20.2069

ELECTRICAL ENGINEER :
นาย ศุภชัย นวรัตน์ 200.15042

SANITARY ENGINEER :
นาย อานนท์ วัฒนกุล 20.2069

ตำแหน่ง/หน้าที่	AUTHORIZED SIGNATURE
1. วิศวกร รับผิดชอบ ปรังปรุงอาคาร	
2. นายช่างเทคนิค ควบคุมการ	
3. นายช่างเทคนิค ควบคุมการ	
4. วิศวกร ควบคุมการควบคุมอาคาร	
5. วิศวกร ควบคุมการควบคุมอาคาร	

ISSUE/REVISION	NO	DESCRIPTION	BY	DATE

DRAWING TITLE :
แปลนอาคารเดิมก่อนปรับปรุง ชั้นที่ 17

SCALE :

DRAW CHECKED :

APPROVED : DATE :

FILE NAME : DRAWING NO. :
PL-17.00

CHECK : TOTAL

NOTE:
ท่านผู้อ่านร่างแปลนอาคารนี้ , ผู้รับเหมาต้องตรวจสอบตรง
ข้อมูลตามที่พิมพ์ ณ สถานที่ก่อสร้างจริง ก่อนเริ่มทำงาน
DO NOT SCALE DRAWINGS. ALL MEASUREMENTS
MUST BE CHECKED AT THE SITE BY THE CONTRACTOR.

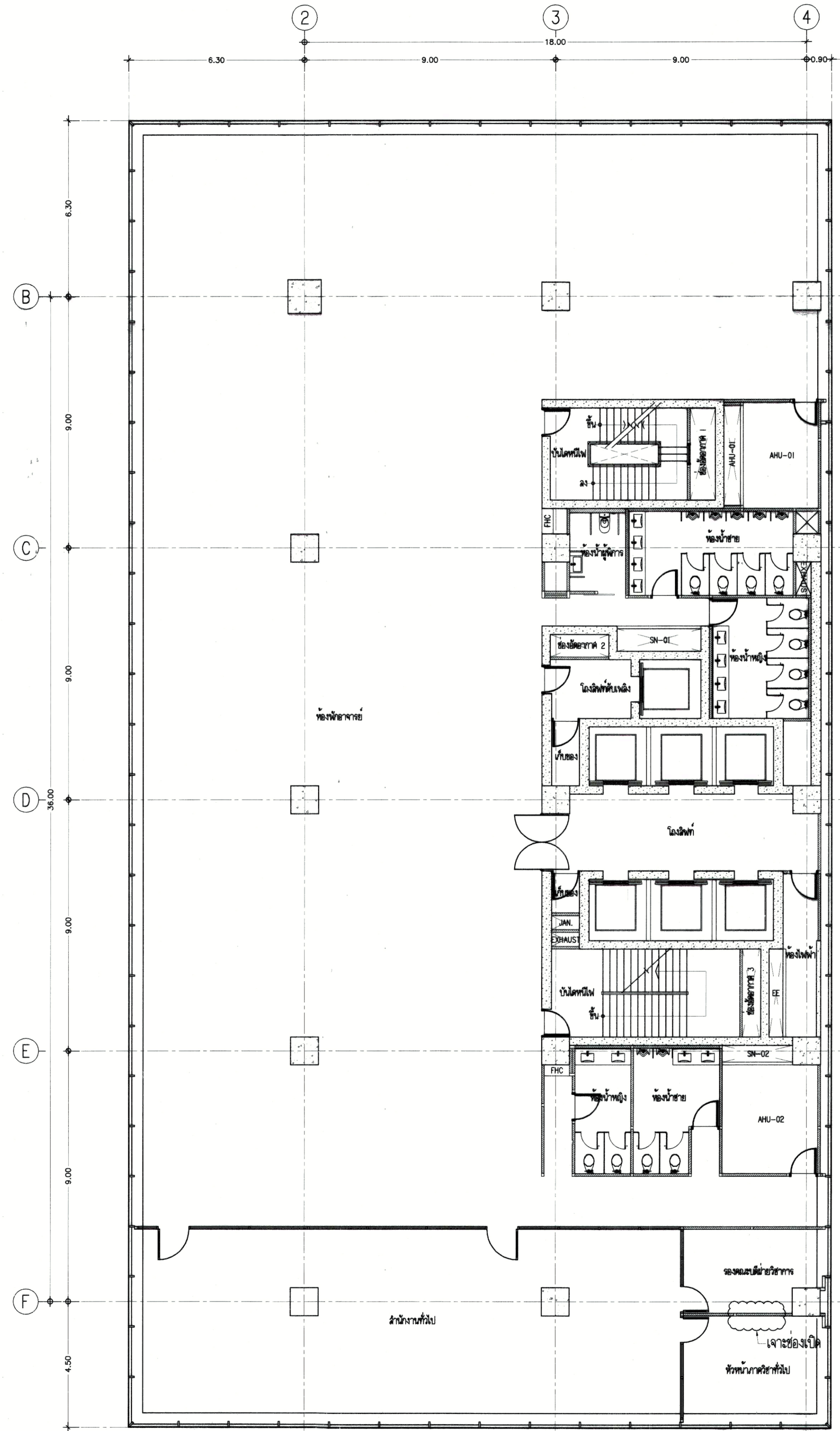

N.

แปลนอาคารเดิมก่อนปรับปรุง ชั้นที่ 17
มาตราส่วน 1:100

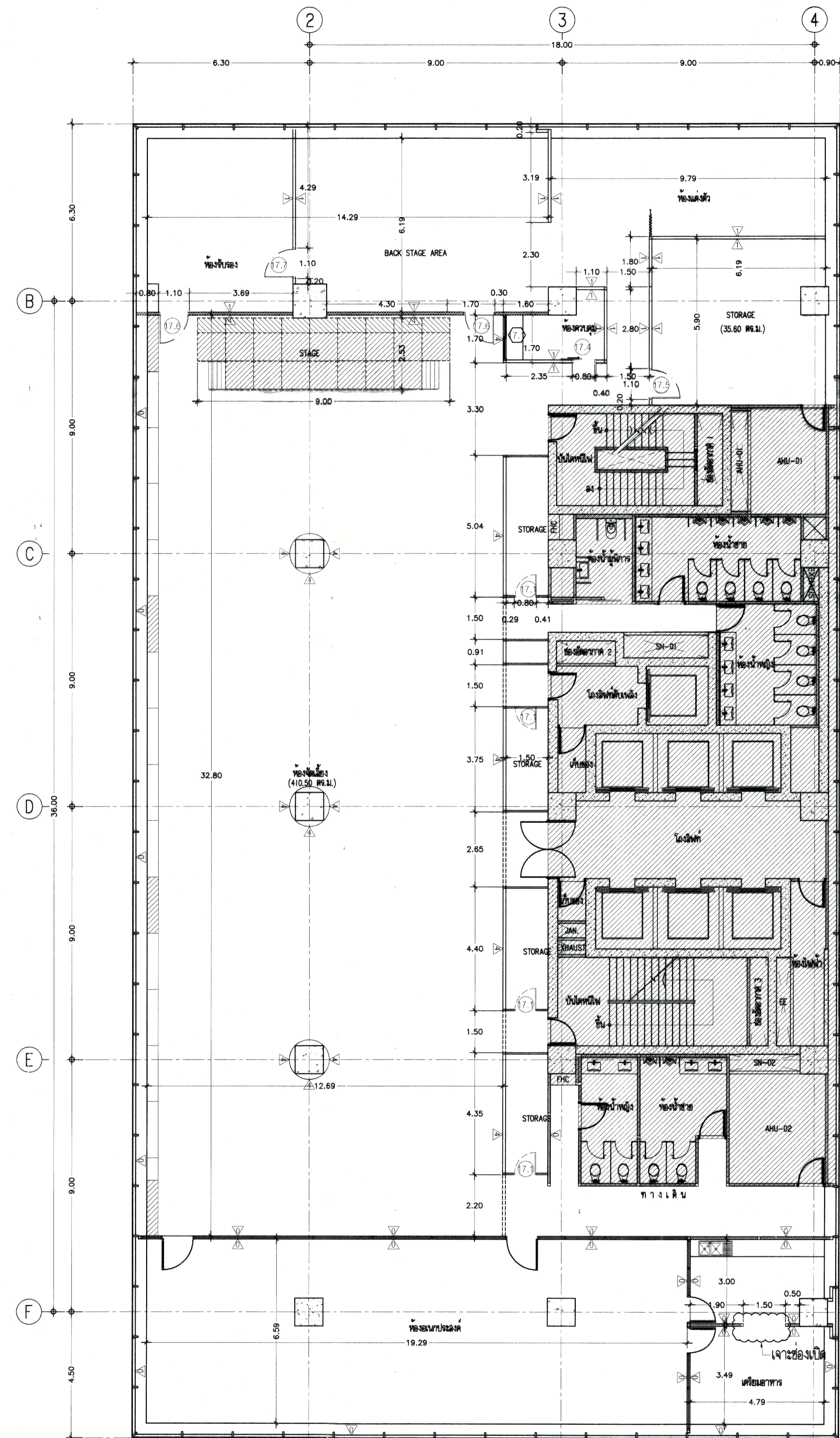

FINISHING CODE

- ผนังสูงจากฝ้า 10 cm.
- ผนังบนท้องพื้นพร้อมวัสดุ
- วัสดุรับเสียงตามรายละเอียด (ดูแบบขยาย S)
- ▲ = WF-00
- ▲ = WF-01
- ▲ = WF-02
- ▲ = WF-03
- ▲ = WF-04
- ▲ = WF-05

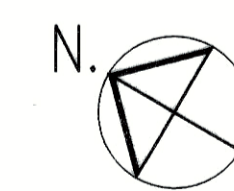

แบบแปลนงานกันผนัง
 แบ่งห้องภายในชั้นที่ 17
 มาตรฐาน 1:100



มหาวิทยาลัยเทคโนโลยีราชมงคลกรุงเทพ

OWNER : UTK ราชพฤกษ์ กรุงเทพมหานคร

PROJECT : โครงการออกแบบปรับปรุง อาคารปฏิบัติการเทคโนโลยีสิ่งประดิษฐ์ ชั้น 6,9,17

LOCATION : แขวงทุ่งพญาไท เขตจตุจักร ก.จ.ม.



บริษัท สุรพัฒน์สถาปัตย์ จำกัด (จำกัด) (มหาชน)
 101/48 ถนน 24 พฤษภาคม 2531 กรุงเทพฯ
 อ.บางพลีใหญ่ ต.สีลม อ.บางพลี จ.สมุทรปราการ 11110
 โทร. 02 9240486 Fax: 02 0527468
 E-Mail : surapat2007@gmail.com
 : surapat_architect@yahoo.com

ARCHITECT :
 นาย อภิชาติ อภิรักษ์กุล 24811538

LANDSCAPE DESIGNER :

STRUCTURAL ENGINEER :
 นาย อภิชาติ อภิรักษ์กุล 24811538

MECHANICAL ENGINEER :
 นาย อภิชาติ อภิรักษ์กุล 24811538

ELECTRICAL ENGINEER :
 นาย อภิชาติ อภิรักษ์กุล 24811538

SANITARY ENGINEER :
 นาย อภิชาติ อภิรักษ์กุล 24811538

NO	DESCRIPTION	BY	DATE
1.	แก้ไขผนัง	ประจักษ์	
2.	แก้ไขผนัง	ประจักษ์	
3.	แก้ไขผนัง	ประจักษ์	
4.	แก้ไขผนัง	ประจักษ์	
5.	แก้ไขผนัง	ประจักษ์	

NO	DESCRIPTION	BY	DATE

DRAWING TITLE :
 แบบแปลนงานกันผนัง
 แบ่งห้องภายในชั้นที่ 17

SCALE :

DRAW CHECKED :

APPROVED : DATE :

FILE NAME : DRAWING NO. PL-17.01

CHECK : TOTAL

NOTE:
 1. ผนังกันเสียงตามรายละเอียด (ดูแบบขยาย S)
 2. ผนังกันเสียงตามรายละเอียด (ดูแบบขยาย S)
 3. ผนังกันเสียงตามรายละเอียด (ดูแบบขยาย S)
 4. ผนังกันเสียงตามรายละเอียด (ดูแบบขยาย S)
 5. ผนังกันเสียงตามรายละเอียด (ดูแบบขยาย S)

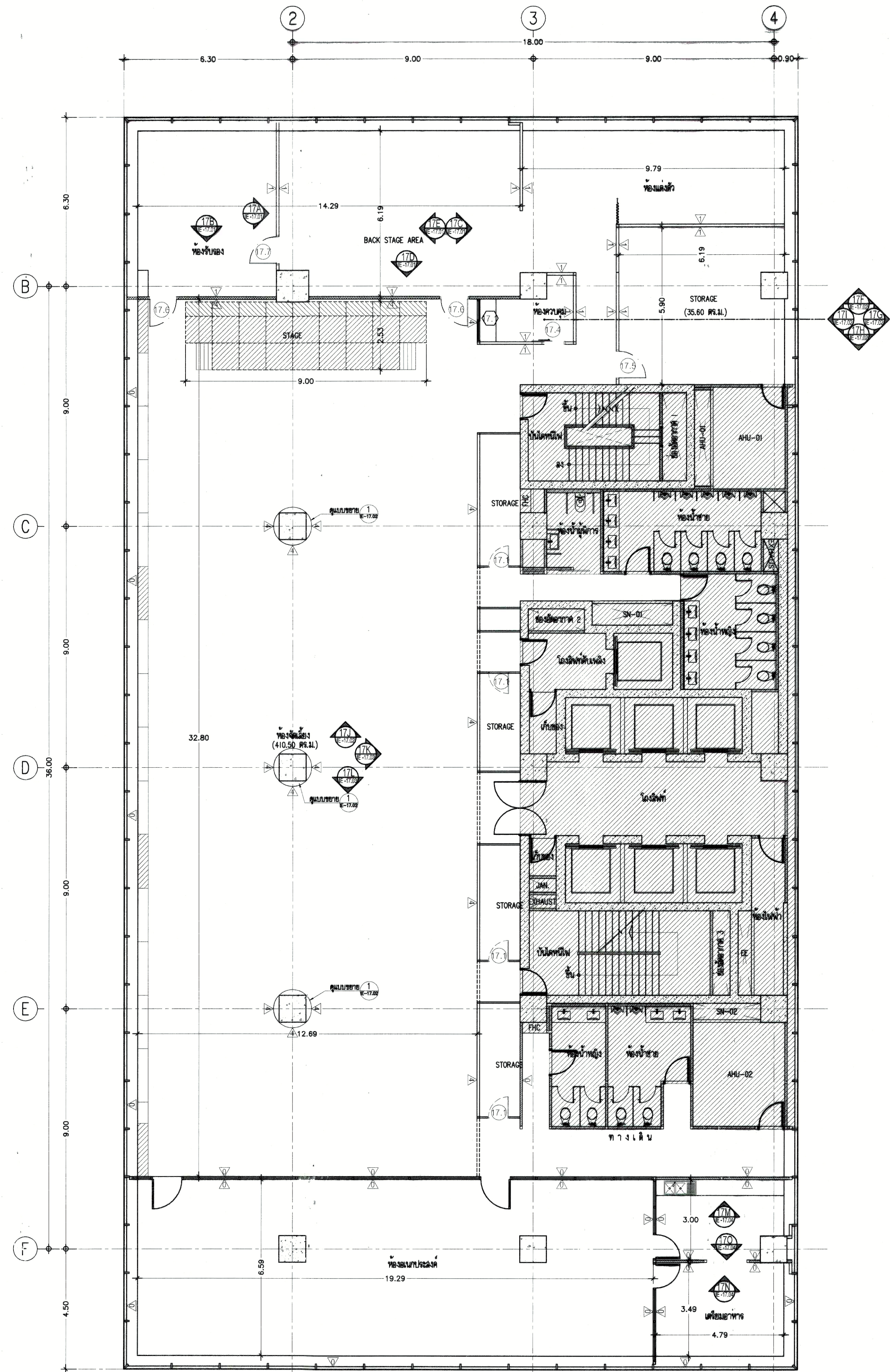

แบบแปลนผังฟังก์ชันทาง
 รับประทานอาหารชั้นที่ 17
 มาตรฐาน 1:100



มหาวิทยาลัยเทคโนโลยีราชมงคลกรุงเทพ

OWNER : **UTK** สโมสรนักศึกษา
กรุงเทพ

PROJECT : โครงการออกแบบปรับปรุง
อาคารปฏิบัติการเทคโนโลยีสิ่งประดิษฐ์ ชั้น 6,9,17

LOCATION : แขวงทุ่งมหาเมฆ เขตสาทร ก.ท.บ.



Surapatana Architects Co.,Ltd.
 บริษัท สถาปัตย์สถาปัตย์ จำกัด (จำกัด)
 101/48 ซอย 96 ถนนพหลโยธิน แขวงสามยุค
 อ.บางเขน กรุงเทพมหานคร 10110
 โทร. 02-9240488 Fax: 02-0527468
 E-Mail : surapat2007@gmail.com
 : surapat_architect@yahoo.com

ARCHITECT :
 นาย สนั่น สุทธิรักษ์ 200.1538

LANDSCAPE DESIGNER :

STRUCTURAL ENGINEER :
 นาย ศุภมิตร พรหมชาติ 200.7943

MECHANICAL ENGINEER :
 นาย อานันท์ วัฒนวิทย์ 201.2069

ELECTRICAL ENGINEER :
 นาย ศุภมิตร พรหมชาติ 200.5042

SANITARY ENGINEER :
 นาย อานันท์ วัฒนวิทย์ 201.2069

- คณะกรรมการควบคุมอาคาร
- | NO | DESCRIPTION | BY | DATE |
|----|-----------------------------------|----|------|
| 1. | ศ. สนั่น สุทธิรักษ์ ปรยานุกรมการ | | |
| 2. | นาย สนั่น สุทธิรักษ์ ปรยานุกรมการ | | |
| 3. | นาย สนั่น สุทธิรักษ์ ปรยานุกรมการ | | |
| 4. | ศ. สนั่น สุทธิรักษ์ ปรยานุกรมการ | | |
| 5. | นาย สนั่น สุทธิรักษ์ ปรยานุกรมการ | | |

NO	DESCRIPTION	BY	DATE

DRAWING TITLE :
 แบบแปลนผังฟังก์ชันทาง
 รับประทานอาหารชั้นที่ 17

SCALE :

DRAW CHECKED :

APPROVED : DATE :

FILE NAME : DRAWING NO.
 PL-17.02

CHECK : TOTAL

NOTE:
 1. ความเป็นมาของงานออกแบบสถาปัตย์ : ผู้รับเหมาต้องแจ้งต่อเจ้าของ
 2. วัสดุที่ใช้ในงานก่อสร้าง : วัสดุที่ใช้ในงานก่อสร้าง : วัสดุที่ใช้ในงาน
 3. วัสดุที่ใช้ในงานก่อสร้าง : วัสดุที่ใช้ในงานก่อสร้าง : วัสดุที่ใช้ในงาน
 4. วัสดุที่ใช้ในงานก่อสร้าง : วัสดุที่ใช้ในงานก่อสร้าง : วัสดุที่ใช้ในงาน
 5. วัสดุที่ใช้ในงานก่อสร้าง : วัสดุที่ใช้ในงานก่อสร้าง : วัสดุที่ใช้ในงาน
 DO NOT SCALE DRAWINGS; ALL MEASUREMENTS
 MUST BE CHECKED AT THE SITE BY THE CONTRACTOR.

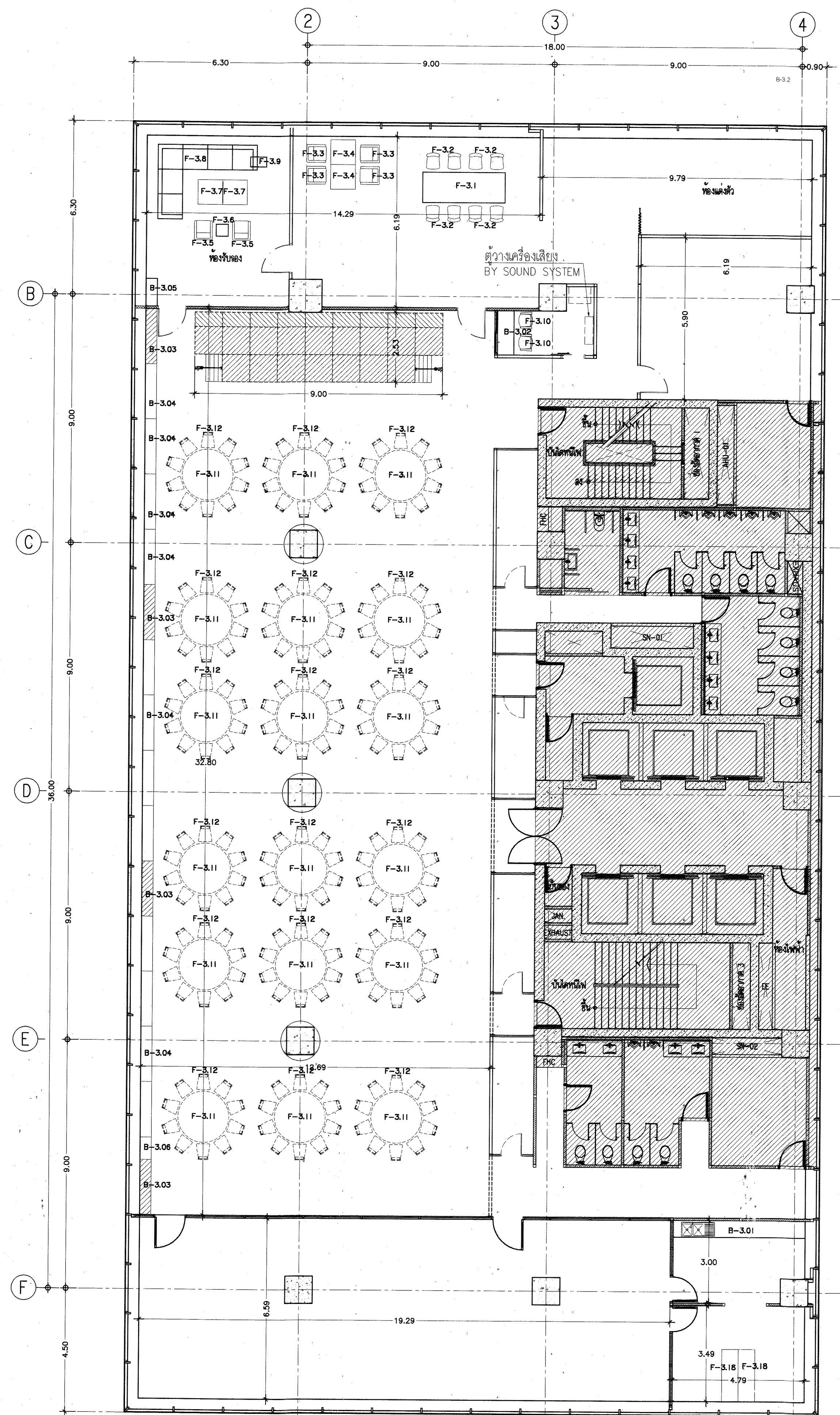

เวทิลำเร็จรูป

	x9	เวทิลำสำเร็จรูป ขนาด ก.0.53xย.1.00x ส.0.80
	x16	เวทิลำสำเร็จรูป ขนาด ก.1.00xย.1.00x ส.0.80
	x2	บันไดลำสำเร็จรูปสูง 4ชั้น ขนาด ก.0.30 x ย.1.00x ส.0.80

LIST OF LOOSE FURNITURE

CODE	DESCRIPTIONS	QTY.	REMARKS
F-3.1	โต๊ะกลมแปดเหลี่ยม	1	
F-3.2	เก้าอี้กลมแปดเหลี่ยม	8	
F-3.3	ซอท์บาร์	4	
F-3.4	โต๊ะยาว	2	
F-3.5	เก้าอี้กลมแปดเหลี่ยม	2	
F-3.6	โต๊ะยาว	1	
F-3.7	โต๊ะยาว	2	
F-3.8	เก้าอี้	1	
F-3.9	โต๊ะยาว	1	
F-3.10	เก้าอี้ (กลมแปดเหลี่ยม)	2	
F-3.11	โต๊ะกลมแปดเหลี่ยม	18	
F-3.12	เก้าอี้	180	
F-3.18	โต๊ะยาว	2	

LIST OF BUILT-IN FURNITURE

CODE	DESCRIPTIONS	QTY.	REMARKS
B-3.01	ตู้ครัว	1	
B-3.02	เคาน์เตอร์	1	
B-3.03	ชั้นวางของ	4	
B-3.04	เก้าอี้ยาว 2.00 ม.	12	
B-3.05	เก้าอี้ยาว 1.00 ม.	1	
B-3.06	เก้าอี้ยาว 0.80 ม.	1	

แบบแสดงผังเฟอร์นิเจอร์ชั้นที่ 17
 มาตรฐาน 1:100

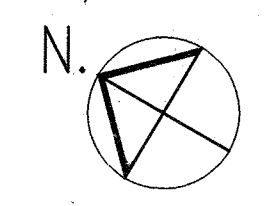

มหาวิทยาลัยเทคโนโลยีราชมงคลกรุงเทพ

OWNER : **UTK รามงคล กรุงเทพ**

PROJECT : โครงการออกแบบปรับปรุง อาคารปฏิบัติการเทคโนโลยีพลังงานระดับ ชั้น 6,9,17

LOCATION : แขวงทุ่งพญาไชย เขตดุสิต ก.ท.ม.

Surapatana Architects Co.,Ltd.
 บริษัท สุรพัฒน์สถาปัตย์ จำกัด (จำกัดความรับผิด)
 101/45 ซอย 98 ซอยงามสุดาภิรมย์ บางเขน กรุงเทพมหานคร 10110
 โทร. 02-9240486 Fax: 02-0274468
 E-Mail : surapat2007@gmail.com
 : surapat_architect@yahoo.com

ARCHITECT : นาย อนุชิต สุทธิรักษ์ 256.1538

LANDSCAPE DESIGNER :

STRUCTURAL ENGINEER : นาย อานันท์ วัฒนศิริ 256.2089

ELECTRICAL ENGINEER : นาย ศุภชัย นวรัตน์ 256.5042

SANITARY ENGINEER : นาย อานันท์ วัฒนศิริ 256.2089

ISSUE/REVISION

NO	DESCRIPTION	BY	DATE

DRAWING TITLE : **แบบแสดงผังเฟอร์นิเจอร์ชั้นที่ 17**

SCALE :

DRAW CHECKED :

APPROVES : DATE :

FILE NAME : DRAWING NO. **PL-17.03**

CHECK TOTAL

NOTE: ห้ามทำแบบจากแบบก่อสร้าง, ใช้แบบก่อสร้างของโครงการ
 ห้ามทำแบบจากแบบก่อสร้าง, ใช้แบบก่อสร้างของโครงการ
 DO NOT SCALE DRAWINGS. ALL MEASUREMENTS MUST BE CHECKED AT THE SITE BY THE CONTRACTOR.

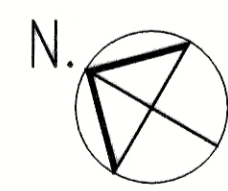
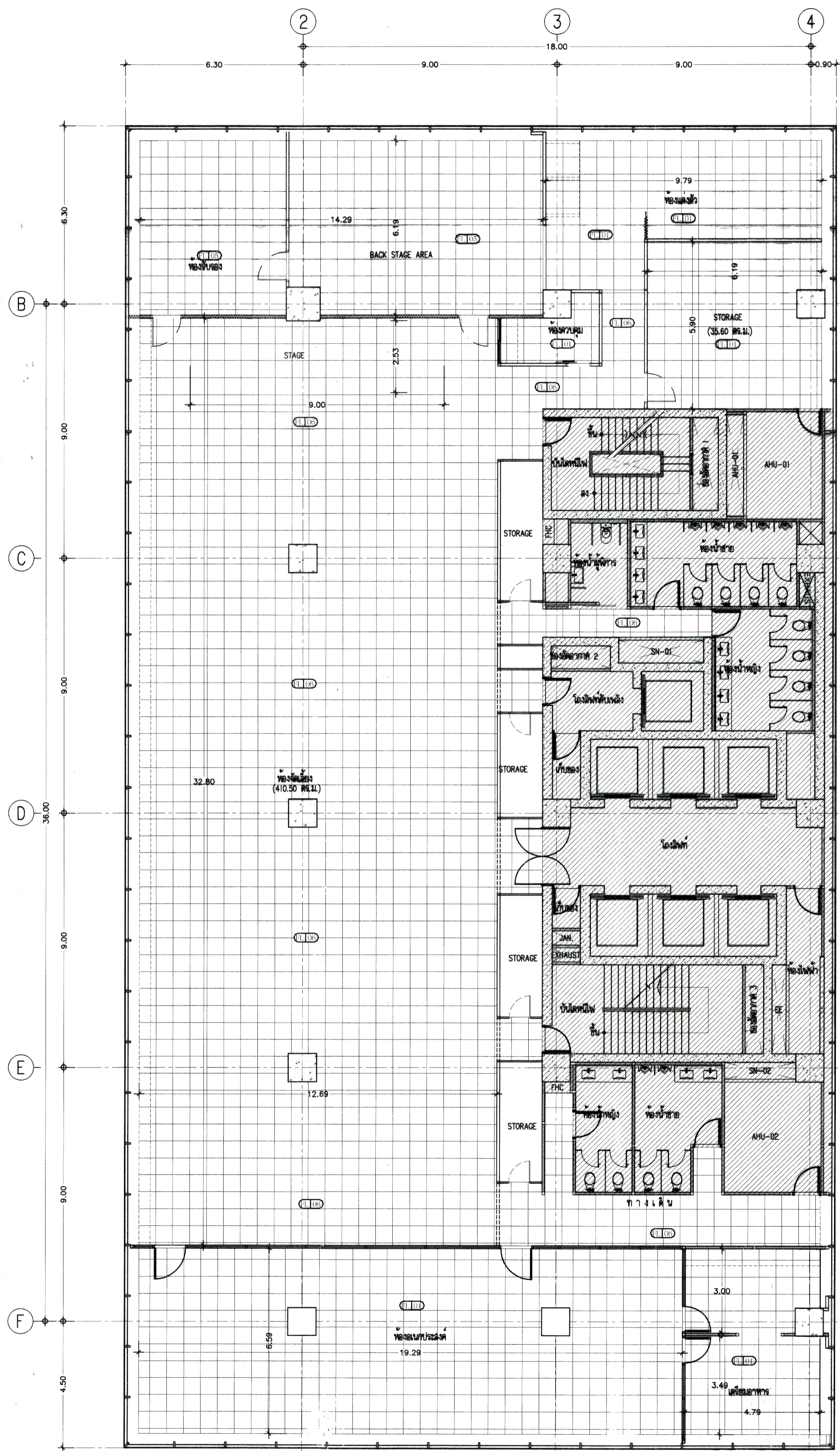

แบบแสดงผังฉายพื้นชั้นที่ 17
มาตราส่วน 1:100

มหาวิทยาลัยเทคโนโลยีราชมงคลกรุงเทพ
OWNER : LTK สโตนเกต
โครงการออกแบบปรับปรุง
อาคารปฏิบัติการเทคโนโลยีสิ่งประดิษฐ์ ชั้น 6,9,17
LOCATION : แขวงทุ่งมหาเมฆ เขตสาทร ก.ท.บ.

Surapatana Architects Co.,Ltd.
บริษัท สถาปัตย์พิชญะ จำกัด (ส่วนการพิมพ์)
101/48 ซอย 94 ถนนพหลโยธิน กรุงเทพฯ
เลขที่โทรศัพท์ 02 9240486 & 02 0527468
โทร. 02 9240486 Fax: 02 0527468
E-Mail : surapat2007@gmail.com
surapat_architect@yahoo.com

ARCHITECT :	AUTHORIZED SIGNATURE
นาย ธนกร อธิพานิช 2011538	<i>[Signature]</i>
LANDSCAPE DESIGNER :	
STRUCTURAL ENGINEER :	
นาย อภิชาติ อภิรักษ์กุล 2011538	
MECHANICAL ENGINEER :	
นาย อานันท์ อธิพานิช 2012069	
ELECTRICAL ENGINEER :	
นาย อภิชาติ อธิพานิช 20115042	
SANITARY ENGINEER :	
นาย อานันท์ อธิพานิช 2012069	

ผู้ควบคุมการตรวจรับงาน	AUTHORIZED SIGNATURE
1. วิศวกร ควบคุมงาน ปรุช่างกรรมกร	<i>[Signature]</i>
2. นายอินทร์ อธิพานิช ควบคุมงาน	<i>[Signature]</i>
3. นายธนกร อธิพานิช ควบคุมงาน	<i>[Signature]</i>
4. วิศวกร ควบคุมงานช่างเทคนิค	<i>[Signature]</i>
5. วิศวกร ควบคุมงานช่างเทคนิค	<i>[Signature]</i>

ISSUE/REVISION			
NO	DESCRIPTION	BY	DATE

DRAWING TITLE :
แบบแสดงผังฉายพื้นชั้นที่ 17

SCALE :	
DRAW CHECKED :	
APPROVED :	DATE :
FILE NAME	DRAWING NO.
	PL-17.04
CHECK	TOTAL

NOTE:
ท่านได้ดูงานที่หน้าแบบก่อสร้างแล้ว และเห็นชอบแบบก่อสร้างแล้ว
ท่านได้ดูงานที่หน้าแบบก่อสร้างแล้ว และเห็นชอบแบบก่อสร้างแล้ว
DO NOT SCALE DRAWINGS: ALL MEASUREMENTS
MUST BE CHECKED AT THE SITE BY THE CONTRACTOR.

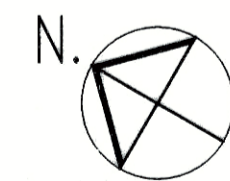
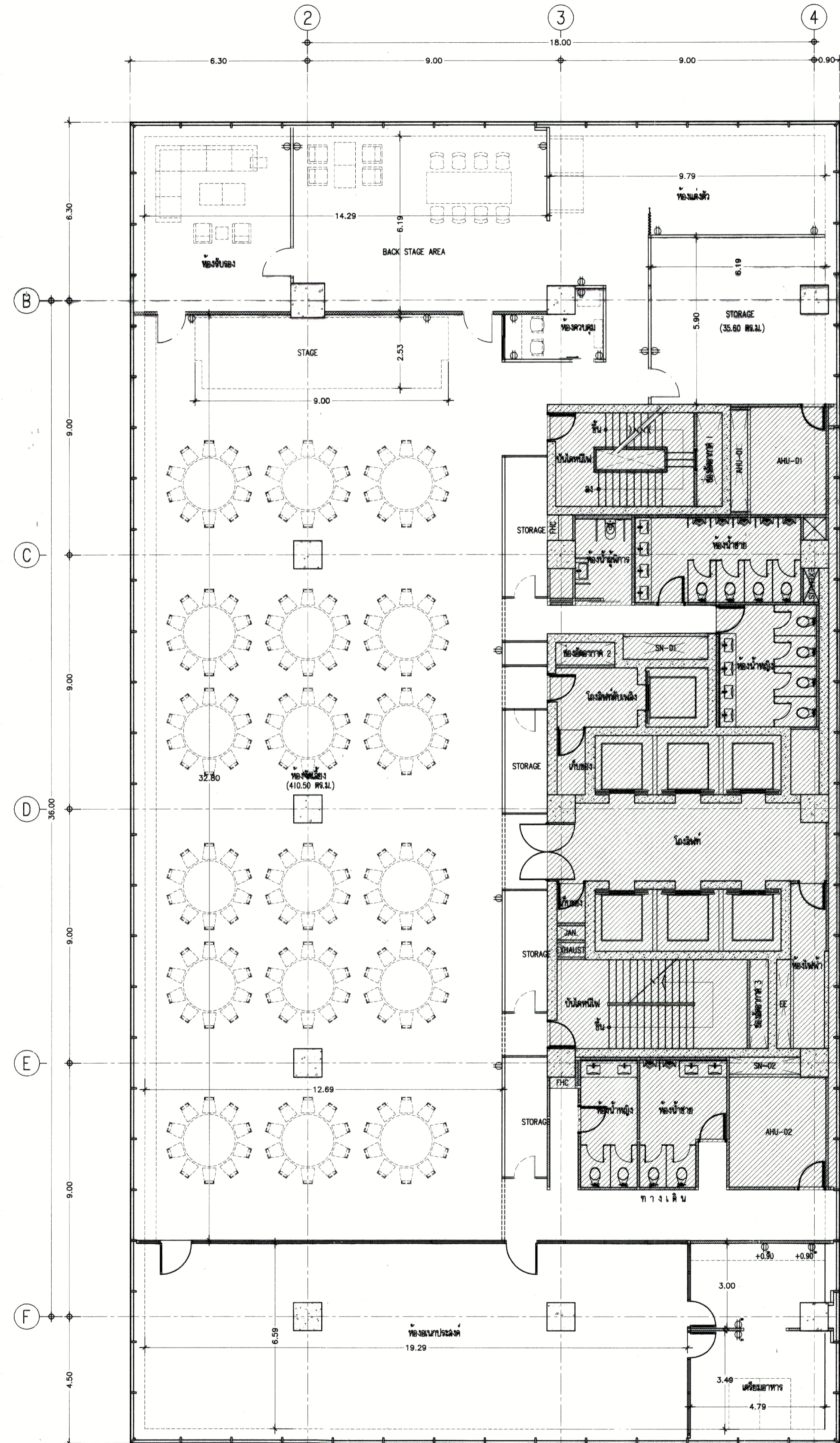

แบบแสดงผังตำแหน่งปลั๊กขึ้นที่ 17
มาตราส่วน 1:100

Surapatana Architects Co., Ltd.

มหาวิทยาลัยเทคโนโลยีราชมงคลกรุงเทพ
OWNER : UTK สยามอคาเดมี่
PROJECT : โครงการออกแบบปรับปรุงอาคารปฏิบัติการเทคโนโลยีสิ่งประดิษฐ์ ชั้น 6,9,17
LOCATION : แขวงทุ่งพญาไชย เขตจตุจักร ก.พ.ม.

Surapatana Architects Co., Ltd.
บริษัท สุราษฎร์สถาปัตย์ จำกัด (ส่วนงานสถาปัตย์)
101/48 ถนน 34 แขวงทุ่งพญาไชย เขตจตุจักร กรุงเทพมหานคร 11110
โทรศัพท์ 11110 โทร. 02 9240466 Fax: 02 0527468
E-Mail : surapat2007@gmail.com
surapat_architect@yahoo.com

ARCHITECT :	AUTHORIZED SIGNATURE
นาย อานันท์ วัฒนศิริ 201.1538	
LANDSCAPE DESIGNER :	
STRUCTURAL ENGINEER :	
นาย ชัยวัฒน์ วัฒนศิริ 201.7443	
MECHANICAL ENGINEER :	
นาย อานันท์ วัฒนศิริ 201.2089	
ELECTRICAL ENGINEER :	
นาย อานันท์ วัฒนศิริ 201.5042	
SANITARY ENGINEER :	
นาย อานันท์ วัฒนศิริ 201.2089	

หมายเลขการตรวจรับชนิด	AUTHORIZED SIGNATURE
1. ๒๕.๖๖๖ ควบคุมงาน ปรุสนามหญ้า	
2. นายอานันท์ วัฒนศิริ ควบคุมงาน	
3. นายอานันท์ วัฒนศิริ ควบคุมงาน	
4. นายอานันท์ วัฒนศิริ ควบคุมงาน	
5. นายอานันท์ วัฒนศิริ ควบคุมงาน	

ISSUE/REVISION			
NO	DESCRIPTION	BY	DATE

DRAWING TITLE :	
แบบแสดงผังตำแหน่งปลั๊กขึ้นที่ 17	
SCALE :	
DRAW CHECKED :	
APPROVED :	DATE :
FILE NAME	DRAWING NO.
	PL-17.05
CHECK	TOTAL

NOTE: ห้ามตีพิมพ์หรือเผยแพร่โดยไม่ได้รับอนุญาตจากเจ้าของโครงการ
DO NOT SCALE DRAWINGS: ALL MEASUREMENTS MUST BE CHECKED AT THE SITE BY THE CONTRACTOR.

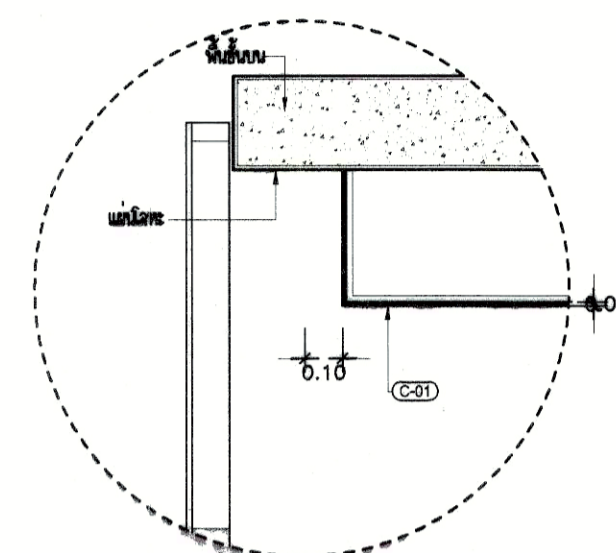
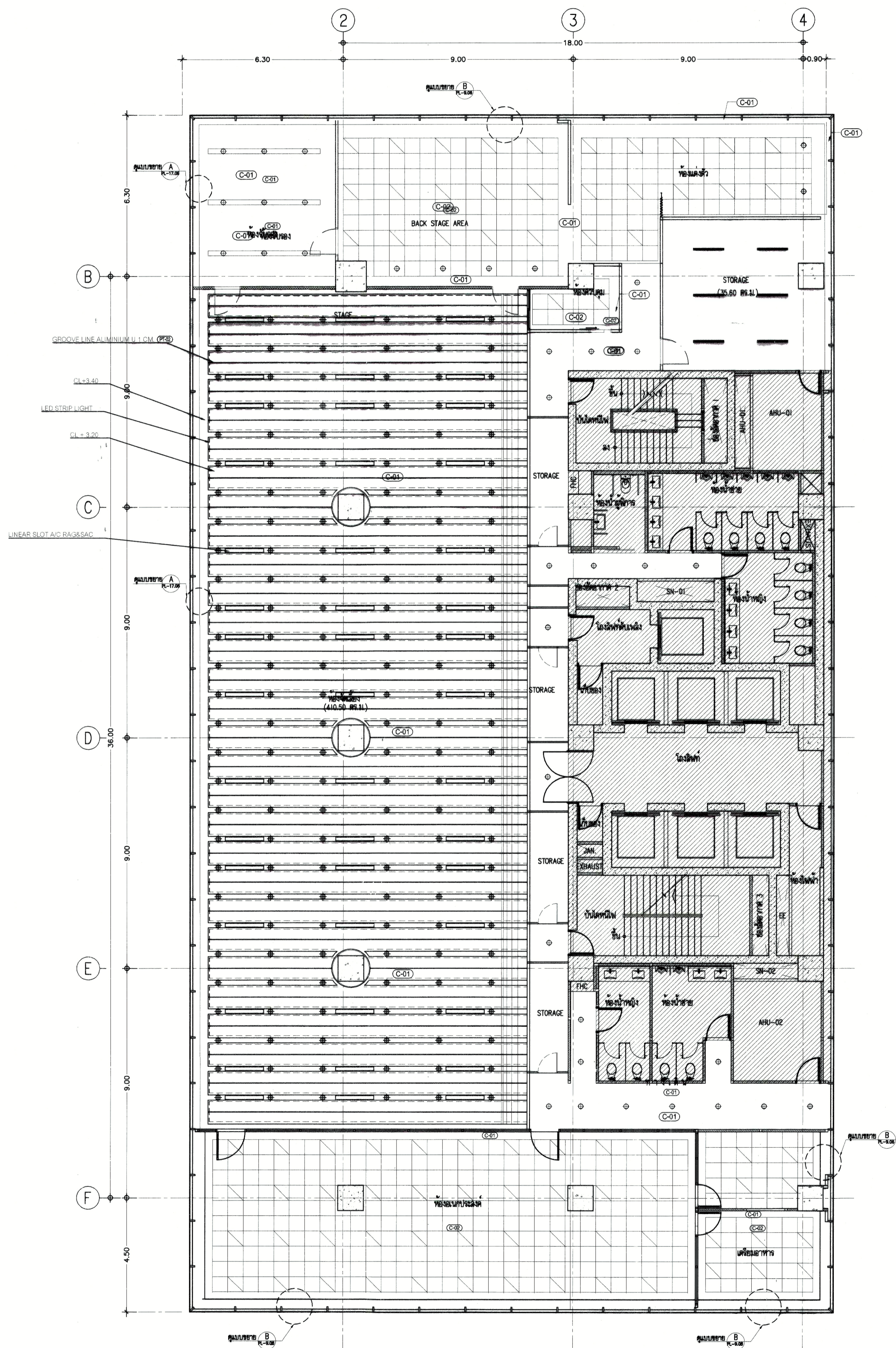

แบบขยาย A
มาตราส่วน 1:20

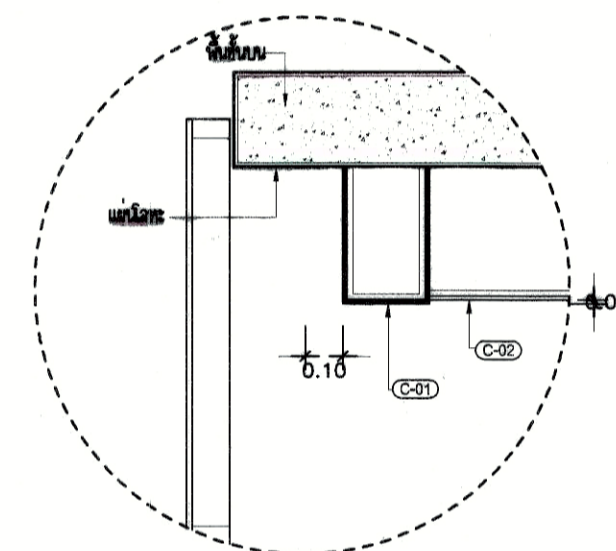

แบบขยาย B
มาตราส่วน 1:20

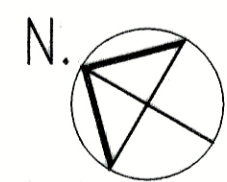
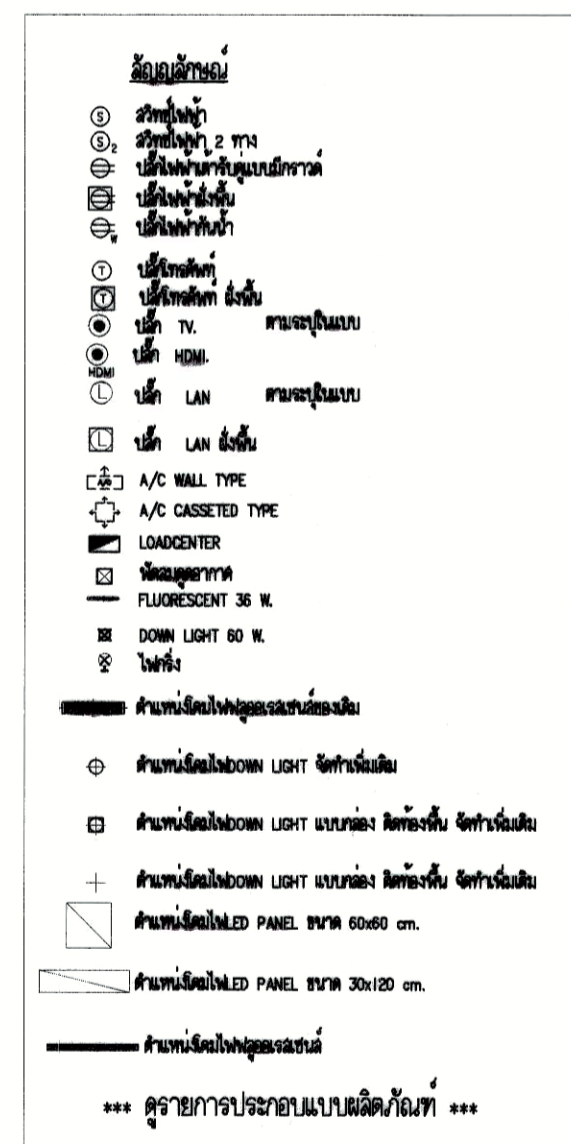

แบบแสดงงานระบบไฟฟ้า
และแสงสว่างชั้นที่ 17
มาตราส่วน 1:100

มหาวิทยาลัยเทคโนโลยีราชมงคลกรุงเทพ
OWNER: LTK สยามลด
โครงการอเนกประสงค์ปรับปรุง
อาคารปฏิบัติการเทคโนโลยีสิ่งประดิษฐ์ ชั้น 6,9,17
LOCATION: แขวงทุ่งมหาเมฆ เขตสาทร ก.ท.ม.

Surapatana Architects Co., Ltd.
บริษัท สุภาพสถาปัตย์ จำกัด (ส่วนการพิมพ์)
101/48 ถนน 34 แขวงทุ่งมหาเมฆ เขตสาทร กรุงเทพมหานคร 10110
โทรศัพท์ 02 9240486 โทรสาร 02 0527468
E-Mail: surapat2007@gmail.com
surapat_architect@yahoo.com

ARCHITECT:	AUTHORIZED SIGNATURE:
นาย สุภาพ สุภาพ	[Signature]
LANDSCAPE DESIGNER:	
STRUCTURAL ENGINEER:	
นาย สุภาพ สุภาพ	[Signature]
MECHANICAL ENGINEER:	
นาย สุภาพ สุภาพ	[Signature]
ELECTRICAL ENGINEER:	
นาย สุภาพ สุภาพ	[Signature]
SANITARY ENGINEER:	
นาย สุภาพ สุภาพ	[Signature]

REVISION/ISSUE	
NO.	DESCRIPTION

DRAWING TITLE:	
แบบแสดงงานระบบไฟฟ้า และแสงสว่างชั้นที่ 17	
SCALE:	
DRAW CHECKED:	
APPROVED:	
DATE:	
FILE NAME	DRAWING NO.
CHECK	TOTAL
	PL-17.06

NOTE: DO NOT SCALE DRAWINGS. ALL MEASUREMENTS MUST BE CHECKED AT THE SITE BY THE CONTRACTOR.



มหาวิทยาลัยเทคโนโลยีราชมงคลกรุงเทพ

OWNER : **UTK** ราชภัฏ
กรุงเทพฯ

PROJECT : โครงการออกแบบปรับปรุง
อาคารปฏิบัติการเทคโนโลยีเชิงกลาง ลอด ชั้น 6,9,17

LOCATION :
แขวงทุ่งพญาหลวง เขตตลิ่งชัน ก.ทม.

i
Surapatana Architects Co.,Ltd.

บริษัท สุรพัฒน์สถาปัตย์ จำกัด (สำนักงานใหญ่)
101/48 ซอย 96 หมู่บ้านสวนลาดพร้าว บางเขน
แขวงจตุจักร กรุงเทพฯ 10110
โทร. 02 9240486 Fax: 02 0527468
E-Mail : surapat2007@gmail.com
surapat_architect@yahoo.com

ARCHITECT :
นาย สมศักดิ์ วัฒนศิริ 2541.538

LANDSCAPE DESIGNER :

STRUCTURAL ENGINEER :

นาย ชัยวัฒน์ วัฒนศิริ 2541.538

MECHANICAL ENGINEER :

นาย อานันท์ วัฒนศิริ 2542.069

ELECTRICAL ENGINEER :

นาย ศุภชัย แววณิก 2541.5042

SANITARY ENGINEER :

นาย อานันท์ วัฒนศิริ 2542.069

คำสั่งกรรมการตรวจรับงาน	AUTHORIZED SIGNATURE
1. นายสมศักดิ์ วัฒนศิริ ประธานกรรมการ	
2. นายอานันท์ วัฒนศิริ กรรมการ	
3. นายอานันท์ วัฒนศิริ กรรมการ	
4. นายอานันท์ วัฒนศิริ กรรมการ	
5. นายอานันท์ วัฒนศิริ กรรมการ	

ISSUE/REVISION			
NO	DESCRIPTION	BY	DATE

DRAWING TITLE :
รูปด้าน 17A, 17B, 17C, 17D, 17E
แบบขยาย 1

SCALE :
DRAW CHECKED :
APPROVED : DATE :
FILE NAME : DRAWING NO.
CHECK TOTAL
IE-17.01

NOT :
ห้ามดัดแปลงแก้ไขแบบก่อสร้าง, ผู้รับเหมาต้องตรวจสอบ
ความถูกต้องของแบบก่อสร้างก่อนดำเนินการก่อสร้าง
DO NOT SCALE DRAWINGS. ALL MEASUREMENTS
MUST BE CHECKED AT THE SITE BY THE CONTRACTOR.

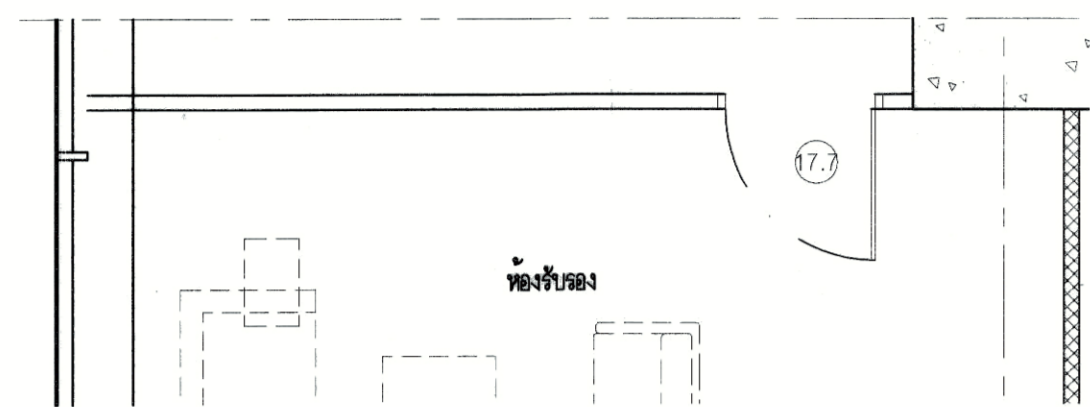

แปลน
มาตราส่วน 1:50 (17A)

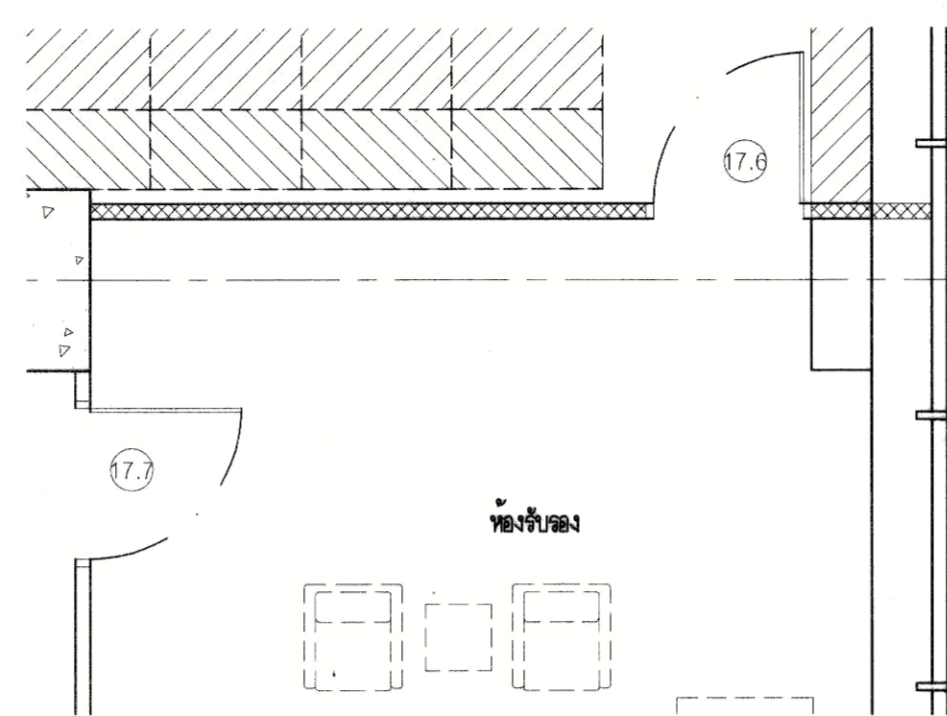

แปลน
มาตราส่วน 1:50 (17B)

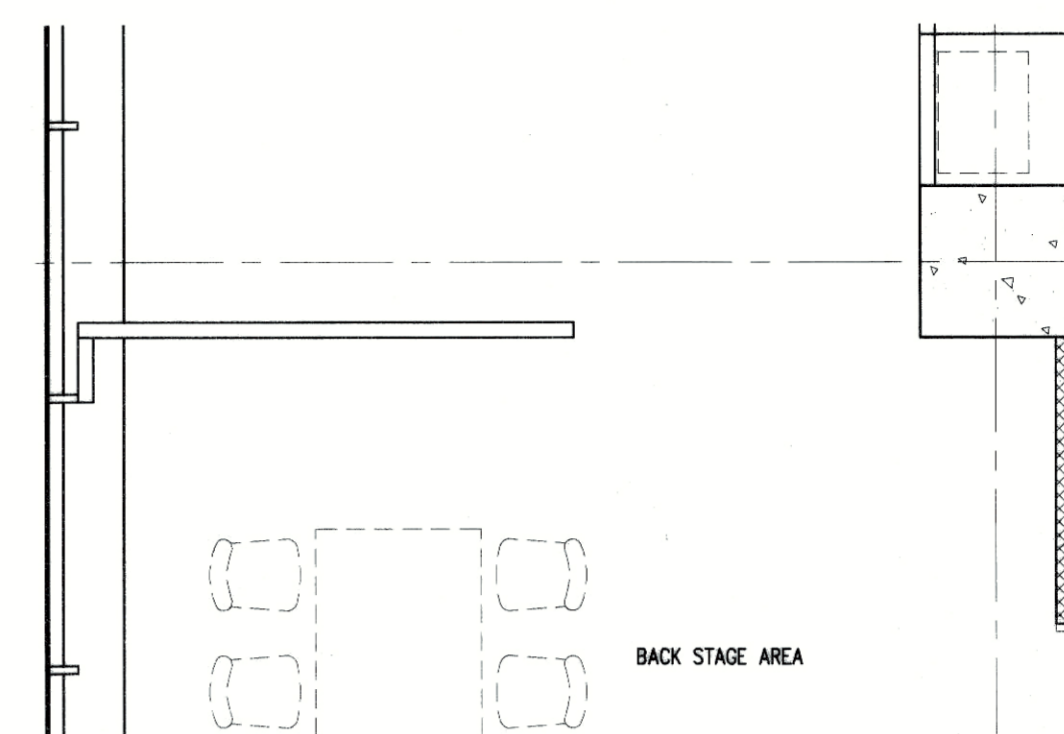

แปลน
มาตราส่วน 1:50 (17C)

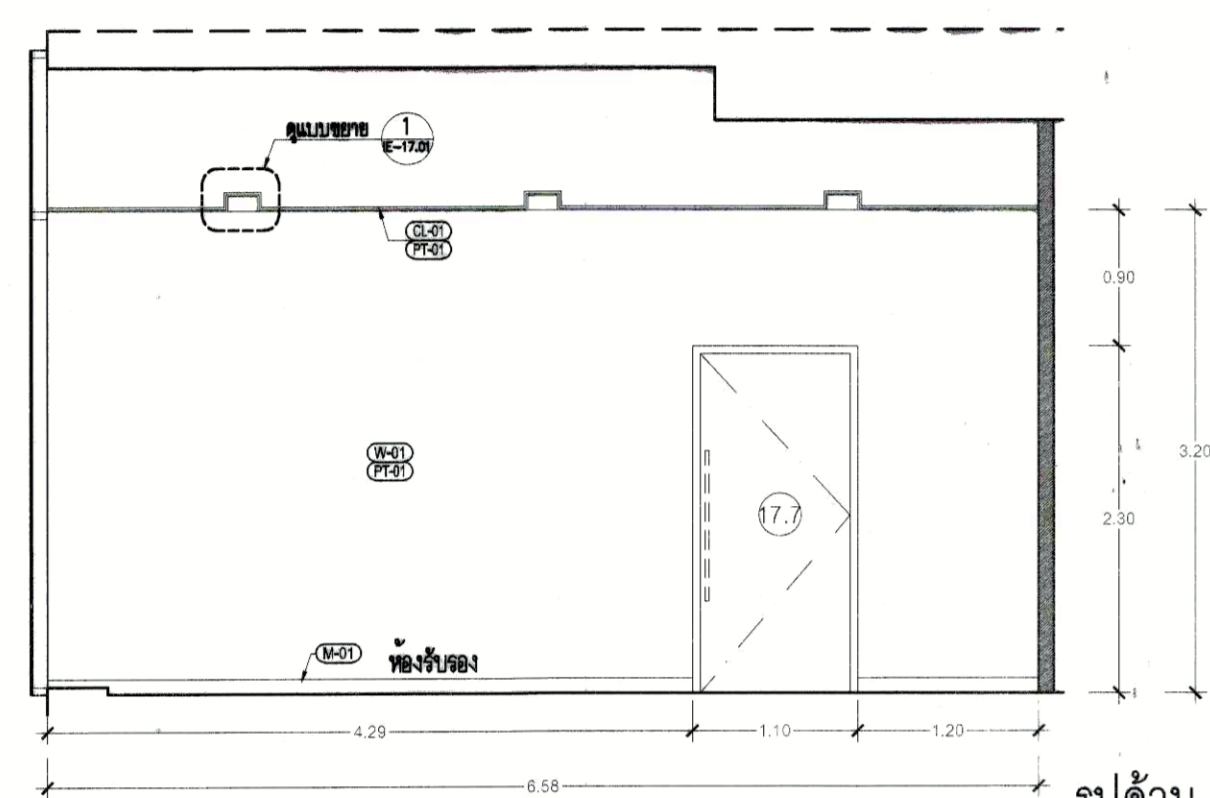

รูปด้าน
มาตราส่วน 1:50 (17A)

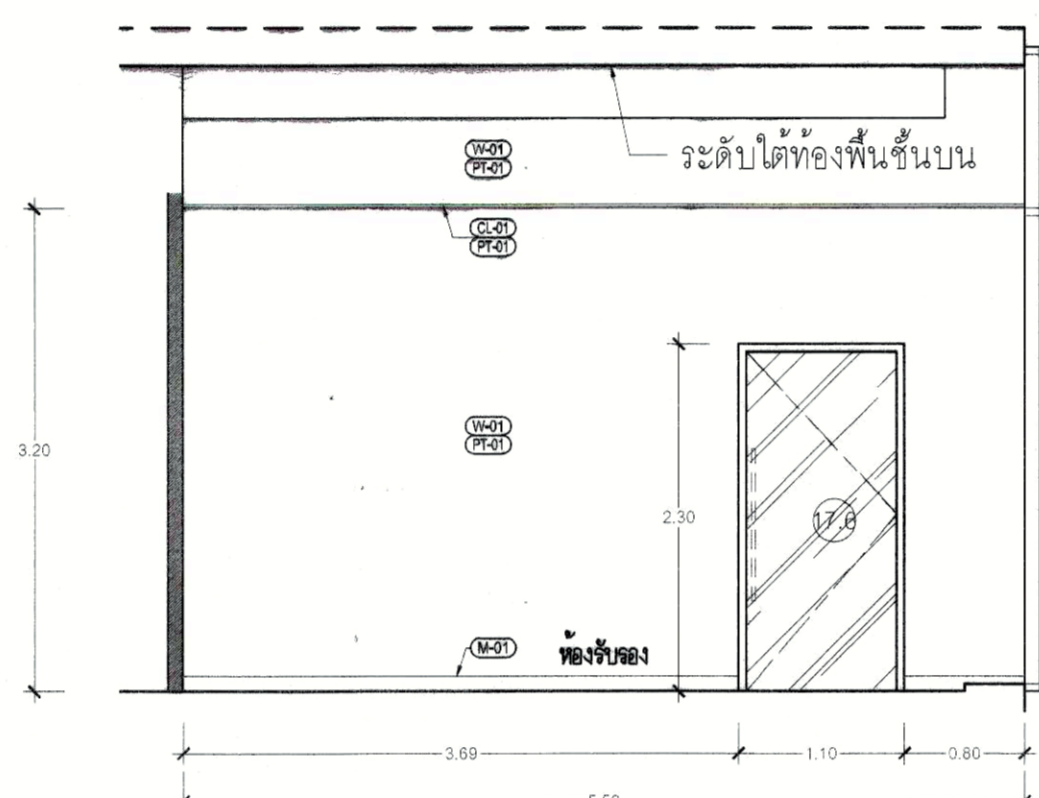

รูปด้าน
มาตราส่วน 1:50 (17B)

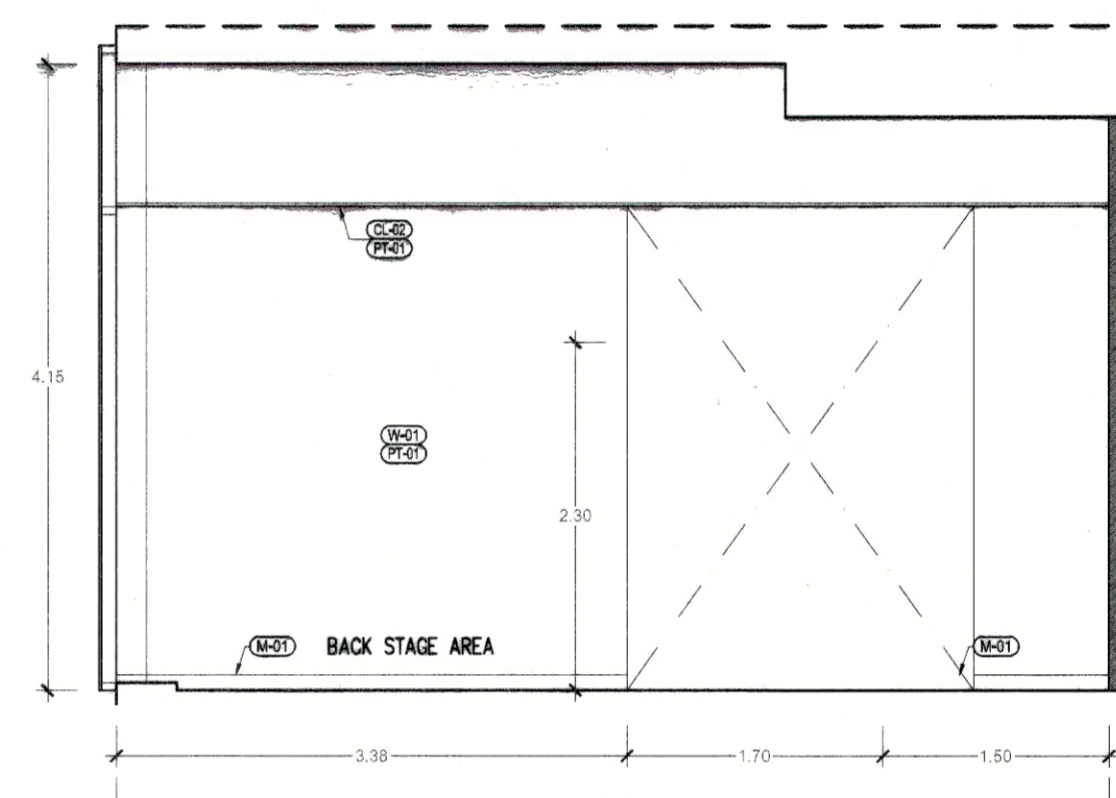

รูปด้าน
มาตราส่วน 1:50 (17C)

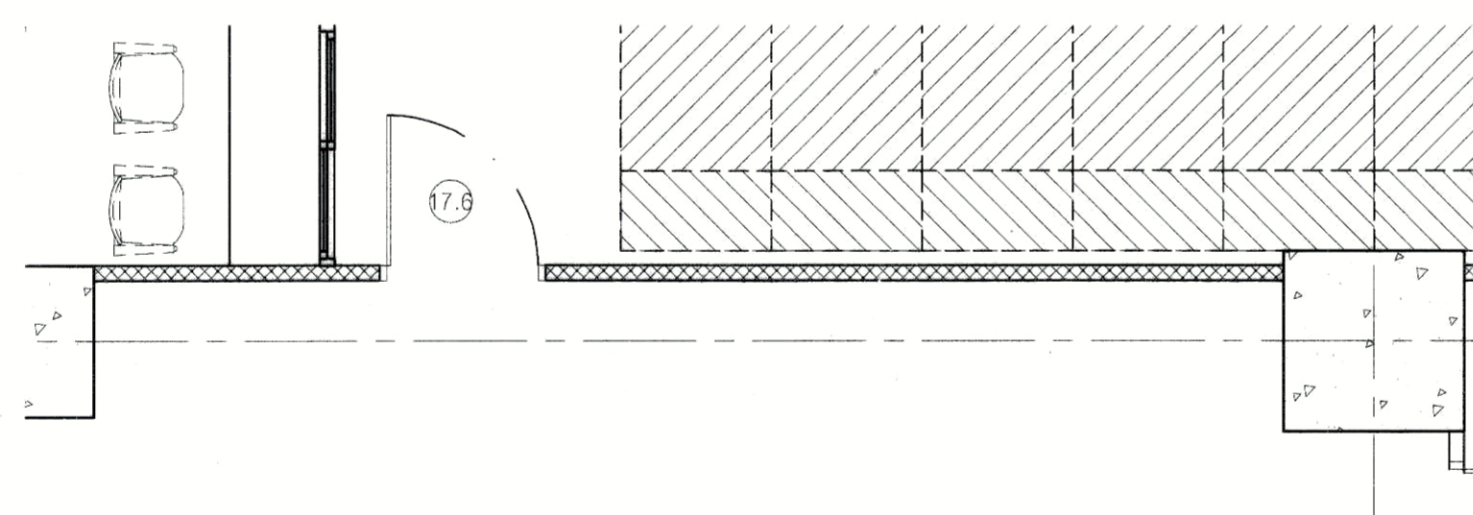

แปลน
มาตราส่วน 1:50 (17D)

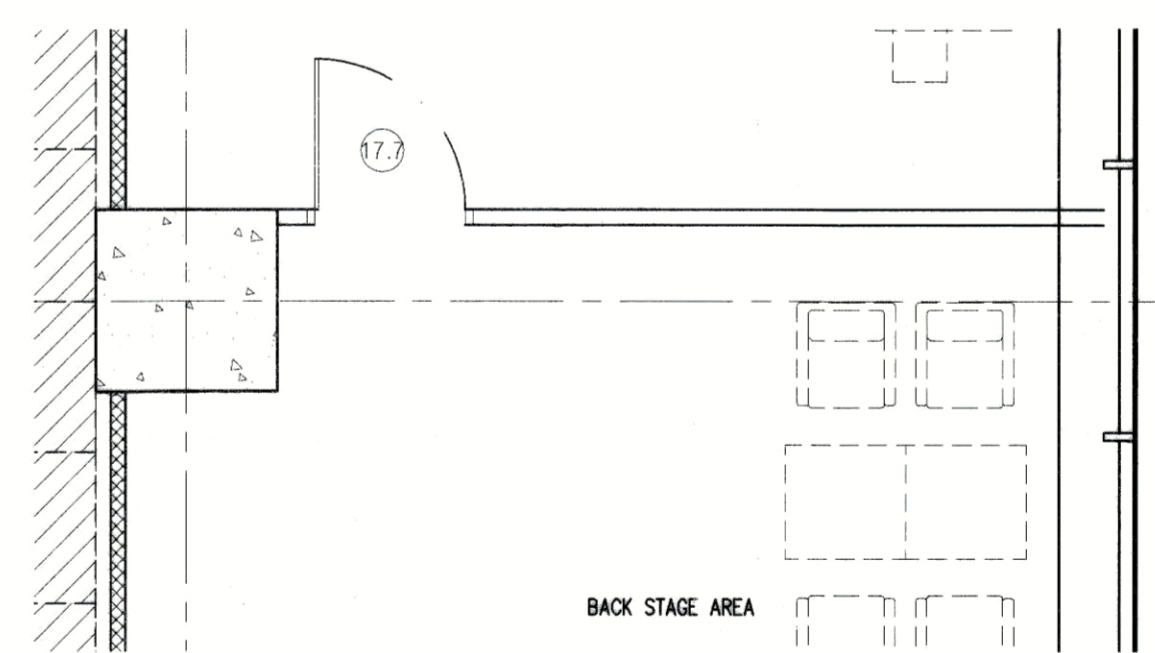

แปลน
มาตราส่วน 1:50 (17E)

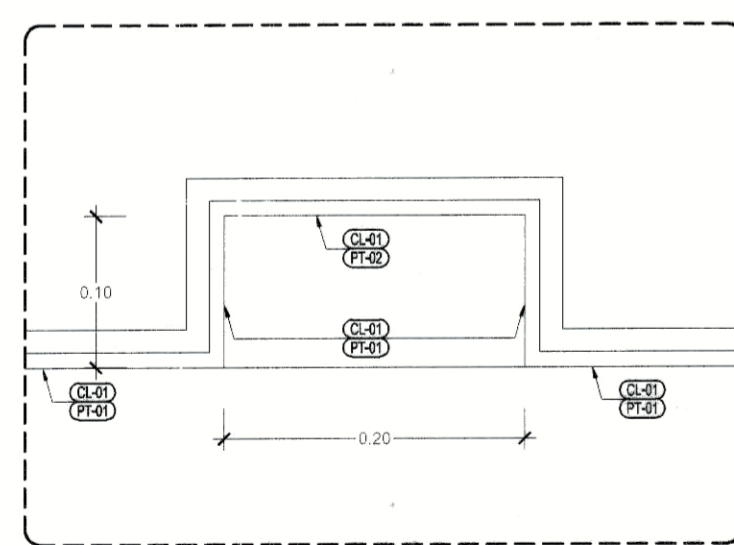

แบบขยาย
มาตราส่วน 1:5 (1)

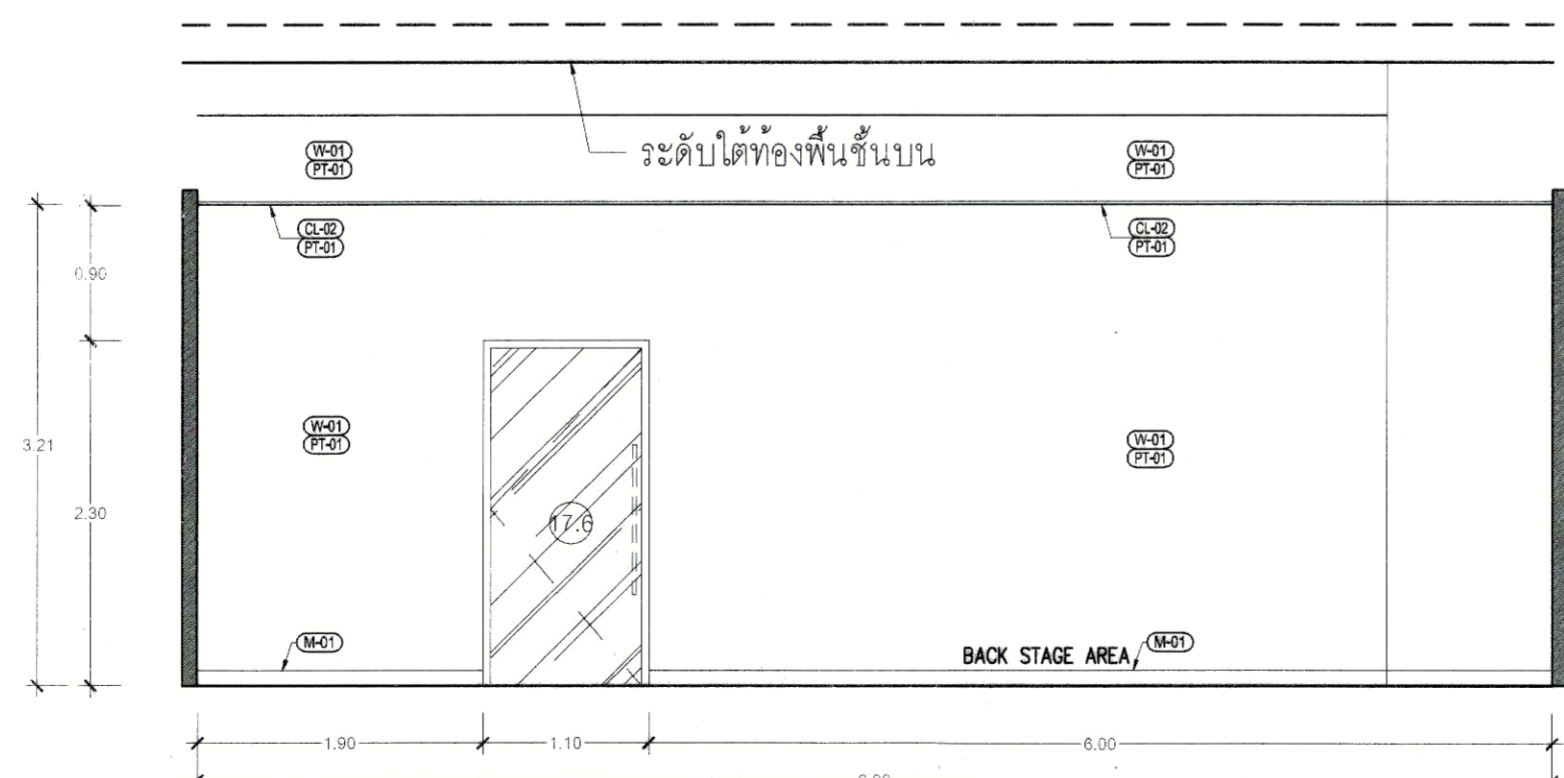

รูปด้าน
มาตราส่วน 1:50 (17D)

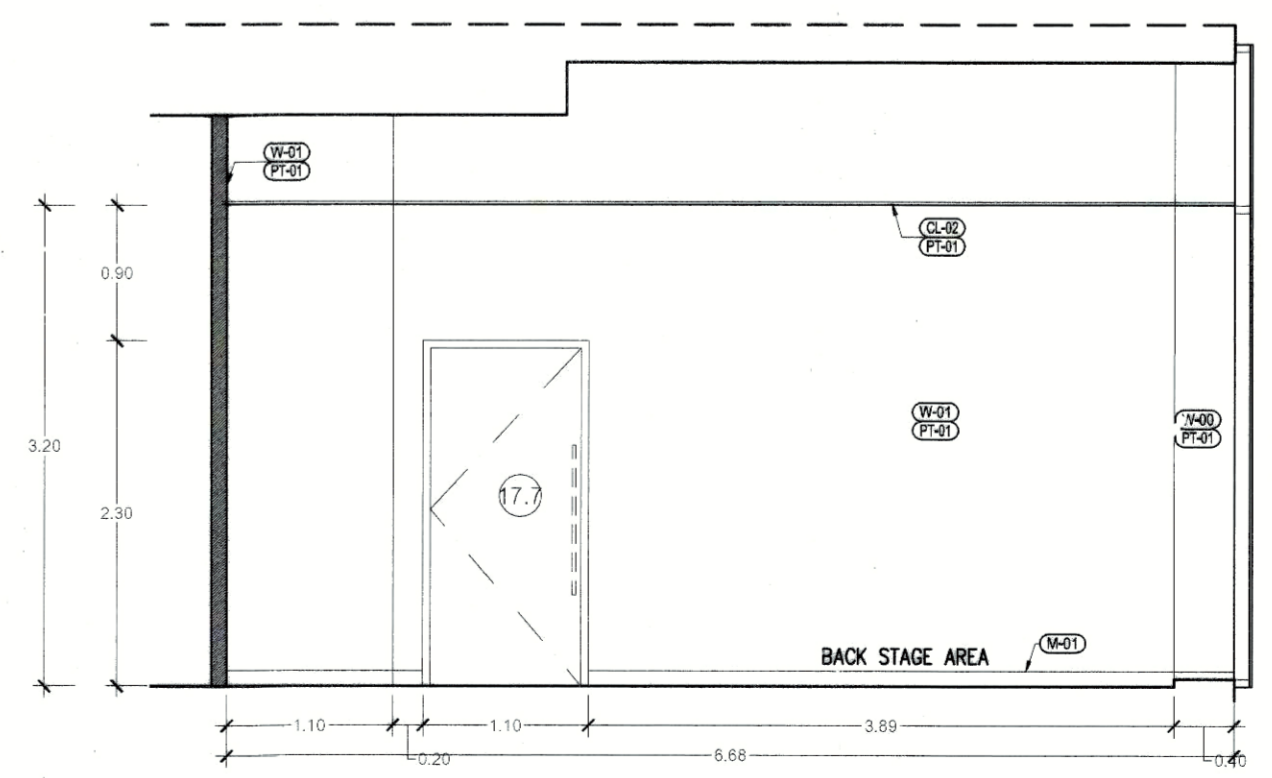

รูปด้าน
มาตราส่วน 1:50 (17E)

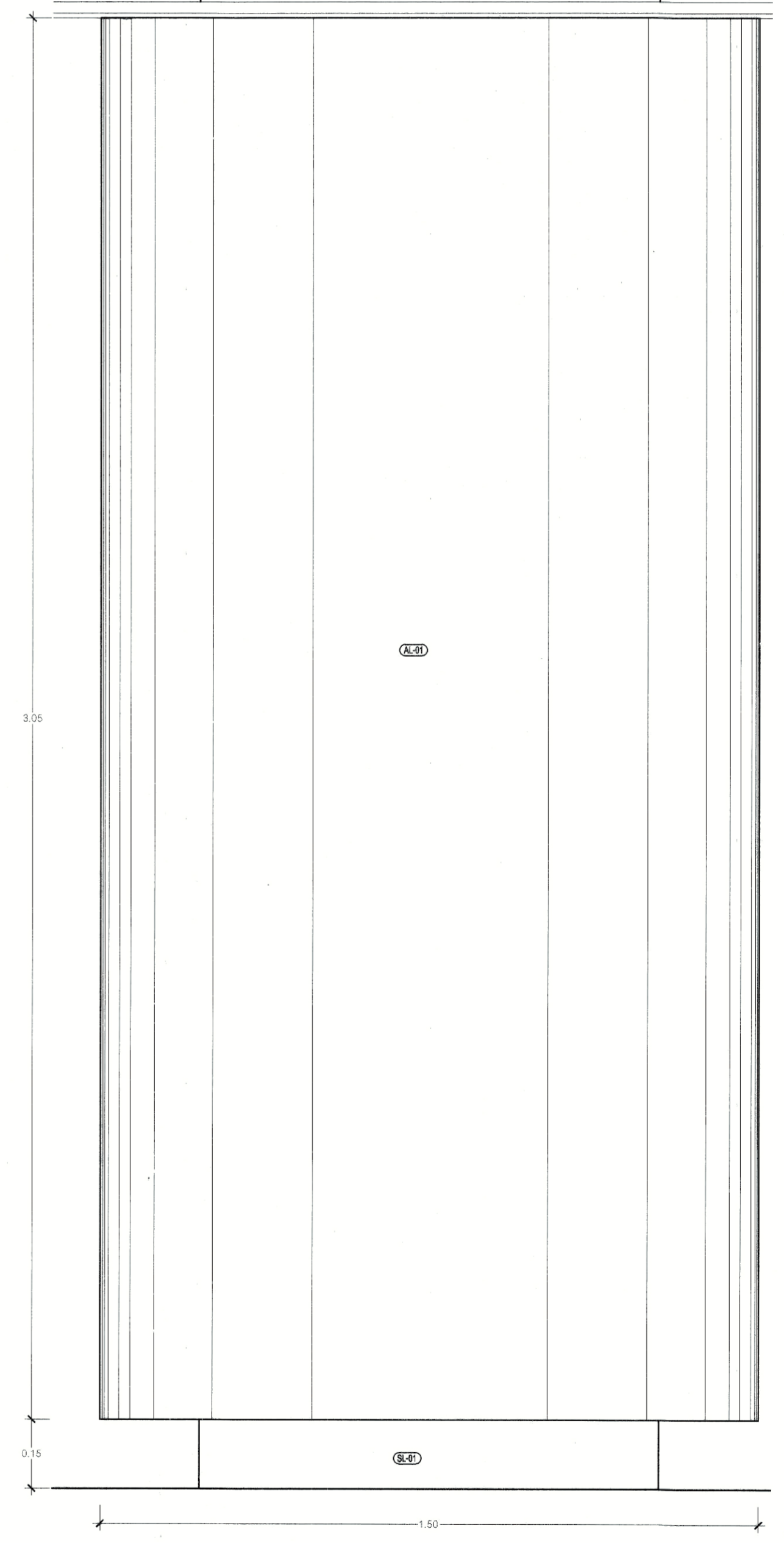
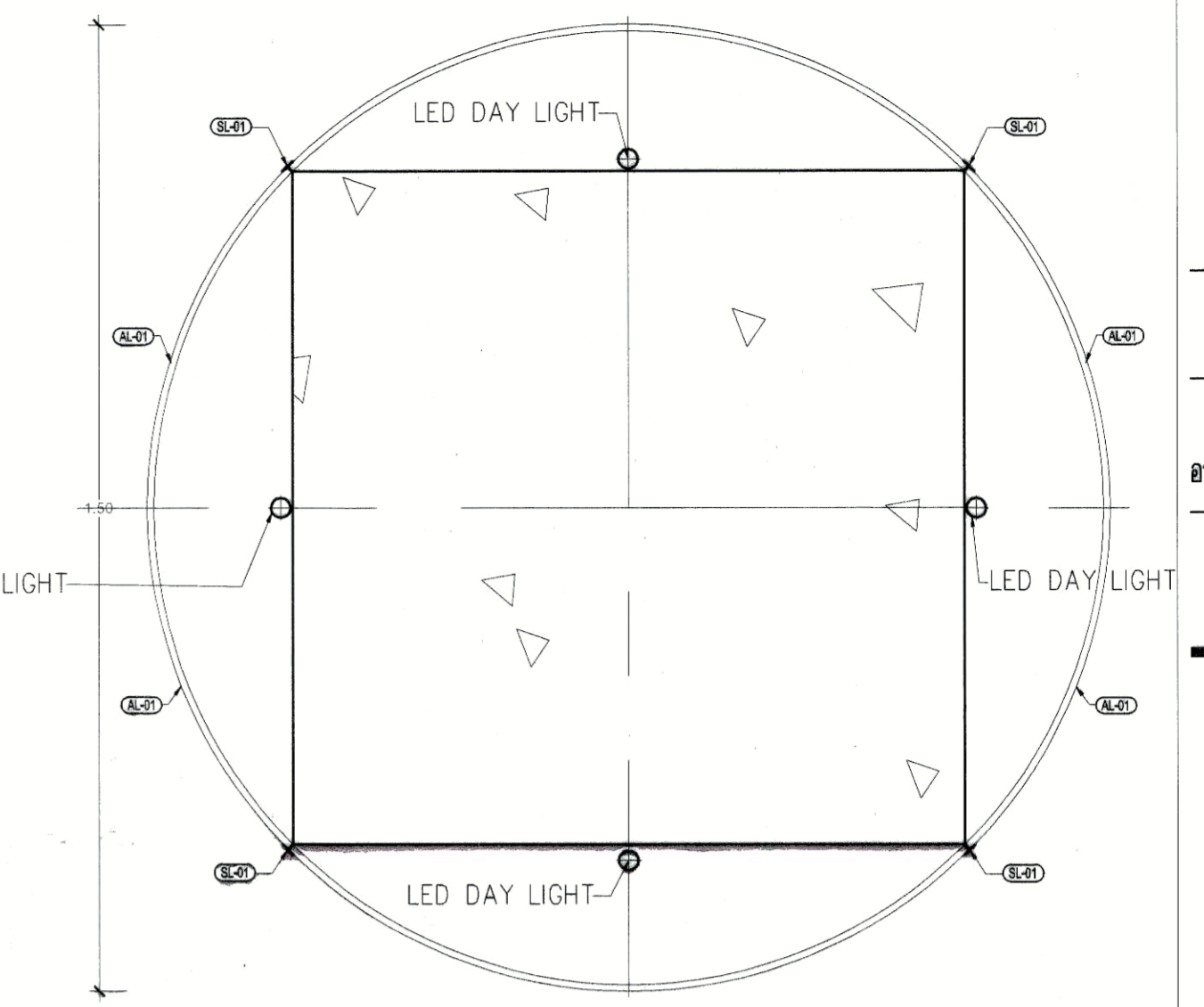
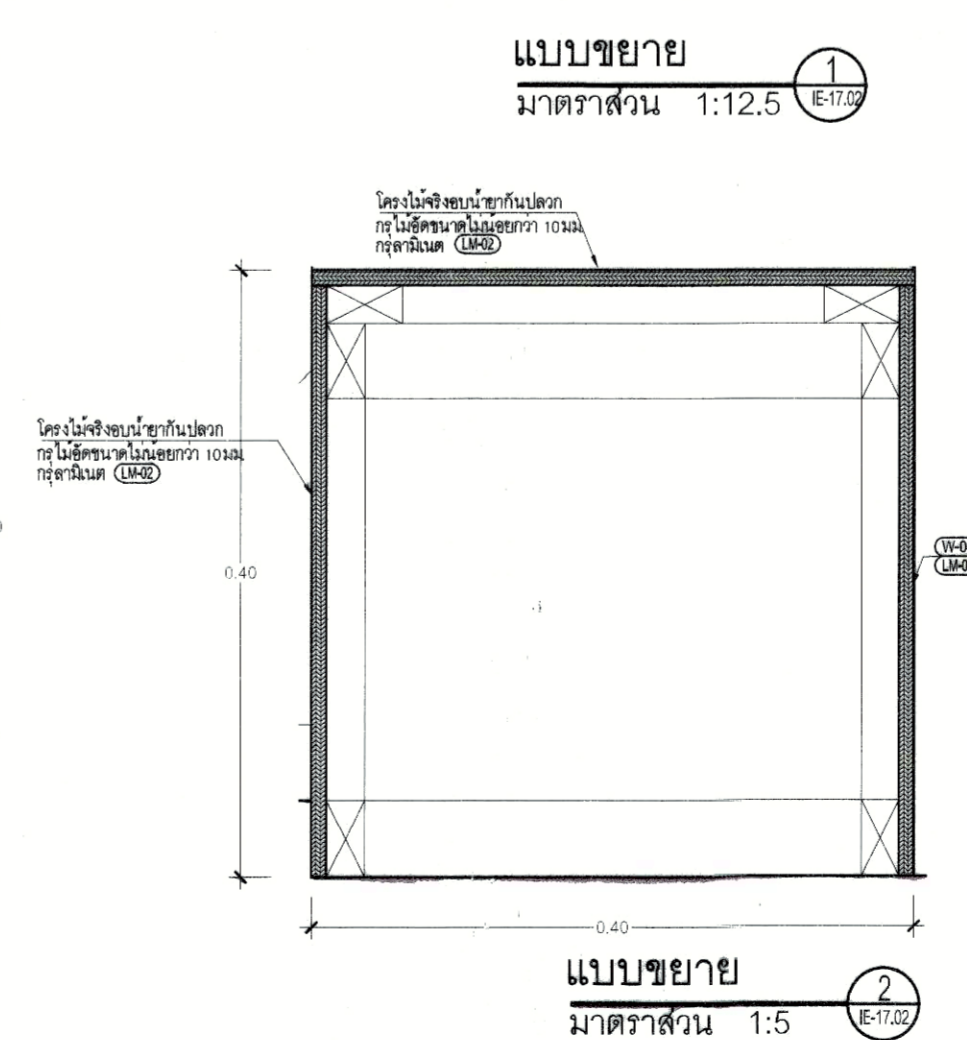
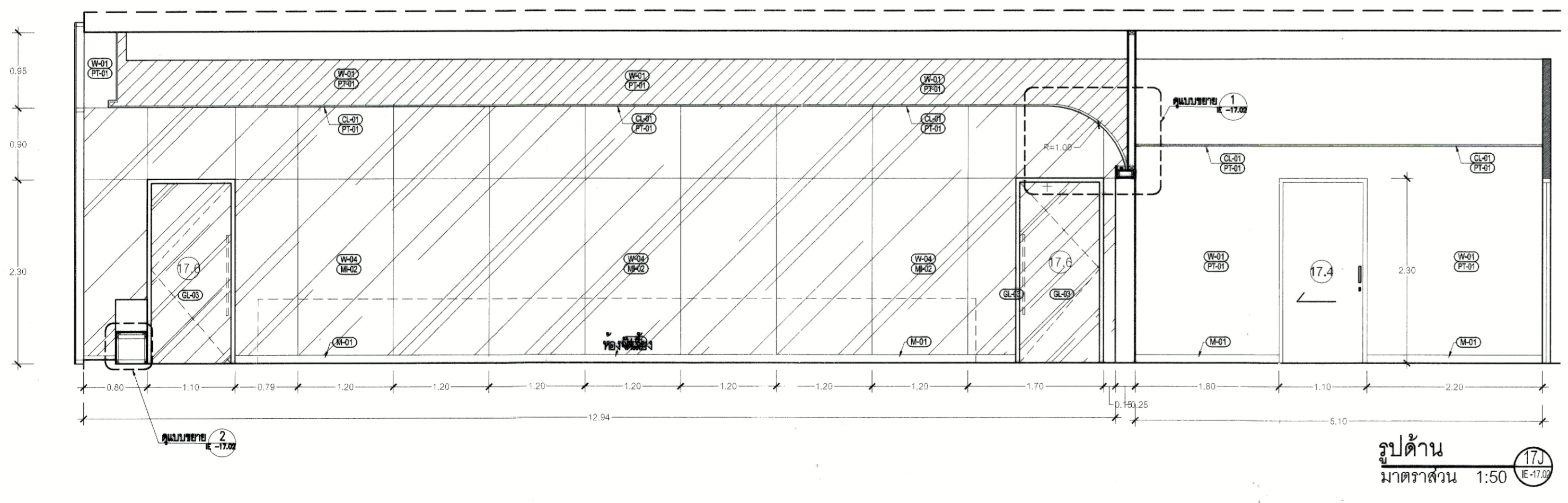
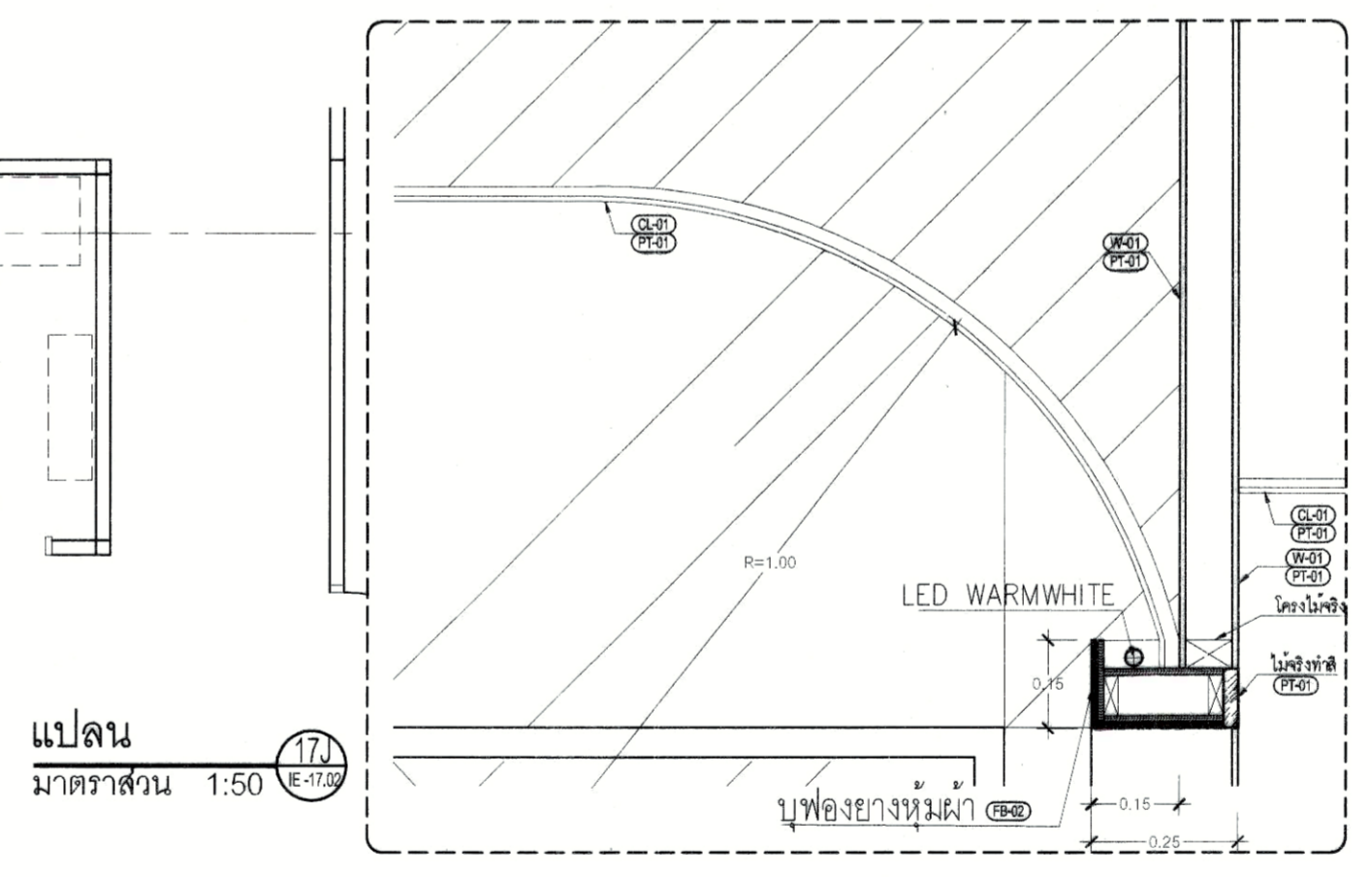
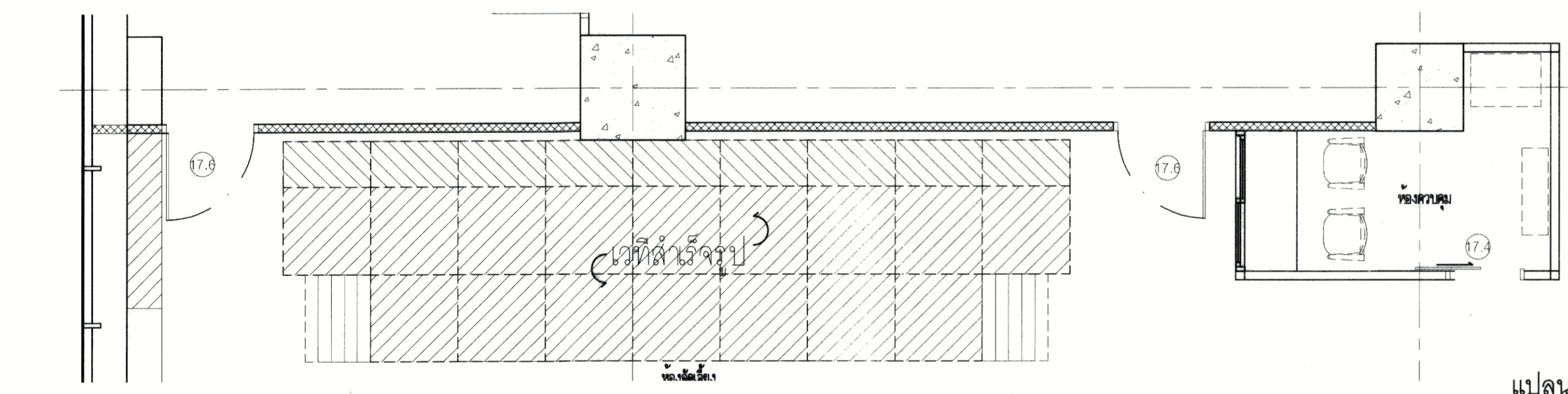
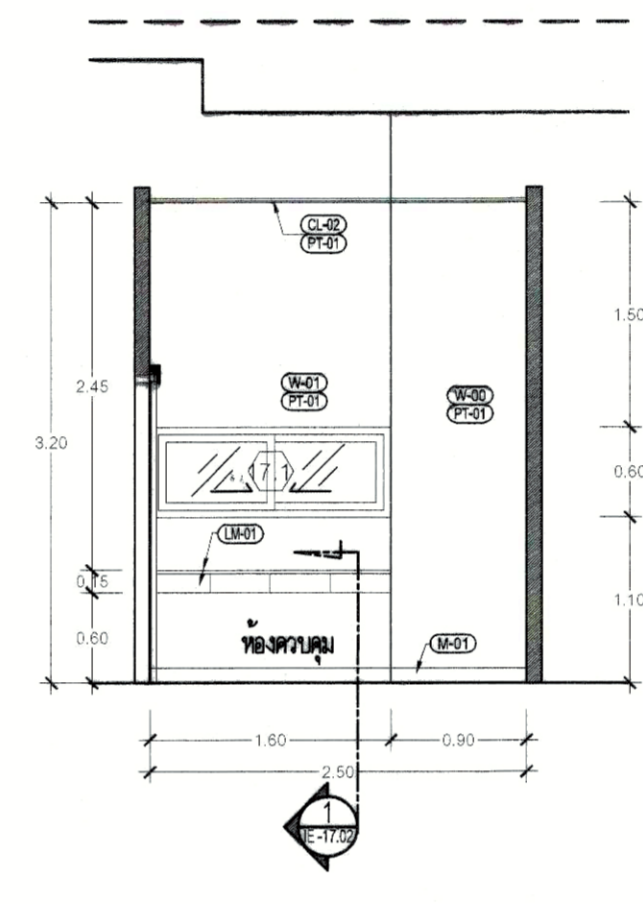
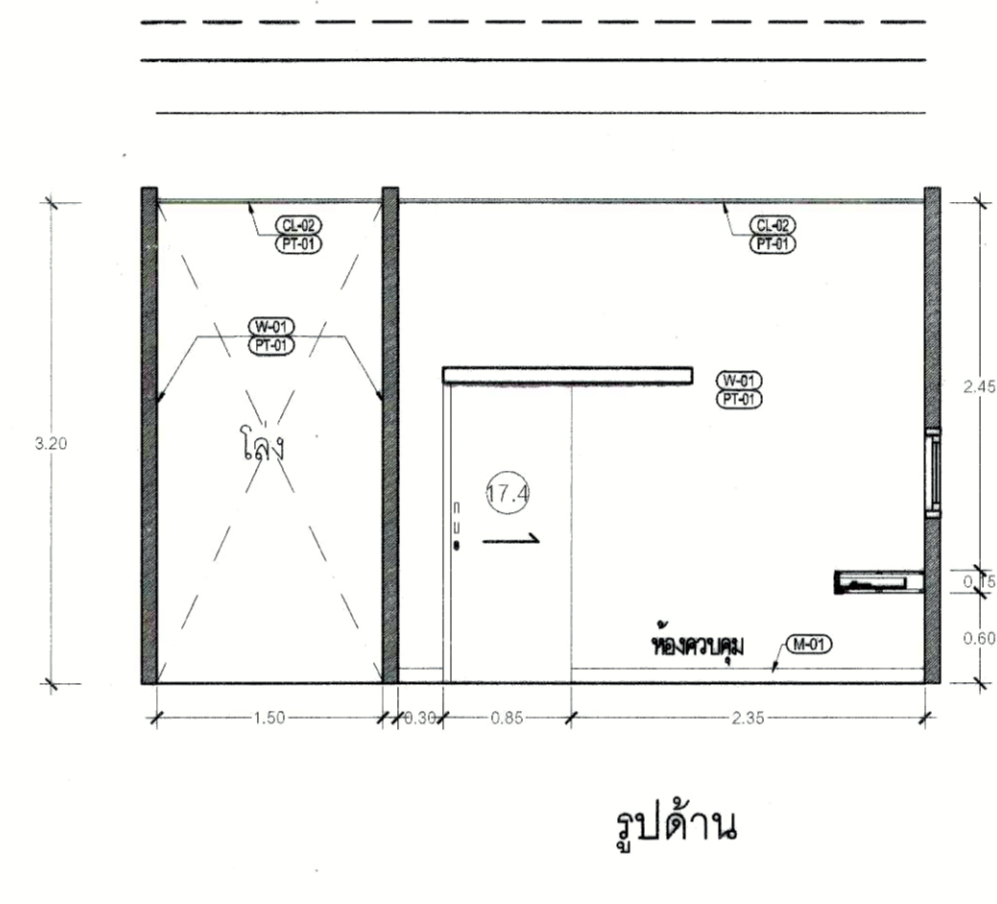
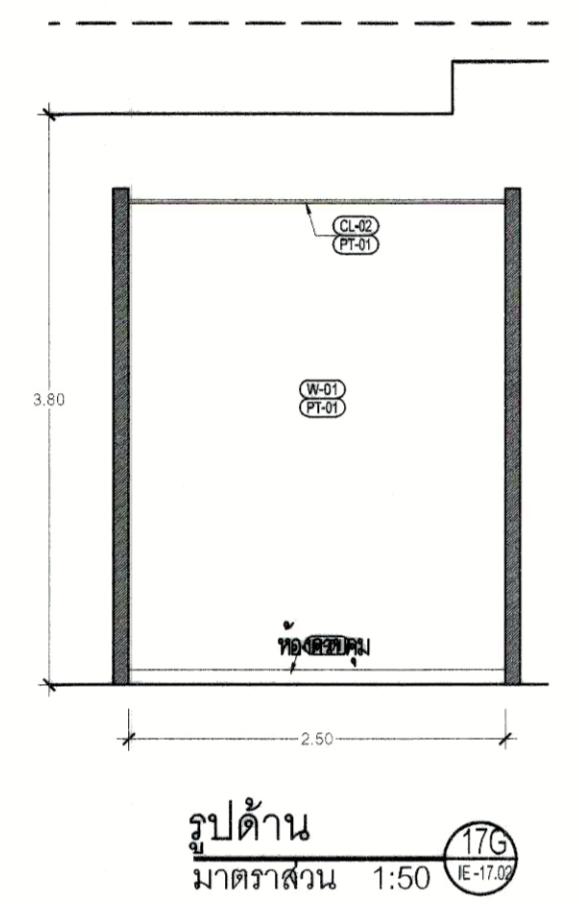
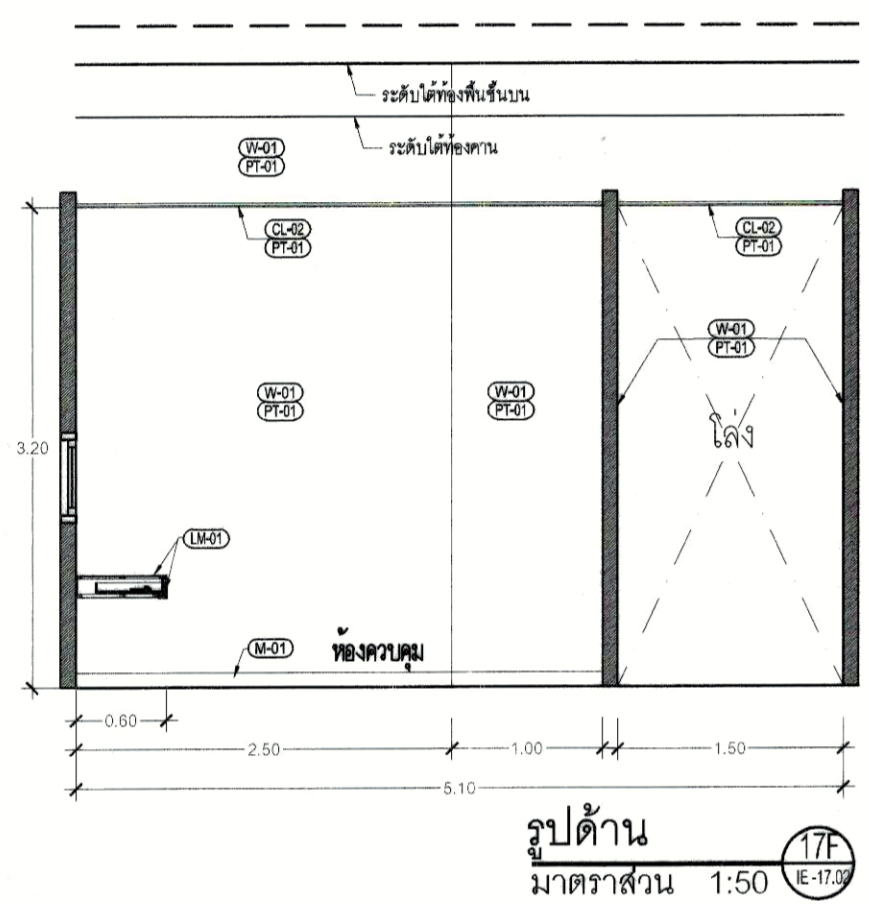
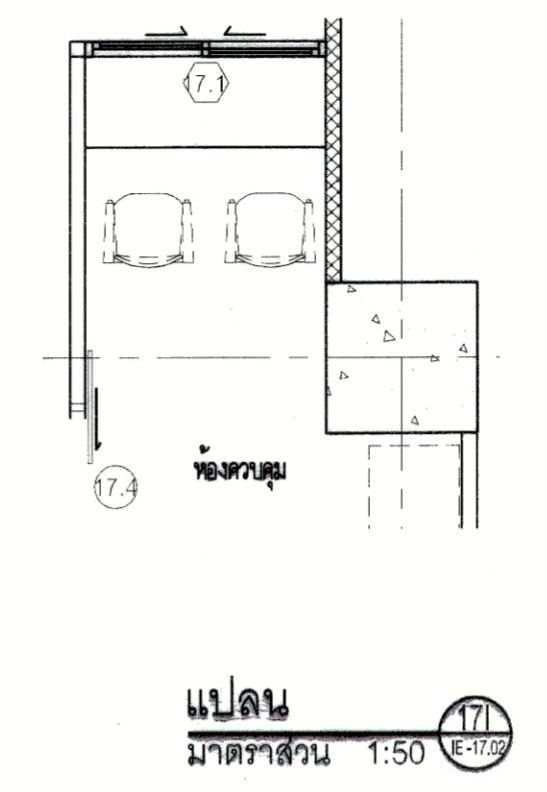
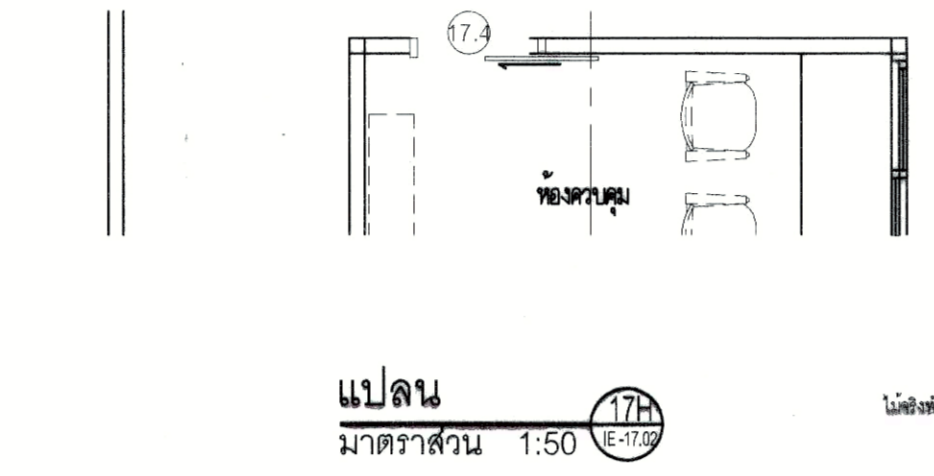
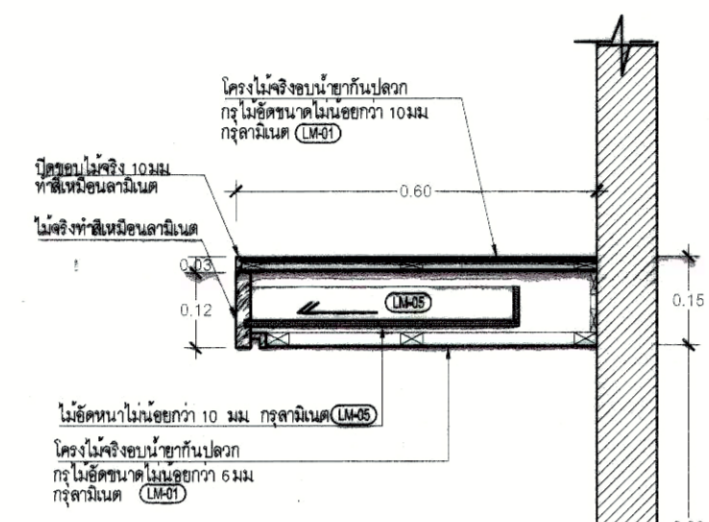
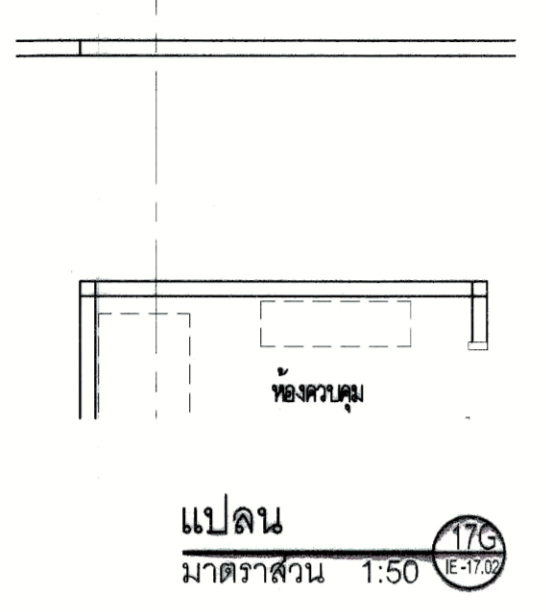
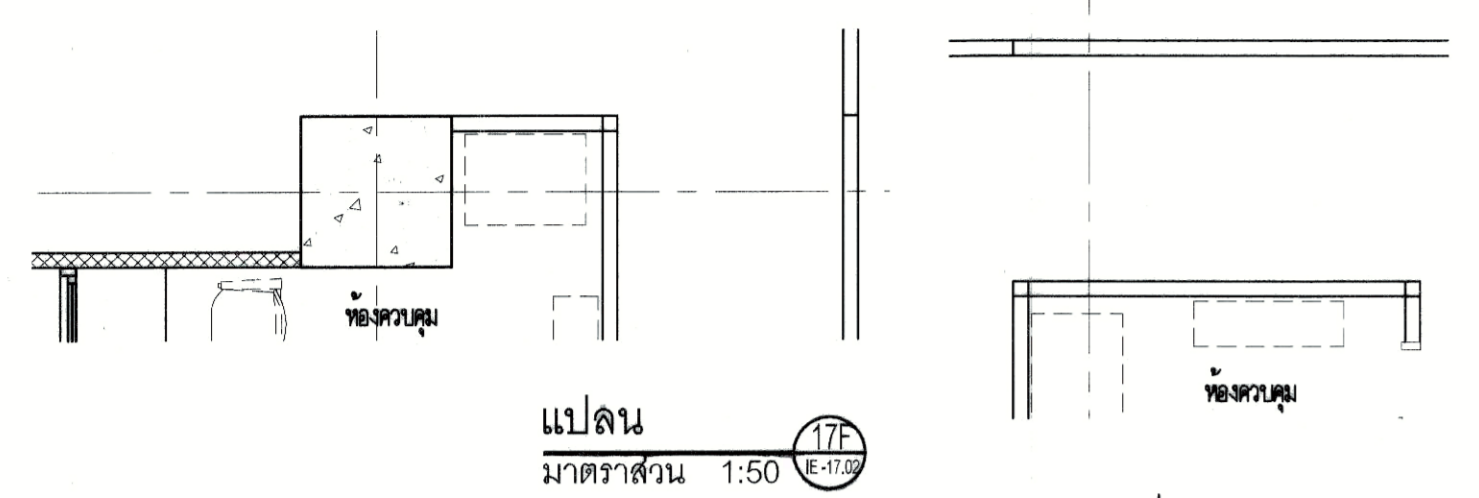

มหาวิทยาลัยเทคโนโลยีราชมงคลกรุงเทพ
OWNER : LTK รัตนงดล กรุงเทพ
PROJECT : โครงการออกแบบปรับปรุง อาคารปฏิบัติการเทคโนโลยีสิ่งประดิษฐ์ ชั้น 6,9,17
LOCATION : แขวงบางนาแรม เขตตลิ่งชัน ก.ท.ข.
Suratana Architects Co.,Ltd.
บริษัท สุรัตนาสถาปัตย์ จำกัด (มหาชน)
101/48 ซอย 96 หมู่บ้านคลองบางนาทอง
แขวงบางนาแรม เขตตลิ่งชัน กทม. 11110
โทร. 02-940488 Fax: 02-0527488
E-Mail : suratna2007@gmail.com
suratna_architect@yahoo.com

ARCHITECT : นาย ธนัท สุจริตกุล 251.1538
LANDSCAPE DESIGNER :
STRUCTURAL ENGINEER : นาย อานันท์ วัฒนาภรณ์ 251.2069
MECHANICAL ENGINEER : นาย อานันท์ วัฒนาภรณ์ 251.2069
ELECTRICAL ENGINEER : นาย ศุภชัย วัฒนศิริ 251.5042
SANITARY ENGINEER : นาย อานันท์ วัฒนาภรณ์ 251.2069

คณะกรรมการตรวจรับงวด
1. นายสุวิทย์ ศรีเมืองชัย ประธานกรรมการ
2. นายอานันท์ วัฒนาภรณ์ กรรมการ
3. นายมานิต วัฒนศิริ กรรมการ
4. นายสุวิทย์ ศรีเมืองชัย กรรมการ
5. นายสุวิทย์ ศรีเมืองชัย กรรมการ

NO	DESCRIPTION	BY	DATE

DRAWING TITLE :
รูปด้าน 17F , 17G , 17H , 17I , 17J
รูปตัด 1 / แบบขยาย 1-3

SCALE :
DRAW CHECKED :
APPROVED : DATE :
FILE NAME : DRAWING NO. IE-17.02
CHECK TOTAL

NOTE :
ทุกมิติที่ปรากฏในแบบนี้เป็น มิติที่ผู้ออกแบบได้ตรวจสอบและยืนยันแล้วว่าถูกต้อง
DO NOT SCALE DRAWINGS; ALL MEASUREMENTS MUST BE CHECKED AT THE SITE BY THE CONTRACTOR.

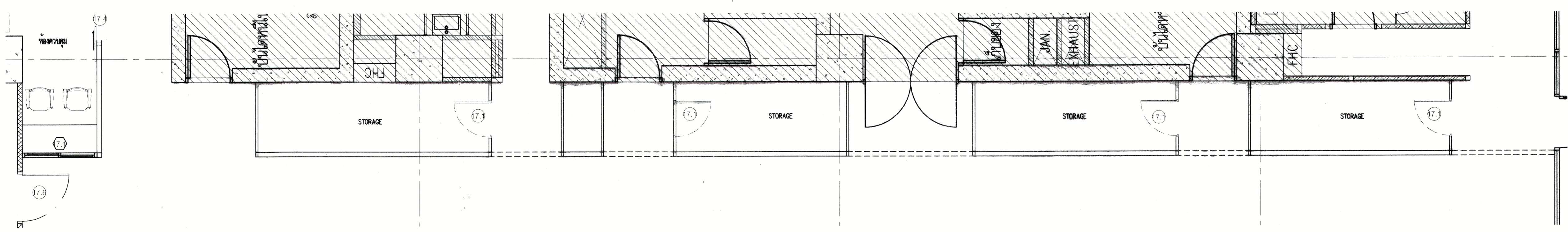

แปลน
มาตราส่วน 1:50

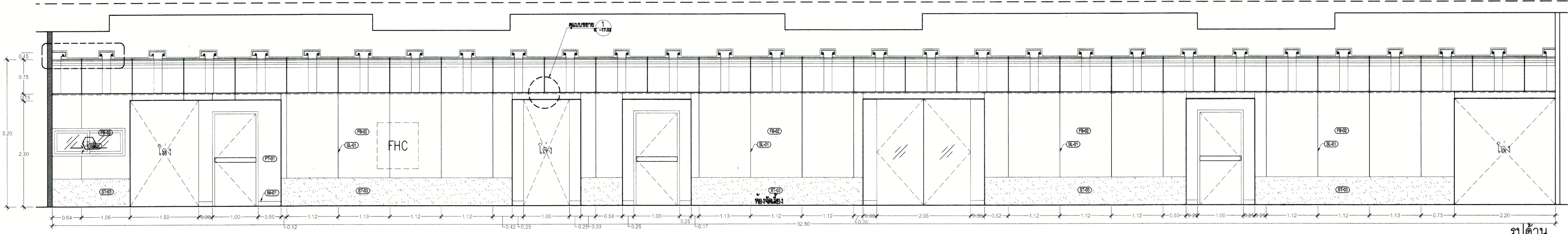

รูปด้าน
มาตราส่วน 1:50

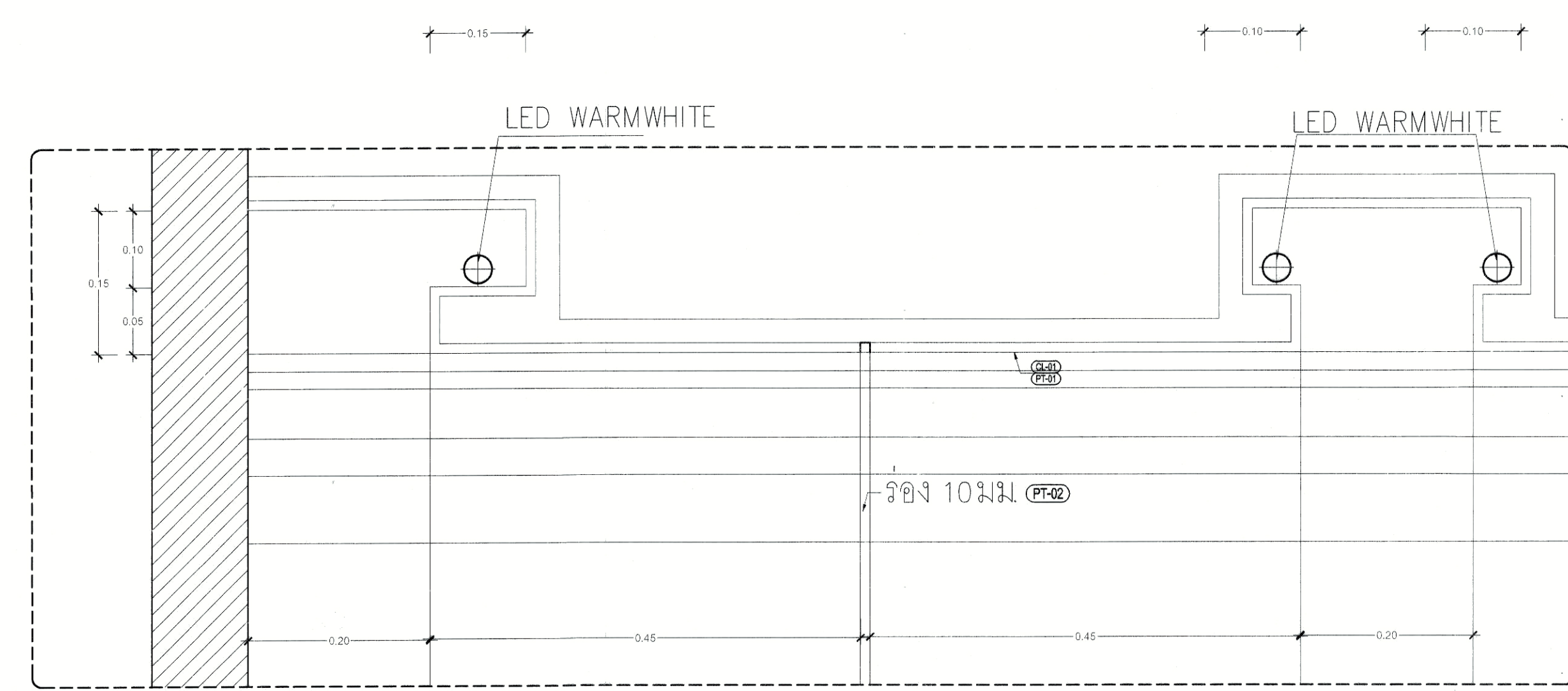

แบบขยาย
มาตราส่วน 1:5

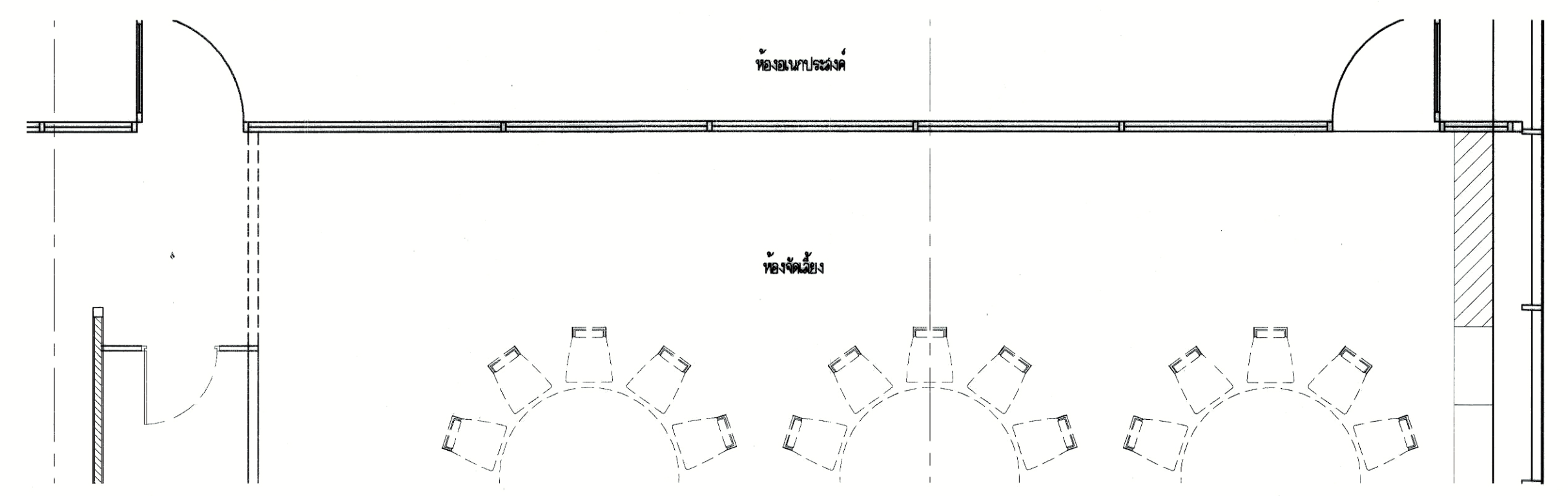

แปลน
มาตราส่วน 1:50

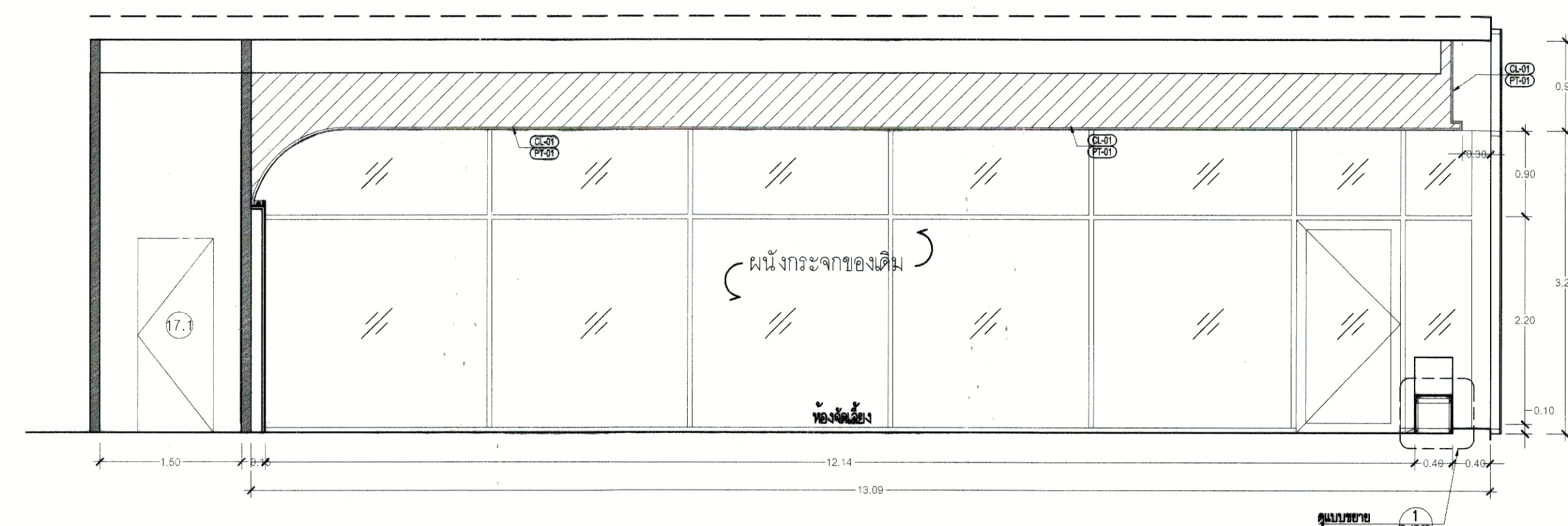

รูปด้าน
มาตราส่วน 1:50

มหาวิทยาลัยเทคโนโลยีราชมงคลกรุงเทพ
OWNER : **UTK รามงคล กรุงเทพ**
PROJECT : โครงการออกแบบปรับปรุงอาคารปฏิบัติการเทคโนโลยีพลังงาน ชั้น 6,9,17
LOCATION : แขวงทุ่งพญาไท เขตจตุจักร ก.ท.บ.
Surapatana Architects Co., Ltd.
บริษัท สถาปนิกสุรพัฒน์ จำกัด (จำกัดความรับผิด)
101/48 ซอย 48 ซอยรามคำแหงทางพิเศษ
บางกะปิ กรุงเทพฯ 10110
โทร. 02 9240486 Fax: 02 0527468
E-Mail : surapat.2007@gmail.com
: surapat_architect@yaho.com

ARCHITECT :	AUTHORIZED SIGNATURE
นาย สมาน อธิพันธ์	15/38
LANDSCAPE DESIGNER :	
STRUCTURAL ENGINEER :	
นาย ชยวัฒน์ ทรัพย์ทวี	ช.ว. 7443
MECHANICAL ENGINEER :	
นาย อานันท์ วัฒนศิริ	ฉ.ค.2069
ELECTRICAL ENGINEER :	
นาย ศุภชัย แก้วนิล	ฉ.พ. 5042
SANITARY ENGINEER :	
นาย อานันท์ วัฒนศิริ	ฉ.ค.2069

ตรวจสอบรายการแก้ไข	AUTHORIZED SIGNATURE
1. ตรวจสอบ วัสดุงานก่อสร้าง	
2. ตรวจสอบ วัสดุงานก่อสร้าง	
3. ตรวจสอบ วัสดุงานก่อสร้าง	
4. ตรวจสอบ วัสดุงานก่อสร้าง	
5. ตรวจสอบ วัสดุงานก่อสร้าง	

ISSUE/REVISION	NO	DESCRIPTION	BY	DATE

DRAWING TITLE :

**รูปด้าน 17K ,17L
แบบขยาย 1**

SCALE :

DRAW CHECKED :

APPROVED : DATE :

FILE NAME	DRAWING NO.
CHECK	TOTAL
	IE-17.03

NOTE:
ห้ามทำสัญญาจ้างงานก่อสร้าง, อนุมัติก่อสร้าง, อนุมัติก่อสร้าง
โดยไม่ได้รับอนุญาตจากสถาปนิกผู้รับผิดชอบ
DO NOT SCALE DRAWINGS, ALL MEASUREMENTS
MUST BE CHECKED AT THE SITE BY THE CONTRACTOR.

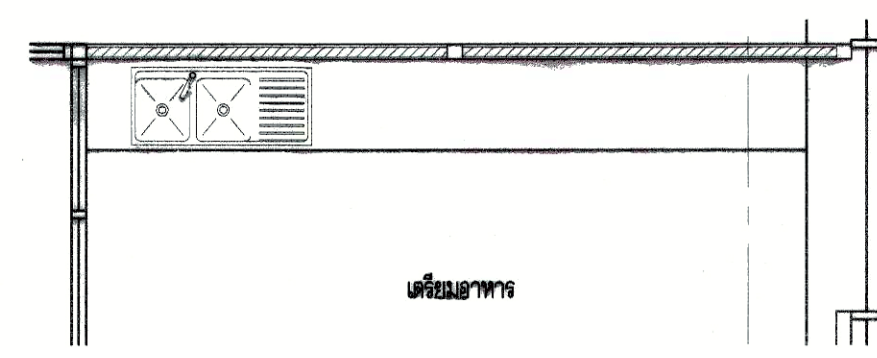

แปลน
มาตราส่วน 1:50

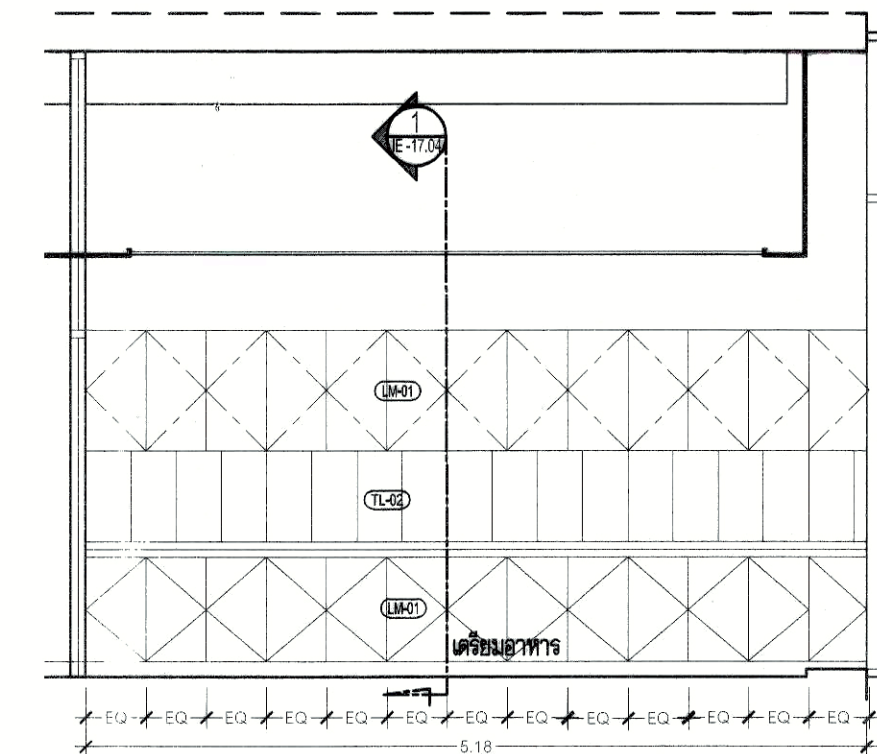

รูปด้าน
มาตราส่วน 1:50

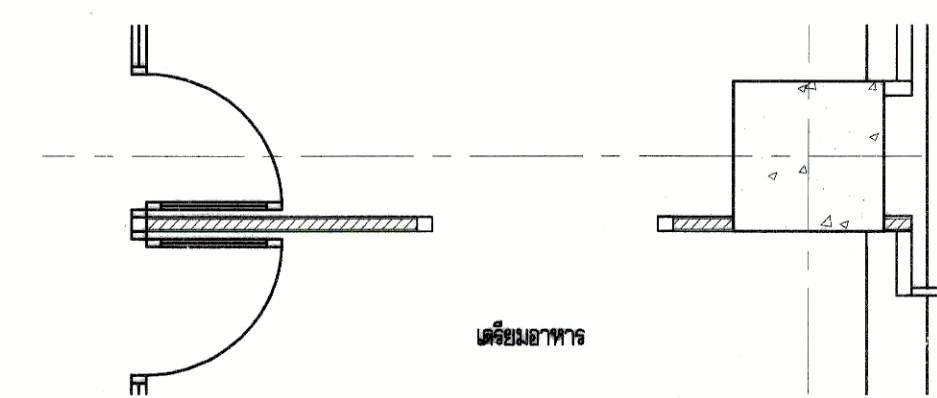

แปลน
มาตราส่วน 1:50

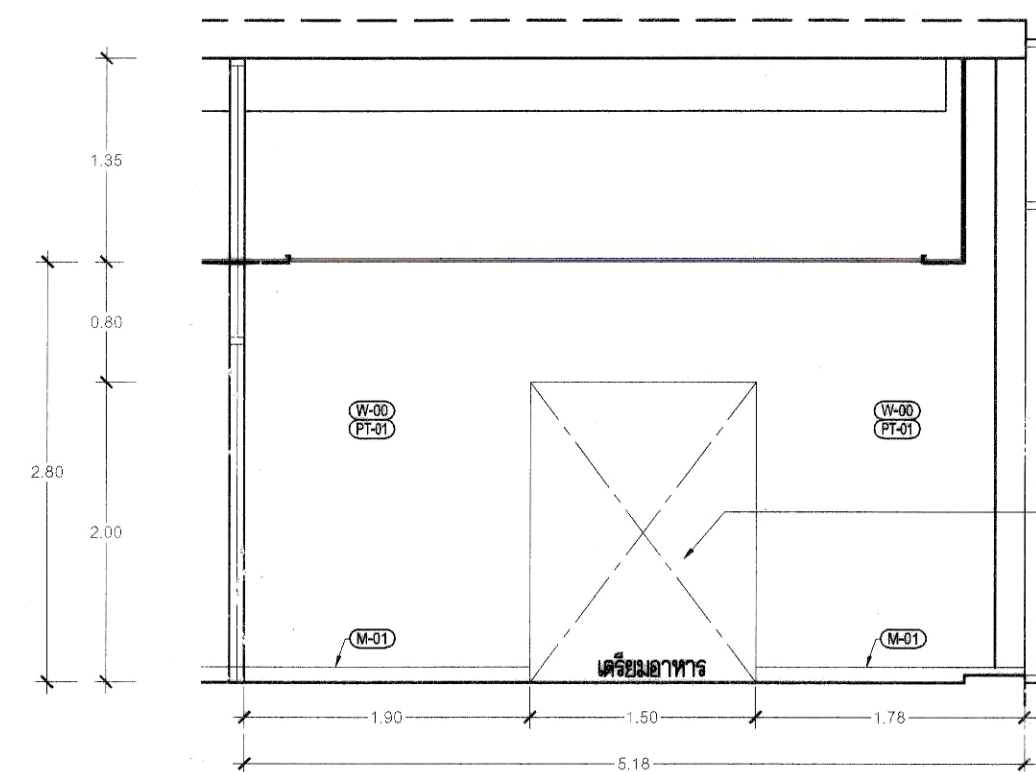

รูปด้าน
มาตราส่วน 1:50

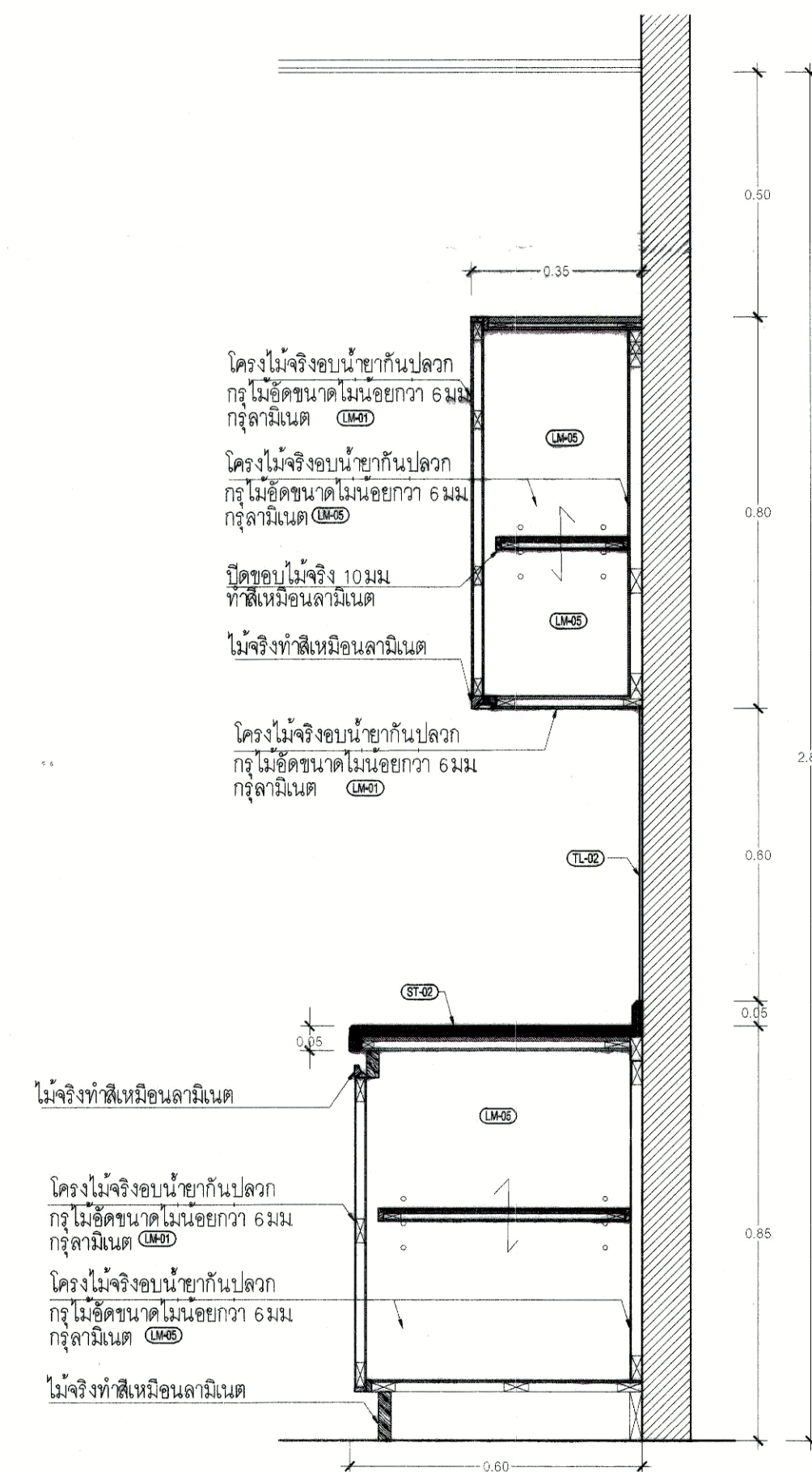

รูปตัด
มาตราส่วน 1:12.5

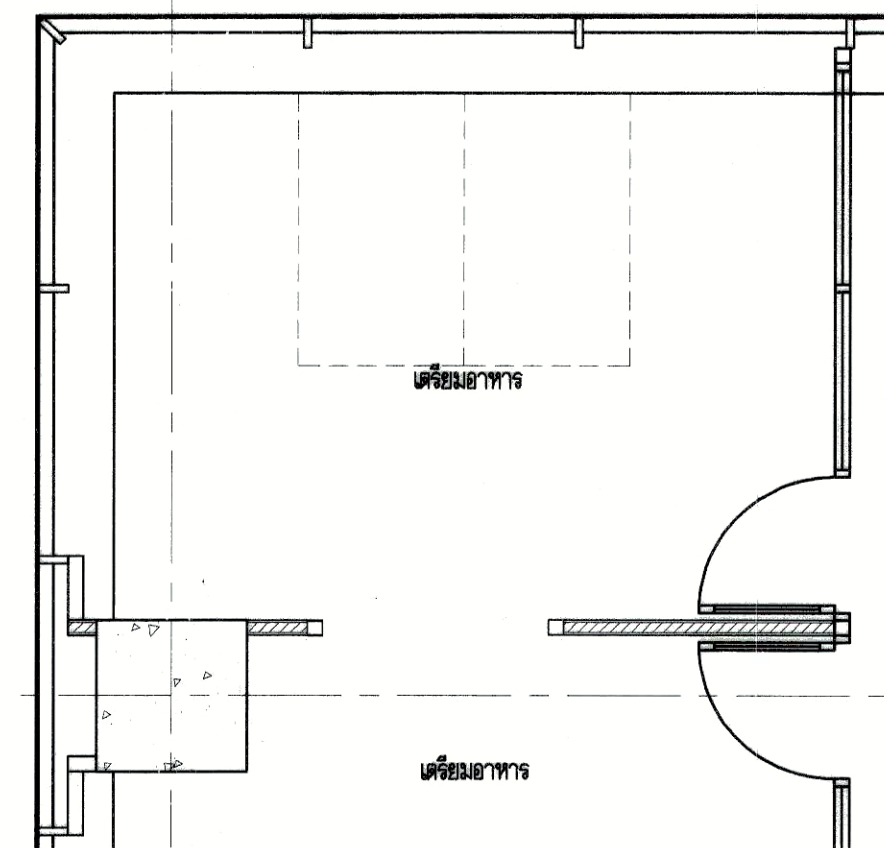

แปลน
มาตราส่วน 1:50

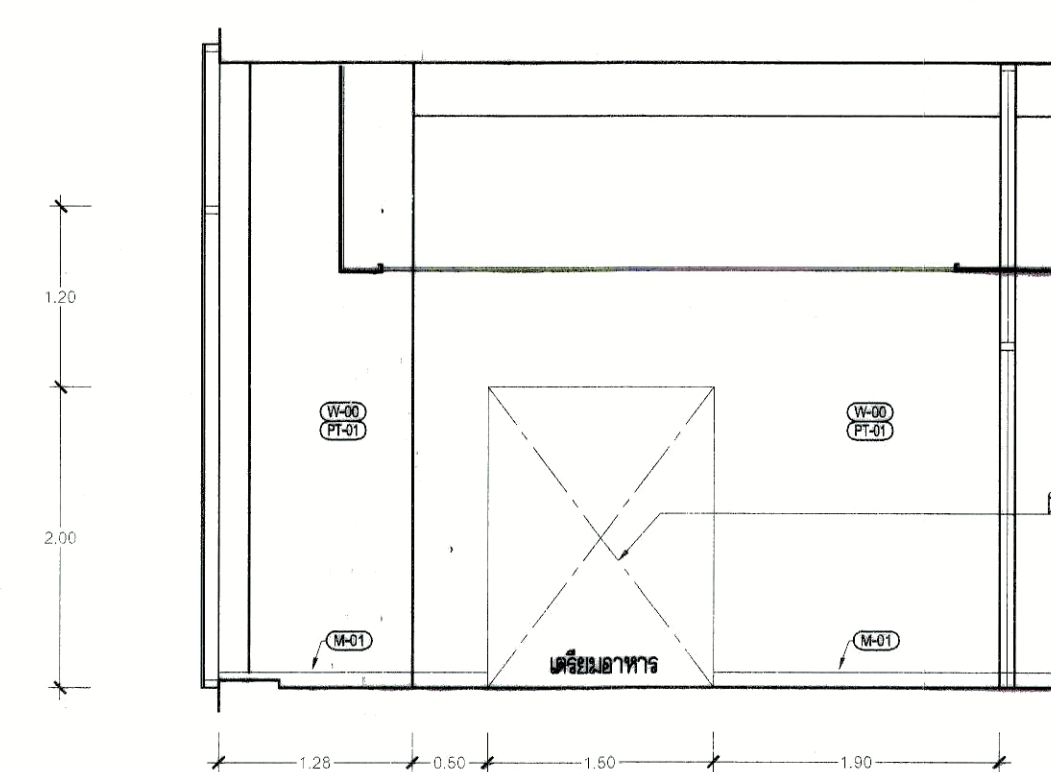

รูปด้าน
มาตราส่วน 1:50



มหาวิทยาลัยเทคโนโลยีราชมงคลกรุงเทพ
OWNER : LTK รัตนอด
กรุงเทพ

PROJECT : โครงการออกแบบปรับปรุง
อาคารปฏิบัติการคณิศรรังสิต รังสิต ชั้น 6,9,17

LOCATION : แขวงทุ่งพญาเกษม เขตจตุจักร ก.ท.ม.

Surapatana Architects Co.,Ltd.
บริษัท สุราษฎร์สถาปัตย์ จำกัด (ส่วนงานใหม่)
10/48 หมู่ 98 แขวงลาดยาวจตุจักร
กรุงเทพมหานคร 11110
โทรศัพท์ 02 9240486 Fax: 02 0527468
E-Mail : surapat2007@gmail.com
surapat_architect@yahoo.com

ARCHITECT :	AUTHORIZED SIGNATURE
นาย สมศักดิ์ อภิบาลรัตน์ 200.1538	
LANDSCAPE DESIGNER :	
STRUCTURAL ENGINEER :	
นาย อภิวัฒน์ วัฒนศิริ 200.7443	
MECHANICAL ENGINEER :	
นาย อานันท์ อภิบาลรัตน์ 200.2089	
ELECTRICAL ENGINEER :	
นาย ศุภชัย นวรัตน์ 200.5042	
SANITARY ENGINEER :	
นาย อานันท์ อภิบาลรัตน์ 200.2089	

ชื่อผู้ควบคุมการก่อสร้าง	AUTHORIZED SIGNATURE
1. นายสมศักดิ์ อภิบาลรัตน์ ประธานกรรมการ	
2. นายสมศักดิ์ อภิบาลรัตน์ กรรมการ	
3. นายสมศักดิ์ อภิบาลรัตน์ กรรมการ	
4. นายสมศักดิ์ อภิบาลรัตน์ กรรมการ	
5. นายสมศักดิ์ อภิบาลรัตน์ กรรมการ	

ISSUE/REVISION	NO	DESCRIPTION	BY	DATE

DRAWING TITLE :
รูปด้าน 17M , 17N , 17O
รูปตัด 1

SCALE :	DRAW CHECKED :	APPROVED :	DATE :
FILE NAME	DRAWING NO.		
	IE-17.04		
CHECK	TOTAL		

NOTE:
ท่านได้ดูจากแบบก่อสร้างนี้, ผู้รับเหมาต้องตรวจสอบตรง
ที่งานตามที่ระบุใน ส่วนก่อสร้างจริง ก่อนเริ่มทำงาน
DO NOT SCALE DRAWINGS, ALL MEASUREMENTS
MUST BE CHECKED AT THE SITE BY THE CONTRACTOR.

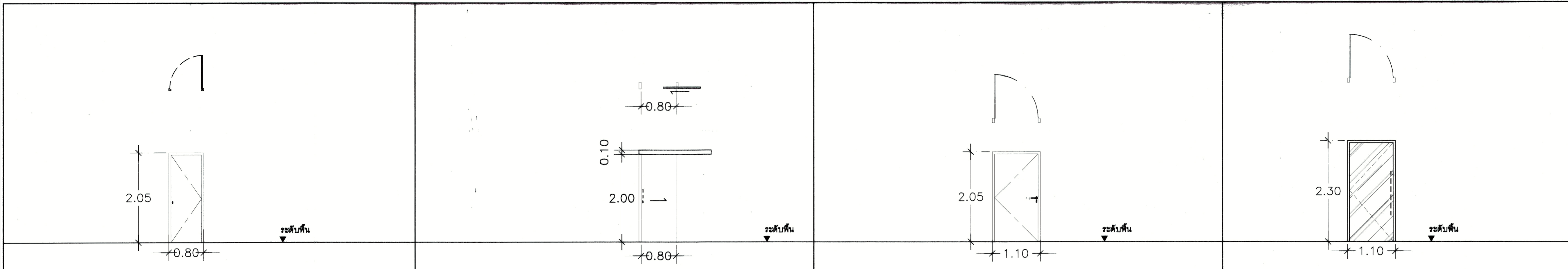

17.1 ประตูบานเปิดเดี่ยว ห้องเก็บของ		17.4 ประตูบานเปิดเดี่ยว ห้องควบคุม		17.5 ประตูบานเปิดเดี่ยว STORAGE		17.6 ประตูบานเปิดเดี่ยว ห้องรับรอง	
วงบ	วงบอลูมิเนียมสีดำ หน้าไม้เนื้อกว่า 1.5 มม ขนาดไม้พื้น 2.0x4.5 ซม	วงบ	วงบอลูมิเนียมสีดำ หน้าไม้เนื้อกว่า 1.5 มม ขนาดไม้พื้น 2.0x4.5 ซม	วงบ	วงบอลูมิเนียมสีดำ หน้าไม้เนื้อกว่า 1.5 มม ขนาดไม้พื้น 2.0x4.5 ซม	วงบ	วงบอลูมิเนียมสีดำ หน้าไม้เนื้อกว่า 1.5 มม ขนาดไม้พื้น 2.0x4.5 ซม
บานประตู	DOOR STOP อลูมิเนียม หน้าไม้เนื้อกว่า 2 มม พร้อมสีกพาด (DOOR SEAL) โดเรอบ	บานประตู	DOOR STOP อลูมิเนียม หน้าไม้เนื้อกว่า 2 มม พร้อมสีกพาด (DOOR SEAL) โดเรอบ	บานประตู	DOOR STOP อลูมิเนียม หน้าไม้เนื้อกว่า 2 มม พร้อมสีกพาด (DOOR SEAL) โดเรอบ	บานประตู	DOOR STOP อลูมิเนียม หน้าไม้เนื้อกว่า 2 มม พร้อมสีกพาด (DOOR SEAL) โดเรอบ
กระจกติดตาย	-	กระจกติดตาย	-	กระจกติดตาย	-	กระจกติดตาย	-
อุปกรณ์ประกอบ	มือจับกันโยกสแตนเลส , ด้ับกุกมูจ สแตนเลสด้าน , บานพับ สแตนเลส (ดูตาราง SPEC อุปกรณ์ หน้า E.)	อุปกรณ์ประกอบ	มือจับกันโยกสแตนเลส , ด้ับกุกมูจ สแตนเลสด้าน , บานพับ สแตนเลส (ดูตาราง SPEC อุปกรณ์ หน้า E.)	อุปกรณ์ประกอบ	มือจับกันโยกสแตนเลส , ด้ับกุกมูจ สแตนเลสด้าน , บานพับ สแตนเลส (ดูตาราง SPEC อุปกรณ์ หน้า E.)	อุปกรณ์ประกอบ	มือจับกันโยกสแตนเลส , ด้ับกุกมูจ สแตนเลสด้าน , บานพับ สแตนเลส (ดูตาราง SPEC อุปกรณ์ หน้า E.)

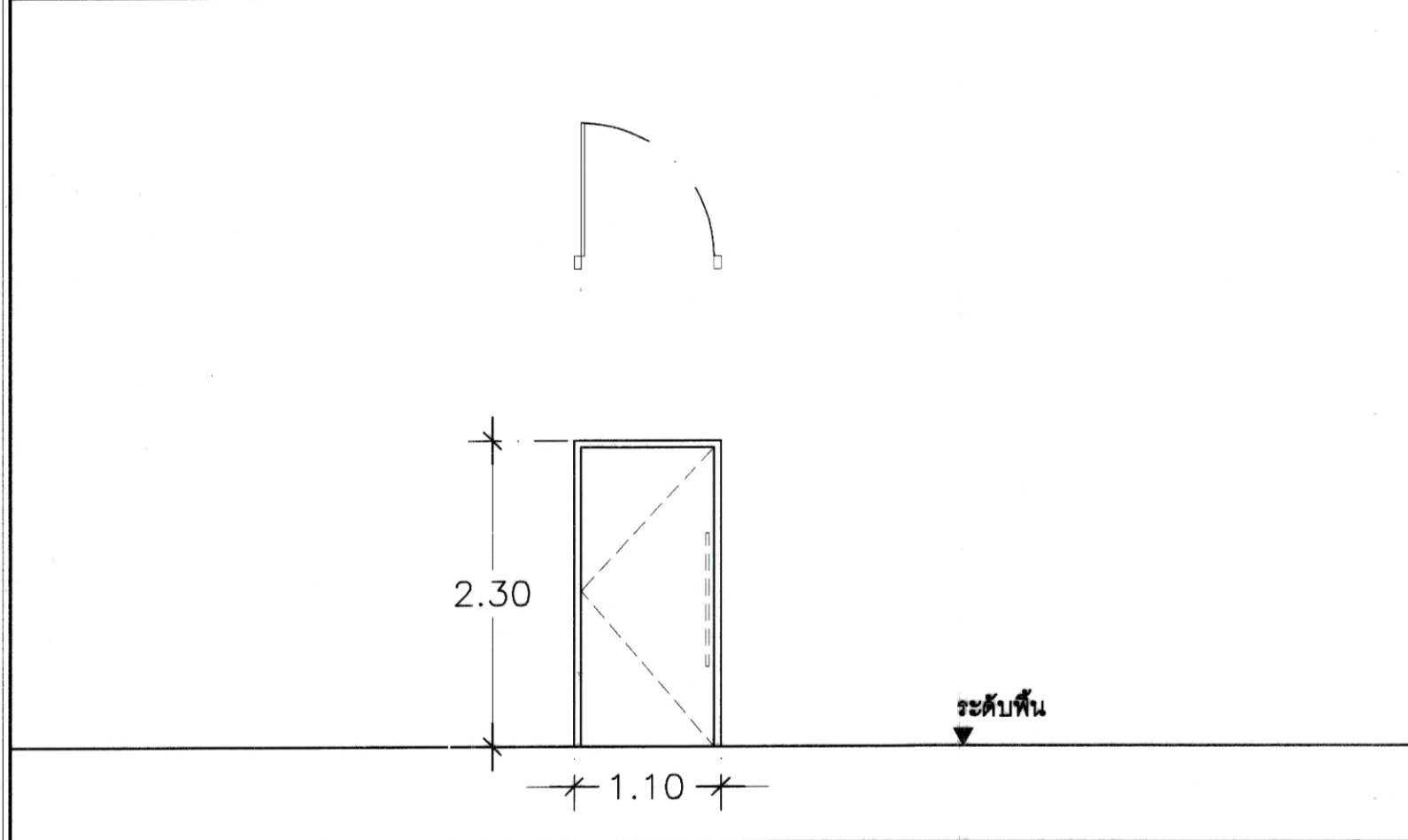

17.7 ประตูบานเปิดเดี่ยว BACK STAGE AREA	
วงบ	วงบอลูมิเนียมสีดำ หน้าไม้เนื้อกว่า 1.5 มม ขนาดไม้พื้น 2.0x4.5 ซม
บานประตู	DOOR STOP อลูมิเนียม หน้าไม้เนื้อกว่า 2 มม พร้อมสีกพาด (DOOR SEAL) โดเรอบ
กระจกติดตาย	-
อุปกรณ์ประกอบ	มือจับกันโยกสแตนเลส , ด้ับกุกมูจ สแตนเลสด้าน , บานพับ สแตนเลส (ดูตาราง SPEC อุปกรณ์ หน้า E.)

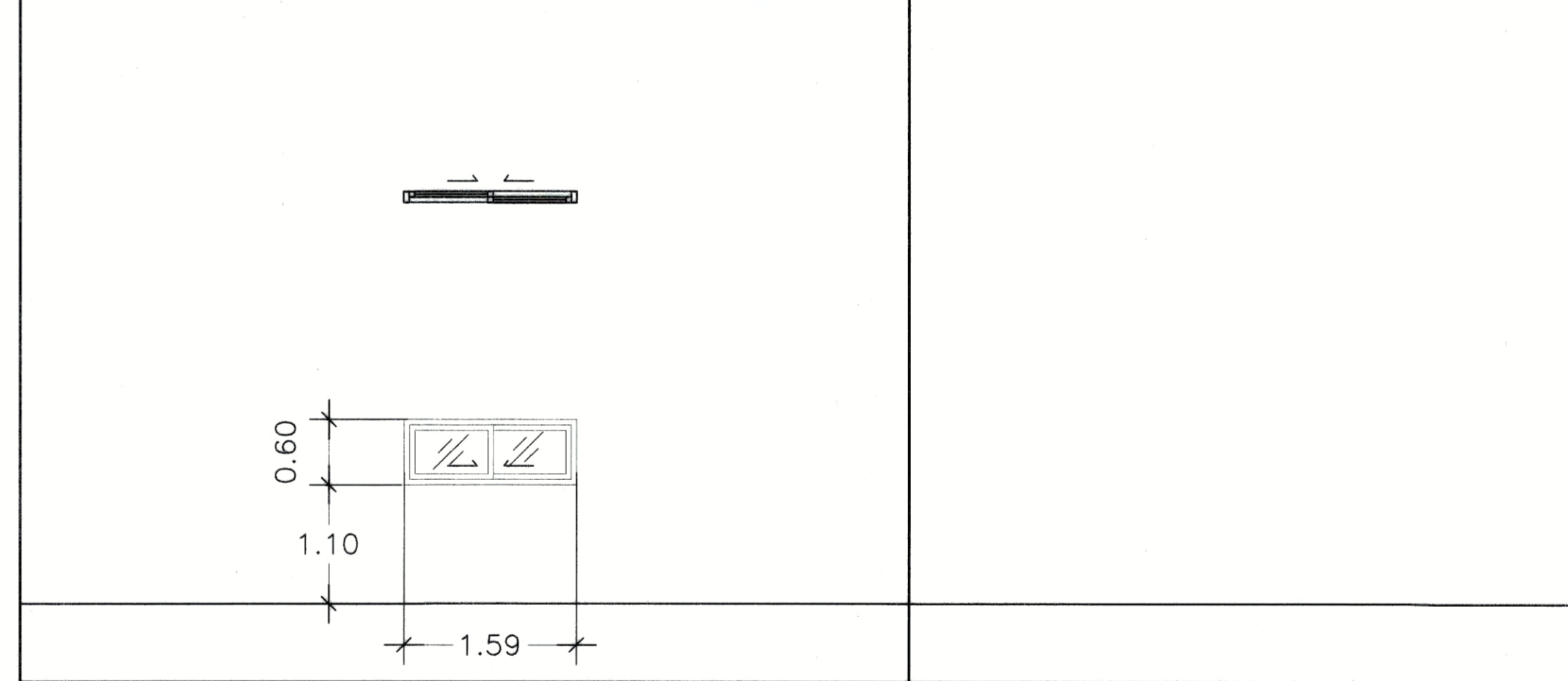
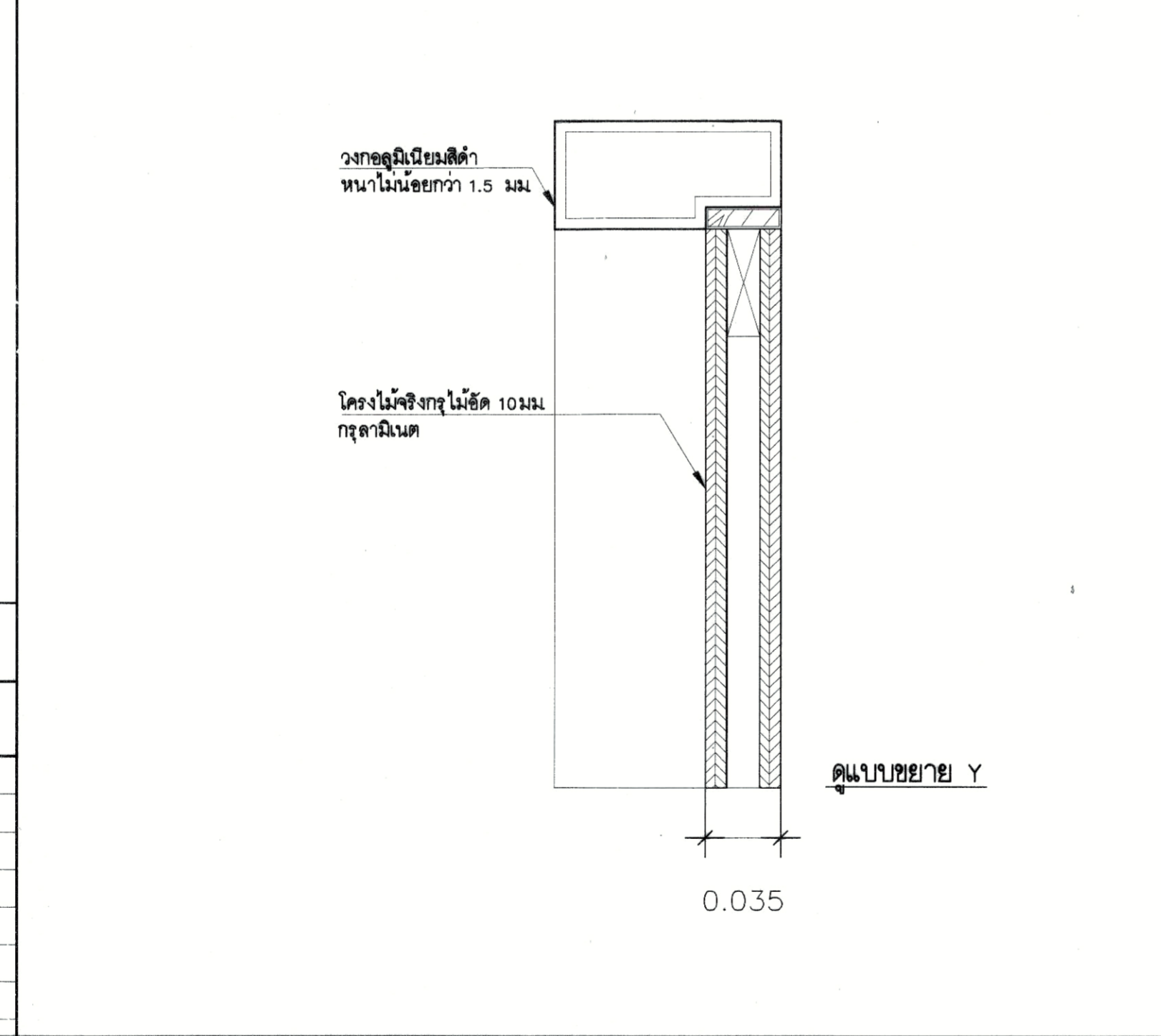

17.9 หน้าต่างบานเลื่อน ห้องควบคุม	
วงบ	วงบอลูมิเนียมสีดำ หน้าไม้เนื้อกว่า 1.5 มม ขนาดไม้พื้น 2.0x4.5 ซม
บาน	DOOR STOP อลูมิเนียม หน้าไม้เนื้อกว่า 2 มม พร้อมสีกพาด (DOOR SEAL) โดเรอบ
ช่องแสง	กระจกใส 8 มม
อุปกรณ์ประกอบ	มือจับกันโยกสแตนเลส , ด้ับกุกมูจ สแตนเลสด้าน , บานพับ สแตนเลส (ดูตาราง SPEC อุปกรณ์ หน้า E.)

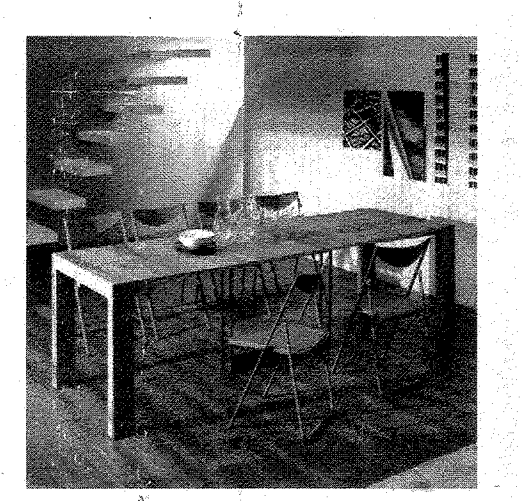
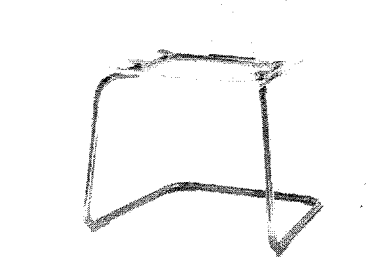

LOOSE FUNITURE 17th FLOOR

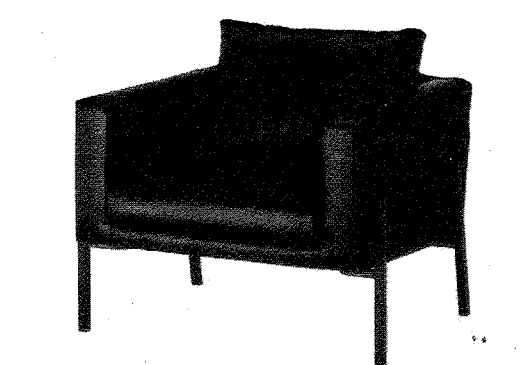
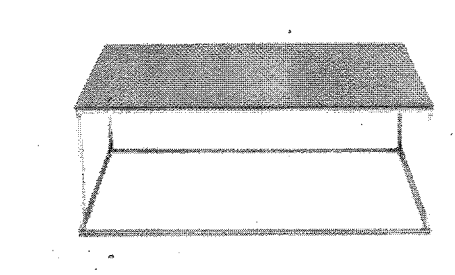
CODE	SPECIFICATION	CODE	SPECIFICATION
F-3.1	NAME : โต๊ะประชุม SIZE : W300XD100XH75 CM. COLOR : TOP(WOOD) LEG(WOOD) AREA : 12th. Floor (ห้องประชุม)	F-3.2	NAME : เก้าอี้ประชุม SIZE : W65XD55XH42 CM. COLOR : SEAT(BROWN) LEG (SILVER) AREA : 12th. Floor (ห้องประชุม)
			
หมายเหตุ : วัสดุ : ไม้สัก หนา 1.5 ซม. พื้นผิวเคลือบสีน้ำมัน ฐาน : ไม้สัก หนา 1.5 ซม. พื้นผิวเคลือบสีน้ำมัน		หมายเหตุ : วัสดุ : พลาสติก Polypropylene ฐาน : กระจกใส/อะลูมิเนียม	

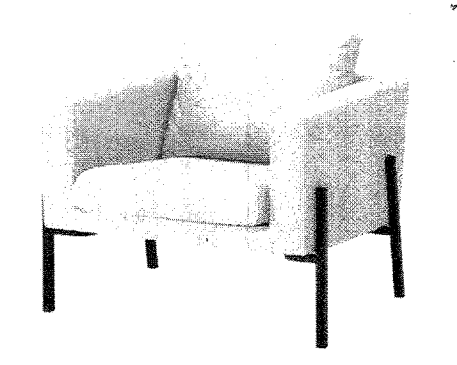
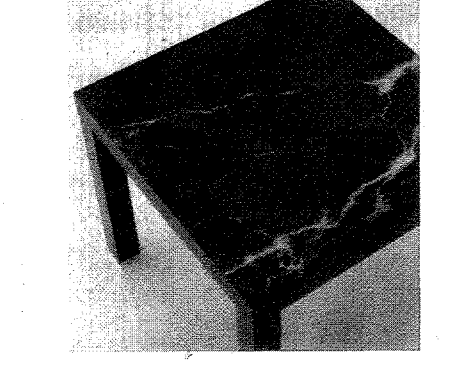
CODE	SPECIFICATION	CODE	SPECIFICATION
F-3.3	NAME : โซฟา SIZE : W83XD78XH75 CM. COLOR : LEG(BLACK) SEAT(BLACK) AREA : 12th. Floor (ห้องประชุม)	F-3.4	NAME : โต๊ะกาแฟ SIZE : W89.5XD89.5XH34 CM. COLOR : LEG(SILVER) TOP(BLACK) AREA : 12th. Floor (ห้องประชุม)
			
หมายเหตุ : วัสดุ : ไม้ Polyurethane หนา 2 ซม. พื้นผิวเคลือบสีน้ำมัน Polyester ฐานเหล็ก ฐาน : ไม้ Polyurethane หนา 2 ซม. พื้นผิวเคลือบสีน้ำมัน Polyester ฐานเหล็ก		หมายเหตุ : วัสดุ : อะลูมิเนียม ฐาน : กระจกใส/อะลูมิเนียม	

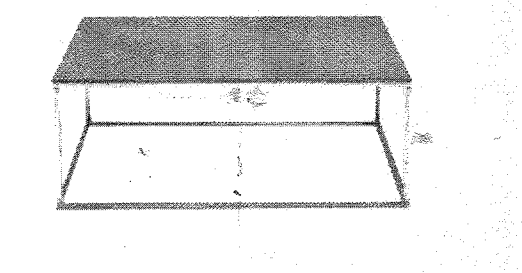
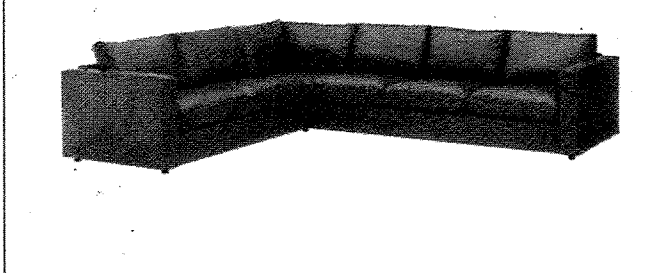
CODE	SPECIFICATION	CODE	SPECIFICATION
F-3.5	NAME : เก้าอี้ตัวอ่อน SIZE : W83XD78XH75 CM. COLOR : LEG(BLACK) SEAT(BLASE) AREA : 12th. Floor (ห้องประชุม)	F-3.6	NAME : โต๊ะเขียน SIZE : W83XD89.5XH34 CM. COLOR : LEG(DRKE GREY) TOP(BLACK) AREA : 12th. Floor (ห้องประชุม)
			
หมายเหตุ : วัสดุ : ไม้ Polyurethane หนา 2 ซม. พื้นผิวเคลือบสีน้ำมัน Polyester ฐานเหล็ก Polyester 1005 ฐาน : ไม้ Polyurethane หนา 2 ซม. พื้นผิวเคลือบสีน้ำมัน Polyester ฐานเหล็ก Polyester 1005		หมายเหตุ : วัสดุ : ไม้ Polyurethane หนา 2 ซม. พื้นผิวเคลือบสีน้ำมัน Polyester ฐานเหล็ก Polyester 1005 ฐาน : ไม้ Polyurethane หนา 2 ซม. พื้นผิวเคลือบสีน้ำมัน Polyester ฐานเหล็ก Polyester 1005	

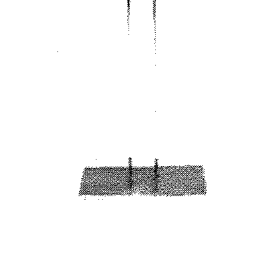
CODE	SPECIFICATION	CODE	SPECIFICATION
F-3.7	NAME : โต๊ะกาแฟ SIZE : W89.5XD89.5XH34 CM. COLOR : LEG(SILVER) TOP(BLACK) AREA : 12th. Floor (ห้องประชุม)	F-3.8	NAME : โซฟา SIZE : W119XD80XH80 CM. COLOR : LEG(BLACK) SEAT(BROWN) AREA : 12th. Floor (ห้องประชุม)
			
หมายเหตุ : วัสดุ : อะลูมิเนียม ฐาน : กระจกใส/อะลูมิเนียม		หมายเหตุ : วัสดุ : กระจกใส/อะลูมิเนียม ฐาน : ไม้ Polyurethane หนา 2 ซม. พื้นผิวเคลือบสีน้ำมัน Polyester ฐานเหล็ก ฐาน : ไม้ Polyurethane หนา 2 ซม. พื้นผิวเคลือบสีน้ำมัน Polyester ฐานเหล็ก	

CODE	SPECIFICATION	CODE	SPECIFICATION
F-3.9	NAME : โต๊ะ SIZE : W40XD40XH66 CM. COLOR : LEG(SILVER) TOP(BLACK) AREA : 12th. Floor (ห้องประชุม)	F-3.10	NAME : เก้าอี้ SIZE : W65XD55XH46 CM. COLOR : LEG(SILVER) SEAT(BLACK) AREA : 12th. Floor (ห้องประชุม)
			
หมายเหตุ : วัสดุ : ไม้ Particle Board 25 มม. (ชนิดที่ 3) ฐานอะลูมิเนียม ฐาน : กระจกใส/อะลูมิเนียม		หมายเหตุ : วัสดุ : กระจกใส/อะลูมิเนียม ฐาน : กระจกใส/อะลูมิเนียม ฐาน : กระจกใส/อะลูมิเนียม	

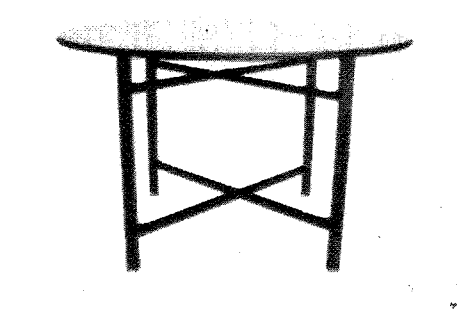
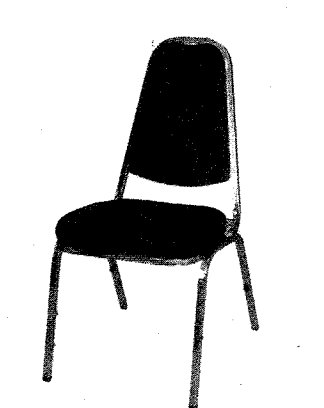
CODE	SPECIFICATION	CODE	SPECIFICATION
F-3.11	NAME : โต๊ะเขียน SIZE : D1180XH75 CM. COLOR : LEG(BLACK) TOP(WHITE) AREA : 12th. Floor (ห้องประชุม)	F-3.12	NAME : เก้าอี้ SIZE : W65XD55XH40 CM. COLOR : LEG(SILVER) SEAT(BLACK) AREA : 12th. Floor (ห้องประชุม)
			
หมายเหตุ : วัสดุ : ไม้ Particle Board 25 มม. (ชนิดที่ 3) ฐานอะลูมิเนียม (สีทึบ/สีเงิน/สีเทา) ฐาน : กระจกใส/อะลูมิเนียม		หมายเหตุ : วัสดุ : กระจกใส/อะลูมิเนียม ฐาน : กระจกใส/อะลูมิเนียม ฐาน : กระจกใส/อะลูมิเนียม	

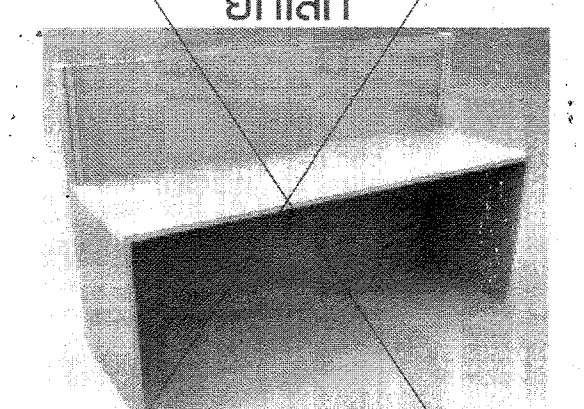
CODE	SPECIFICATION	CODE	SPECIFICATION
F-3.13	NAME : เก้าอี้สำนักงาน SIZE : W65XD55XH46 CM. COLOR : LEG(SILVER) SEAT(BLACK) AREA : 12th. Floor (ห้องประชุม)	F-3.14	NAME : โต๊ะทำงาน SIZE : W65XD60XH75 CM. COLOR : LEG(SILVER) TOP(WOOD) AREA : 12th. Floor (ห้องประชุม)
			
หมายเหตุ : วัสดุ : กระจกใส/อะลูมิเนียม ฐาน : กระจกใส/อะลูมิเนียม ฐาน : กระจกใส/อะลูมิเนียม		หมายเหตุ : วัสดุ : ไม้ Particle Board 25 มม. (ชนิดที่ 3) ฐานอะลูมิเนียม ฐาน : กระจกใส/อะลูมิเนียม	

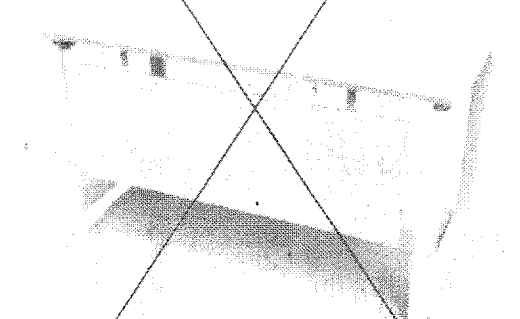
CODE	SPECIFICATION	CODE	SPECIFICATION
F-3.15	NAME : เก้าอี้สำนักงาน SIZE : W65XD55XH46 CM. COLOR : LEG(SILVER) SEAT(BLACK) AREA : 12th. Floor (ห้องประชุม)	F-3.16	NAME : โต๊ะทำงาน SIZE : W90XD60XH75 CM. COLOR : LEG(SILVER) TOP(WOOD) AREA : 12th. Floor (ห้องประชุม)
			
หมายเหตุ : วัสดุ : กระจกใส/อะลูมิเนียม ฐาน : กระจกใส/อะลูมิเนียม ฐาน : กระจกใส/อะลูมิเนียม		หมายเหตุ : วัสดุ : ไม้ Particle Board 25 มม. (ชนิดที่ 3) ฐานอะลูมิเนียม ฐาน : กระจกใส/อะลูมิเนียม	

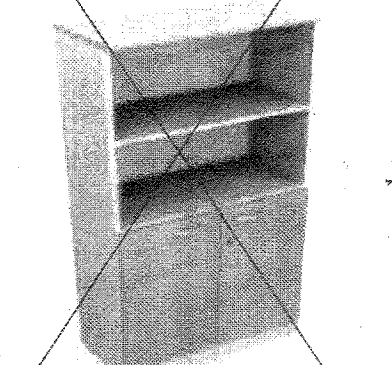
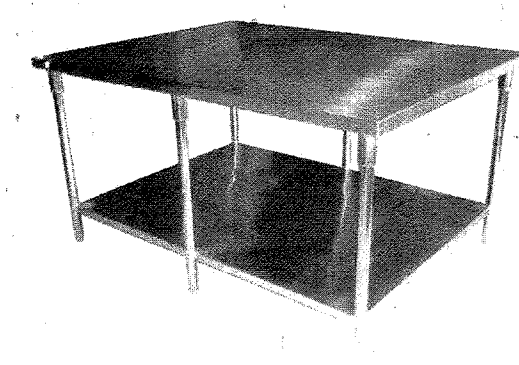
CODE	SPECIFICATION	CODE	SPECIFICATION
F-3.17	NAME : ตู้เก็บของ SIZE : W90XD40XH75 CM. COLOR : (WOOD) WHITE AREA : 12th. Floor (ห้องประชุม)	F-3.18	NAME : โต๊ะเขียน SIZE : W80XD100XH85 CM. COLOR : LEG(STAINLESS) TOP(STAINLESS) AREA : 12th. Floor (ห้องประชุม)
			
หมายเหตุ : วัสดุ : Particle Board 25 มม. (ชนิดที่ 3) ฐานอะลูมิเนียม		หมายเหตุ : วัสดุ : ไม้ Stainless Steel (Base) ฐาน : ไม้ Stainless Steel (Base)	

มหาวิทยาลัยเทคโนโลยีราชมงคลกรุงเทพ

OWNER : **UTK สยามทราเวล กรุ๊ป**

PROJECT : โครงการออกแบบปรับปรุงอาคารปฏิบัติการเทคโนโลยีสิ่งจางลวด ชัน 6,9,17

LOCATION : แขวงทุ่งพนาเกษม เขตจตุจักร ก.ท.ม.

Surapatana Architects Co.,Ltd.
บริษัท สุราษฎร์สถาปัตย์ จำกัด (จำกัดความรับผิด)
101/48 ถนน 98 แขวงพนาเกษม กรุงเทพมหานคร
และบางกอกใหญ่ กรุงเทพมหานคร 11110
โทร. 02-9240488 Fax: 02-0527468
E-Mail : surapat2007@gmail.com
surapat_architect@yahoo.com

ARCHITECT : นาย ชยวัฒน์ อภิสิทธิ์ 24611538

STRUCTURAL ENGINEER : นาย ชยวัฒน์ อภิสิทธิ์ 24611538

MECHANICAL ENGINEER : นาย อานันท์ วัฒนศิริ 2412069

ELECTRICAL ENGINEER : นาย ศุภชัย นวรัตน์ 2412042

SANITARY ENGINEER : นาย อานันท์ วัฒนศิริ 2412069

ISSUE/REVISION

NO	DESCRIPTION	BY	DATE

DRAWING TITLE : **LOOSE FUNITURE 17th FLOOR**

SCALE :

DRAW CHECKED :

APPROVED : DATE :

FILE NAME : DRAWING NO. **IE-17.06**

CHECK TOTAL

NOTE :
ห้ามลอกแบบงานสถาปัตย์โดยไม่ได้รับอนุญาตจากเจ้าของโครงการ
Do NOT SCALE DRAWINGS. ALL MEASUREMENTS
MUST BE CHECKED AT THE SITE BY THE CONTRACTOR

****หมายเหตุ**** รายการ LOOSE FUNITURE ที่แสดงและกำหนด ระยะ , ขนาด , ความหนา ฯลฯ เป็นขนาดที่ผู้รับจ้างจะต้องจัดหาไม่น้อยกว่าที่กำหนดไว้

*** ระวังร่างที่ส่งมอบแบบ ใช้เพื่อประกอบการจัดทำแบบเท่านั้น ให้อำนาจเจ้าหน้างาน เสร็จก่อนดำเนินการ / เสนอราคา ***